



HEIWA



Guide d'installation et d'utilisation

Pompe à chaleur Air/Air

Unité intérieure mono-split réversible

Heiwa Premium Hyōkō - Console



Pour : HCIP-25-V2 ; HCIP-35-V2 ; HCIP-50-V2

Merci d'avoir choisi notre produit. Nous vous souhaitons pleine satisfaction dans le cadre de son utilisation.

Veuillez lire attentivement ce manuel d'utilisation du produit puis conservez-le. Si vous perdez ce manuel, veuillez contacter votre installateur, visitez www.heiwa-france.com pour le télécharger ou envoyez un courrier électronique à contact@heiwa-france.com pour recevoir la version électronique.





GARANTIE HARMONIE

NOTRE ENGAGEMENT QUALITÉ ENVERS VOUS !

Etendez simplement et gratuitement la garantie de votre système de climatisation à 5 ans toutes pièces* en enregistrant votre produit en quelques clics sur notre site internet heiwa-france.com.

Le service après-vente et le stock de pièces détachées Heiwa sont basés en France pour vous assurer réactivité et disponibilité.

**Extension de garantie valable sous conditions. Plus d'informations sur notre site internet.*

SOMMAIRE

Informations générales

Contenu.....	4
Description de l'appareil.....	5
Avertissements.....	6
Explications des symboles.....	7
Clauses d'exception.....	7
Le réfrigérant.....	8
Recommandations.....	10
Sécurité à l'installation.....	14

Notice d'installation

Outils pour l'installation.....	15
Schéma d'installation.....	15
Choix d'implantation.....	16
Installation de l'unité intérieure	17

Mise en service

Configuration des liaisons frigorifiques.....	25
Méthode de réalisation du dudgeon.....	26
Tirage au vide et détection de fuites.....	28
Vérifications post installation.....	29
Tests de contrôle.....	30
Nettoyage et maintenance.....	30

Votre télécommande

Présentation.....	33
L'écran de votre télécommande.....	35
Démarrage et fonctionnalités.....	35
Fonctions spéciales.....	42
Remplacement des piles.....	42

Application Heiwa Clim.....

Résolution des problèmes.....	44
Codes erreur.....	46

INFORMATIONS GENERALES

Contenu

Utilisez toutes les pièces et accessoires d'installation pour installer le climatiseur. Une mauvaise installation peut entraîner des fuites, des chocs électriques, incendies ou défaillances. Le système de climatisation est équipé des accessoires suivants :

- Crochets de support
- Ecrou
- Vis
- Tube des condensats
- Piles
- Télécommande
- Manuel utilisateur
- Support de télécommande



Cet appareil n'est pas destiné à être utilisé par des personnes (y compris des enfants) ayant des capacités physiques, sensorielles ou mentales réduites, ou manquant d'expériences et de connaissances, à moins d'avoir été supervisées ou instruites concernant l'utilisation de l'appareil par une personne responsable de leur sécurité. Les enfants doivent être surveillés pour s'assurer qu'ils ne jouent pas avec l'appareil.

S'il y a besoin d'installer, de déplacer ou d'entretenir le climatiseur, veuillez contacter votre installateur. Le climatiseur doit être installé, déplacé ou entretenu par une personne habilitée et qualifiée. Sinon, cela pourrait causer des dommages graves, des blessures graves voire la mort.



Ce marquage indique que ce produit ne doit pas être éliminé avec les autres déchets ménagers dans l'Union Européenne. Pour éviter tout risque pour l'environnement ou la santé humaine d'une élimination incontrôlée des déchets, recyclez-le de manière responsable afin de promouvoir la réutilisation durable des ressources naturelles & matérielles. Pour retourner votre appareil usagé, veuillez utiliser les systèmes de récupération et de collecte, ou contactez votre revendeur. Il est à même de récupérer ce produit pour le faire traiter par une filière de recyclage sans danger pour l'environnement.

Description de l'appareil

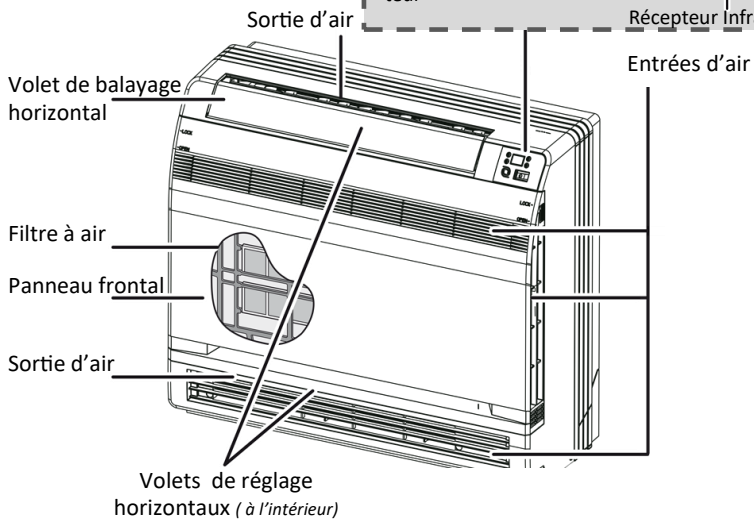
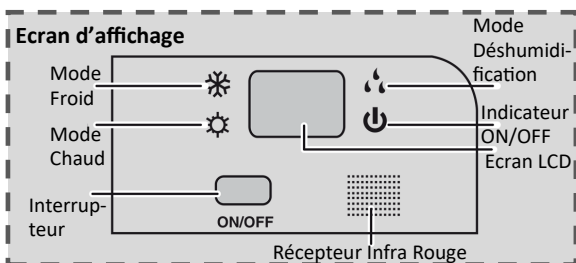

Sélecteur de sortie d'air

- . Uniquement vers le haut (un léger flux d'air vers le bas est préservé)
- . Vers le haut et le bas, ajusté en fonction du mode et des conditions. Ce mode est recommandé.

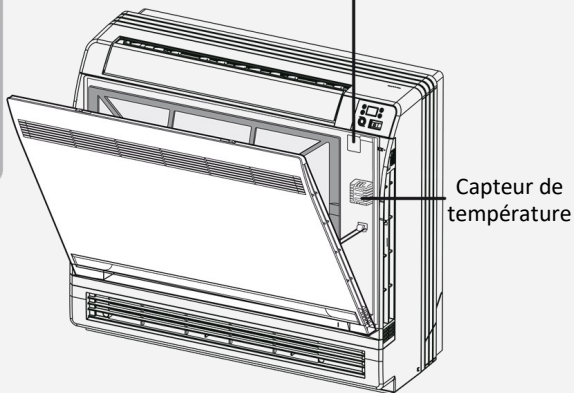

Avertissements

DANGER

Ne pas utiliser une rallonge pour alimenter l'appareil.

Ne pas partager les alimentations électriques entre plusieurs appareils. Une alimentation inappropriée ou insuffisante peut causer des incendies ou chocs électriques.

Ne pas laisser les substances ou gaz autres que les réfrigérants spécifiés pénétrer dans l'appareil lors du raccordement du tuyau de réfrigérant. La présence d'autres gaz ou substances réduira les capacités de l'appareil, et peut causer une hausse anormale de la pression dans le cycle de réfrigération. Cela peut causer des explosions.

Ne pas laisser les enfants jouer avec le climatiseur. Les enfants doivent constamment être surveillés à proximité du climatiseur.

ATTENTION

1. L'installation doit être effectuée par un revendeur ou spécialiste autorisé. Une installation défectueuse peut causer des fuites d'eau, des chocs électriques ou des incendies.
2. L'installation doit se faire conformément aux consignes d'installation (Une installation inappropriée peut causer des fuites d'eau, des chocs électriques ou des incendies). En France, installation et mise en service doivent être effectuées par du personnel qualifié et attesté, dans le respect des normes électriques NF C15-100 et normes gaz EN 378 .
3. Contactez un technicien de service autorisé pour effectuer les réparations ou la maintenance de cet appareil.
4. N'utilisez que les pièces et accessoires inclus et spécifiés pour l'installation. L'utilisation de pièces non-standard peut causer des fuites d'eau, des chocs électriques, des incendies et peut également causer des défaillances.
5. Installez les appareils sur des murs et sols stables et solides pouvant soutenir leur poids . Si l'endroit choisi ne peut supporter le poids de l'appareil, ou si l'installation n'est pas correctement effectuée, l'appareil peut tomber et causer des blessures ou dégâts majeurs.

Explications des symboles



Indique une situation dangereuse qui, si elle n'est pas évitée, entraînera la mort ou des blessures graves.



Indique une situation dangereuse qui, si elle n'est pas évitée, pourrait entraîner la mort ou des blessures graves.



Indique une situation dangereuse qui, si elle n'est pas évitée, peut entraîner des blessures mineures ou modérées.



Indique des informations importantes mais non liées aux dangers, utilisées pour indiquer le risque de dommages matériels.



Indique un danger qui peut être associé aux notions « Remarque » & « Mise en Garde »

Clauses d'exception

Le fabricant n'assumera aucune responsabilité lorsque des dommages corporels ou matériels sont causés par les raisons suivantes :

1. Le produit est endommagé en raison d'une mauvaise utilisation ou d'une mauvaise manipulation du produit.
2. Le produit a été modifié, changé, maintenu ou utilisé sans l'utilisation de l'outillage nécessaire préconisé dans le manuel d'instructions du fabricant.
3. Après vérification, le défaut du produit est directement causé par la mise en contact avec un produit corrosif.
4. Après vérification, les défauts du produit sont dus au non respect des procédures de transport.
5. Faire fonctionner, réparer, entretenir l'unité sans se conformer au manuel d'instruction ou aux réglementations connexes.
6. Après vérification, le problème ou le différend est causé par les spécifications de qualité ou les performances des pièces et composants produits par d'autres fabricants.
7. Les dommages sont causés par des calamités naturelles, un mauvais environnement d'utilisation ou un cas de force majeure.



Appareil rempli de gaz inflammable R32.

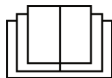

Avant d'utiliser l'appareil, lisez d'abord le manuel d'utilisation.



Avant d'installer l'appareil, lisez d'abord le manuel d'installation.



Avant de réparer l'appareil, lisez d'abord le manuel d'entretien.

Le Réfrigérant

Pour réaliser la fonction du climatiseur, un réfrigérant spécial circule dans le système. Le fluide frigorigène utilisé est le R32. Le réfrigérant est inflammable et inodore. Dans certaines conditions, cela peut entraîner une explosion. Mais l'inflammabilité du réfrigérant est très faible. Il ne peut être enflammé que par le feu.

Comparé aux réfrigérants courants, le R32 est un réfrigérant non polluant qui ne nuit pas à la couche d'ozone. L'influence sur l'effet de serre est aussi moindre. Le R32 possède de très bonnes caractéristiques thermodynamiques qui conduisent à une efficacité énergétique très élevée. Les unités nécessitent donc moins de remplissage.



ATTENTION

Ne pas utiliser de moyens, ou produits, pour accélérer le processus de dégivrage ou pour entretenir le climatiseur, autres que ceux recommandés par le fabricant. Si une réparation est nécessaire, contactez votre installateur. Toute réparation effectuée par du personnel non qualifié peut être dangereuse. L'appareil doit être rangé dans une pièce sans source d'inflammation potentielle en fonctionnement continu. (par exemple: flammes nues, appareil à gaz en fonctionnement ou appareil de chauffage électrique en fonctionnement.) Ne pas percer ou brûler. L'appareil doit être installé, utilisé et rangé dans une pièce dont la surface est supérieure à la surface recommandée dans le tableau de la section "Recommandations" en page 10.

Appareil rempli de gaz inflammable R32. Pour les réparations, suivez strictement les instructions du fabricant. Sachez que les réfrigérants ne contiennent pas d'odeur. Pour plus de précision, lire le manuel SAV.

MISE EN GARDE

L'installation de système de climatisation contenant des réfrigérants classés A2L comme le R32 est autorisée dans certains ERP (Etablissement Recevant le Public) selon l'Article CH35 de la réglementation. *Parution au Journal Officiel du 10 mai 2019*



Des taux de concentration maximum doivent être respectés dans le résidentiel (norme EN378).

Qualifications requises pour l'installation et la maintenance

L'installation, l'entretien, la maintenance, les réparations, la désinstallation et le recyclage de cet appareil doivent être effectués par un technicien certifié et attesté, dans le respect des normes gaz EN 378.

Si un autre technicien est nécessaire pour l'entretien et la réparation de l'appareil, il doit être supervisé par la personne habilitée à utiliser le réfrigérant R32.

Ne pas installer l'appareil dans un endroit pouvant être exposé à des fuites de gaz combustible. Si des gaz combustibles s'accumulent autour de l'appareil, cela peut engendrer des incendies.

Ne pas utiliser votre climatiseur dans des pièces humides, comme par exemple une salle de bain ou une buanderie. Une trop grande exposition à l'humidité peut causer des courts-circuits.

Ce climatiseur contient des gaz fluorés. Pour obtenir des renseignements spécifiques à ce type de gaz et sur les quantités, veuillez-vous reporter à l'étiquette apposée sur l'appareil.

Si le système dispose d'un système de détection des fuites, il doit être vérifié pour repérer les fuites au moins une fois par an.

Lors de la vérification des fuites, il est fortement recommandé de noter dans un dossier toutes les vérifications effectuées.

Recommandations

- Installez la tuyauterie d'évacuation conformément aux consignes de ce manuel. Une évacuation inappropriée peut entraîner des dégâts des eaux.
- Il est interdit de percer ou de chauffer le tuyau de raccordement.
- Le climatiseur doit être installé dans une pièce plus grande que la surface minimale requise. La surface minimale de la pièce est indiquée sur la plaque signalétique. ou dans le tableau suivant.

Surface minimum de la pièce (m²)

Charge de gaz (Kg)	<1,2	1,3	1,4	1,5	1,6	1,7	1,8	1,9	2	2,1	2,2	2,3	2,4	2,5
Installation murale à 1,8m de hauteur	NS	1,6	1,9	2,1	2,4	2,8	3,1	3,4	3,8	4,2	4,6	5,0	5,5	6,0
Installation au sol ou stockage au sol	NS	14,5	16,8	19,3	22,0	24,8	27,8	31,0	34,3	37,8	41,5	45,4	49,4	53,6

- Un test de fuite doit être effectué une fois l'installation effectuée.
- Toute réparation devra suivre scrupuleusement les recommandations du fabricant.



Travaux de soudure

Si vous devez couper ou souder les tuyaux du système de réfrigérant en cours de maintenance, veuillez suivre les étapes ci-dessous:

- Arrêtez l'appareil et coupez l'alimentation
- Récupérez le réfrigérant
- Tirez au vide
- Nettoyez l'appareil avec du gaz N₂
- Effectuez votre coupure ou soudure
- Retournez au point de service pour le soudage

Le réfrigérant doit être recyclé dans une bouteille de stockage spécialisée. Assurez-vous qu'il n'y ait pas de flamme nue près de la sortie de la pompe à vide et qu'elle est bien ventilée.



Appoint de réfrigérant

1. Utilisez les appareils de remplissage de réfrigérant spécialisés pour le gaz R32. Assurez-vous que les différents types de réfrigérants ne se contaminent pas.
2. La bouteille de réfrigérant doit être maintenue verticalement au moment du remplissage du réfrigérant.
3. Collez l'étiquette sur le système une fois le remplissage terminé (ou non terminé).
4. Ne remplissez pas trop le circuit et respectez les pressions nominales recommandées.
5. Une fois le remplissage terminé, veuillez détecter les fuites avant de lancer le test. La détection de fuite doit être refaite, une fois la bouteille retirée.



Instructions de sécurité concernant le stockage et le transport

1. Veuillez utiliser le détecteur de fuite pour vérifier le bon état de l'appareil avant de le retirer de son emballage. Des trous ont été prévus à cet effet.
2. Ne pas exposer l'appareil à une source de feu et ne pas fumer à côté.
3. Respectez la législation et les normes en vigueur.



AVANT D'EFFECTUER DES TRAVAUX ÉLECTRIQUES LIRE CES RÉGLEMENTATIONS

1. Tout le câblage doit être conforme aux codes électriques locaux (en France **NF C15-100**), et doit être installé par un électricien certifié.
2. Le produit doit être correctement mis à la terre au moment de l'installation afin d'éviter les risques de choc électrique.
3. Tous les raccords électriques doivent être faits selon le diagramme de raccordement électrique situé sur les panneaux latéraux des unités intérieures et extérieures.
4. En cas de problème de sécurité majeur par rapport à l'alimentation, arrêter immédiatement toute activité. Expliquez votre raisonnement au client, et refusez d'installer l'appareil tant que le problème de sécurité n'est pas réglé.

5. La tension d'alimentation doit se situer entre 90-100% de la tension nominale. Une alimentation insuffisante peut causer des chocs électriques ou des incendies.
6. Si vous connectez l'alimentation à un câblage fixe, installez un dispositif anti-surtension ainsi qu'un interrupteur d'alimentation principale d'une capacité équivalente à 1,5 fois la tension maximale de l'appareil.
7. Si vous connectez l'alimentation à un câblage fixe, un interrupteur ou disjoncteur déconnectant toutes les bornes et disposant d'une séparation des contacts d'au moins 1/8po (3mm) doit être intégré au câblage fixe. L'électricien qualifié doit utiliser un disjoncteur ou interrupteur approuvé.
8. Reliez l'appareil uniquement à un disjoncteur adapté du tableau d'alimentation électrique. Ne branchez aucun autre appareil sur ce disjoncteur.
9. Veillez à bien mettre à la terre le climatiseur.
10. Chaque câble doit être correctement branché. Les câbles débranchés peuvent entraîner des surchauffes, pouvant causer des défaillances et des incendies potentiels.
11. **Ne pas laisser les câbles toucher ou reposer contre les tuyaux de réfrigérant, le compresseur ou toute pièce en mouvement.**
12. Si l'appareil dispose d'un radiateur électrique auxiliaire, il doit être installé à au moins 1 mètre (40po) de tous matériaux combustibles.

ATTENTION

AVANT DE VOUS OCCUPER DES CÂBLES OU DE L'ÉLECTRICITÉ, COUPEZ L'ALIMENTATION PRINCIPALE RELIÉE AU SYSTÈME.



Veillez noter que l'appareil est rempli de gaz inflammable R32. Une manipulation inappropriée de l'appareil comporte un risque de dommages graves aux personnes et au matériel. Les détails de ce réfrigérant se trouvent au chapitre «Réfrigérant» en page 8.

UTILISEZ LE BON CÂBLE

- Câble de commande de l'unité intérieure : H05VV-F ou H05V2V2-F
- Câble d'alimentation principale : H07RN-F
- Déterminez la section de votre câble en respectant la NF C15-100



Sections minimales recommandées des câbles d'alimentation principale et de commande de l'unité intérieure.

Courant nominal de l'appareil (A)	Section transversale nominale (mm ²)
>3 et ≤6	0,75
>6 et ≤10	1
>10 et ≤16	1,5
>16 et ≤25	2,5
>25 et ≤32	4
>32 et ≤40	6

1. Utilisez une pince à dénuder pour dénuder le revêtement en caoutchouc de chaque côté du câble et révéler environ 40mm des câbles à l'intérieur.
2. Dénudez l'isolation des extrémités des câbles.
3. A l'aide d'une sertisseuse, sertir les écrous en U au niveau des extrémités des câbles.



Préconisation de mise à la terre

1. Le climatiseur est l'appareil électrique de Classe 1. Il doit être correctement mis à la terre par un professionnel. Assurez-vous qu'il soit toujours correctement mis à la terre, sinon cela pourrait provoquer un choc électrique.
2. Le fil jaune-vert du climatiseur est un fil de terre. Il ne peut pas être utilisé à d'autres fins.
3. La mise à la terre doit être conforme aux réglementations nationales en matière de sécurité électrique.
4. L'appareil doit être positionné de manière à ce que le bornier soit accessible.
5. Un disjoncteur multipolaire avec une séparation de contact d'au moins 3 mm par pôle doit être installé en aval.
6. Cet appareil doit être directement relié à un disjoncteur différentiel courbe C d'une sensibilité d'au moins 30mA et de capacité suivante :

Modèle d'unité extérieure	Capacité du disjoncteur 30mA
HCEP-25-V2	10A
HCEP-35-V2	16A
HCEP-50-V2	16A

Sécurité à l'installation



- Lors de l'installation ou du déplacement de l'unité, veillez à **maintenir le circuit de réfrigérant exempt d'air ou de substances autres que le réfrigérant spécifié**. Toute présence d'air ou d'une autre substance étrangère dans le circuit de réfrigérant entraînera une augmentation de la pression du système ou la rupture du compresseur, entraînant des blessures.
- Lors de l'installation ou du déplacement de cet appareil, **ne chargez pas de réfrigérant non conforme** à celui indiqué sur la plaque signalétique **ou de réfrigérant non qualifié**. Cela pourrait entraîner un fonctionnement anormal, une action incorrecte, un dysfonctionnement mécanique ou même un accident en série.
- Lorsque le réfrigérant doit être récupéré pendant le déplacement ou la réparation de l'unité, assurez-vous que l'unité fonctionne en mode « refroidissement ». Fermez ensuite complètement la vanne côté haute pression (vanne liquide). Environ 30 à 40 secondes plus tard, fermez complètement la vanne du côté basse pression (soupape à gaz), arrêtez immédiatement l'appareil et débranchez l'alimentation. Veuillez noter que le temps nécessaire à la récupération du réfrigérant ne doit pas dépasser 1 minute. Si la récupération du réfrigérant prend trop de temps, de l'air peut être aspiré et provoquer une augmentation de pression ou la rupture du compresseur, entraînant des blessures.
- **Assurez-vous que la vanne de liquide et la vanne de gaz sont complètement fermées et que l'alimentation est coupée avant de débrancher le tuyau de raccordement**. Si le compresseur se met à fonctionner alors que la vanne d'arrêt est ouverte et que le tuyau de raccordement n'est pas encore branché, de l'air sera aspiré et entraînera une augmentation de pression ou une rupture du compresseur, entraînant des blessures.
- Lors de l'installation de l'unité, **assurez-vous que le tuyau de connexion est correctement connecté avant que le compresseur ne commence à fonctionner**. Si le compresseur commence à fonctionner alors que la vanne d'arrêt est ouverte et que le tuyau de raccordement n'est pas encore branché, de l'air sera aspiré, et entraînera une augmentation de pression ou une rupture du compresseur, entraînant des blessures.
- **Il est interdit d'installer l'appareil à un endroit où il pourrait y avoir une fuite de produit corrosif ou inflammable**. S'il y a une fuite de gaz autour de l'appareil, cela peut provoquer une explosion et d'autres accidents.

NOTICE D'INSTALLATION

Outils pour l'installation

- niveau
- Forets
- Dudgeonnière
- Coupe tubes
- Manomètre R32
- Mètre ruban
- Tournevis
- Perforateur
- Clé dynamométrique
- Détecteur de fuites
- Multimètre
- Perceuse à percutions
- Trépan
- Clés plates
- Pompe à vide
- Jeu de clés allen



Schéma d'installation

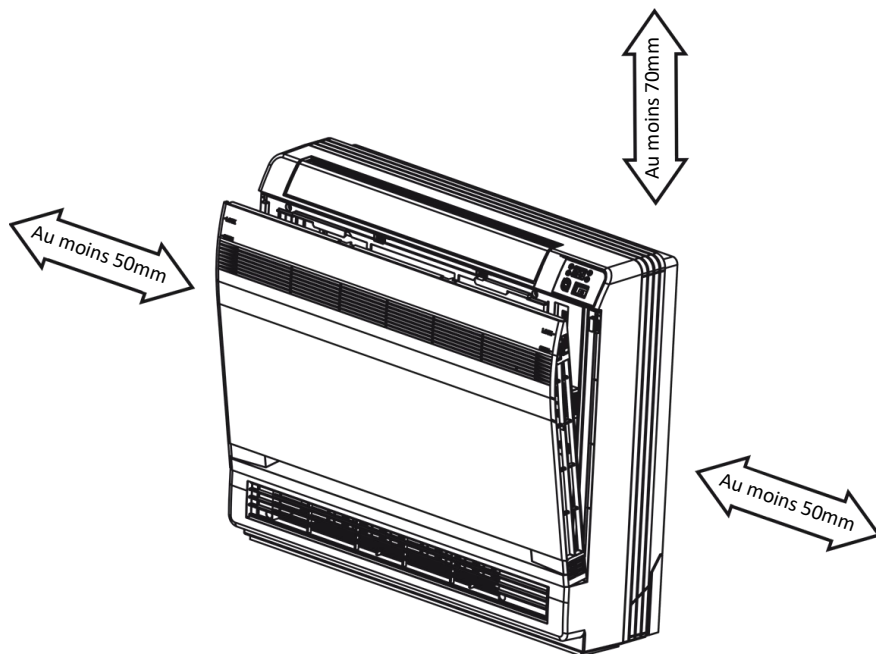

Choix de l'implantation

Exigences de base

L'installation de l'appareil dans les endroits suivants peut causer un dysfonctionnement. Si cela est inévitable, veuillez consulter le revendeur local :

1. Un endroit avec de fortes sources de chaleur, des vapeurs, des gaz inflammables, des explosifs ou des objets volatiles se répandant dans l'air.
2. Un endroit avec des appareils à haute fréquence (machine à souder, équipement médical).
3. Un endroit avec un air corrosif.
4. Un endroit avec de l'huile ou des vapeurs dans l'air.
5. Un endroit avec des gaz sulfureux.
6. Autres endroits avec des circonstances spéciales.
7. L'appareil ne doit pas être installé dans la buanderie.
8. Il est interdit d'installer l'appareil sur une structure à base instable ou mobile (comme un camion) ou dans un environnement corrosif (tel qu'une usine de produits chimiques).

A propos de l'unité intérieure

1. Il ne doit y avoir aucune obstruction devant l'entrée d'air.
2. Choisissez un endroit où l'eau de condensation peut être facilement dispersée et n'affectera aucun autre appareil.
3. Sélectionnez un emplacement pratique pour connecter l'unité extérieure,
4. Sélectionnez un lieu hors de portée des enfants.
5. L'emplacement doit pouvoir supporter le poids de l'unité intérieure et ne pas augmenter le bruit et les vibrations.
6. Ne pas installer l'unité intérieure au-dessus d'un appareil électrique.
7. Faites de votre mieux pour éviter d'installer l'unité intérieure proche d'une lampe fluo compacte.

Installation de l'unité extérieure

Etape 1 : Choisir son lieu d'installation

- Recommandez la meilleure installation à votre client et discutez-en avec lui.
- Vous avez plusieurs choix possible d'implantation :

En saillie		Semi-encastrée	Encastrée
Au sol	Au mur		

Etape 2 : Préparer la pose de la console

Selon l'installation choisie, nous vous recommandons de bien utiliser les outils de montage fournis pour positionner correctement la console.

Le plan d'installation

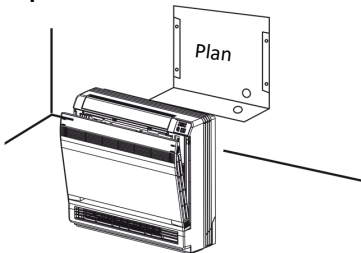

Les crochets de support

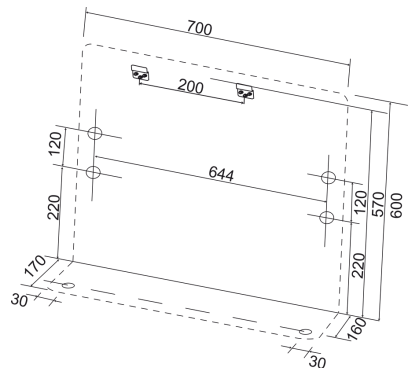
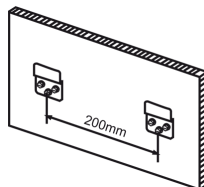

Etape 3 : Préparer la console selon l'installation

- Retirez le panneau frontal puis dévissez les 4 vis de la façade.

- La façade est accrochée à la carcasse par 6 ergots. Pour les retirer, commencez par dévisser les 4 vis de la façade puis suivez les étapes 1 à 3 :

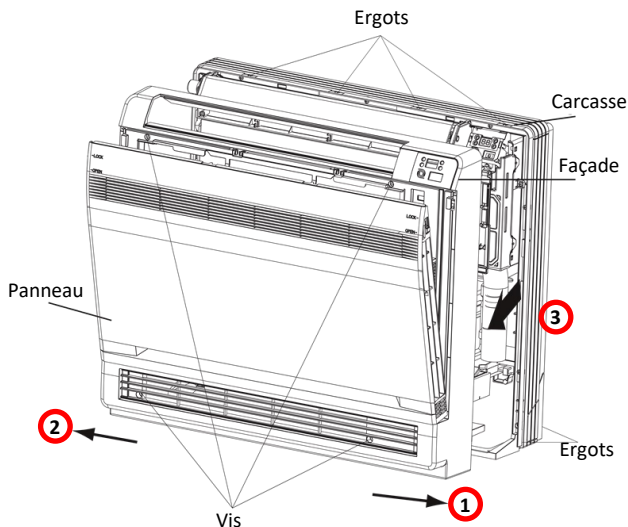

1. Enlevez le premier ergot en bas à droite en poussant la façade vers l'extérieur en passant par le trou.

2. Enlevez le second ergot en bas à gauche en déplaçant la façade vers la gauche.

3. Faites basculer la façade puis levez-la pour retirer les 4 ergots du haut.

Pour effectuer une sortie des liaisons frigorifiques par le côté, réalisez les opérations suivantes :

4. Retirez les 7 vis
5. Retirez l'aube supérieure
6. Retirez les aubes de droite et de gauche
7. Retirez à l'aide d'une pince les parties pré-découpées de la partie inférieure de l'aube latérale choisie pour effectuer la sortie de tuyauterie.
8. Reprenez les étapes dans l'ordre inverse (6 > 5 > 4) pour repositionner les aubes.

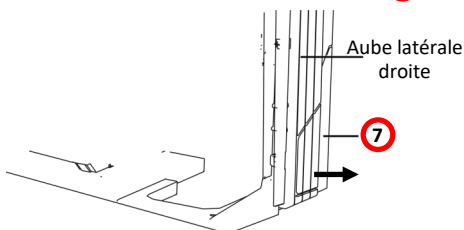
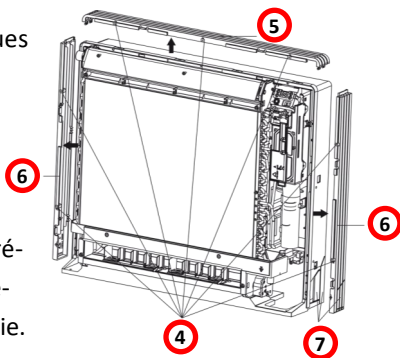

REMARQUE

Pour un montage semi-encastré, retirez l'ensemble des aubes .

Etape 4 : Préparer le passage des liaisons frigorifiques

En fonction de la configuration de pose choisie, déterminez l'emplacement idéal de sortie des liaisons frigorifiques. Vous pouvez les faire sortir par derrière, sur les côtés ou par le sol comme précisé dans les schémas suivants :

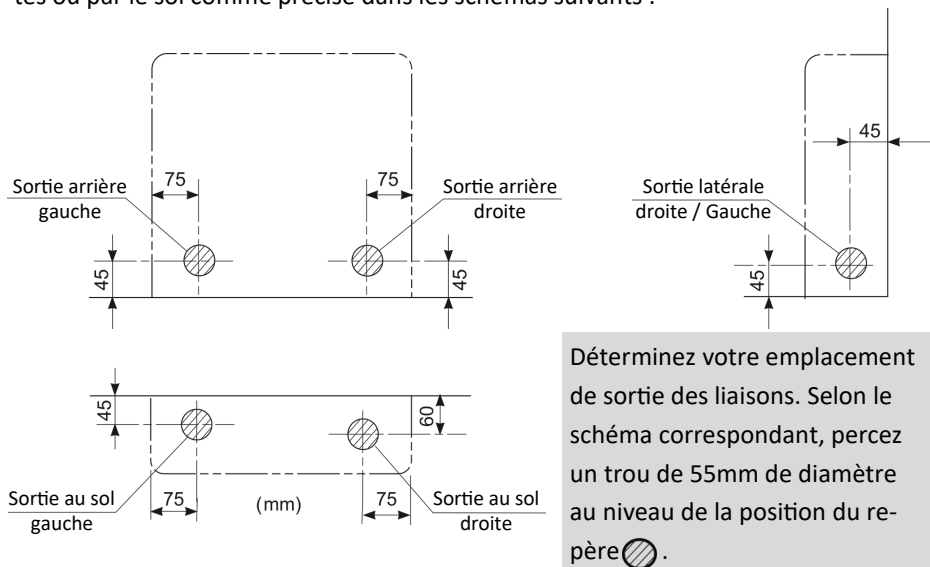

Assurez-vous de bien calfeutrer les espaces autour des liaisons frigorifiques pour éviter les fuites d'eau.

- 1) Percez le trou de 55 mm de diamètre dans le mur de manière à ce que le côté intérieur du trou soit plus haut que le côté extérieur.
- 2) Insérez un tube de passage de mur dans le trou.
- 3) Positionnez l'embase de passage de mur dans le tube.
- 4) Une fois la tuyauterie de réfrigérant, le câblage et le tube d'évacuation des condensat passés, colmatez l'espace du trou de la conduite avec de la mousse expansive.

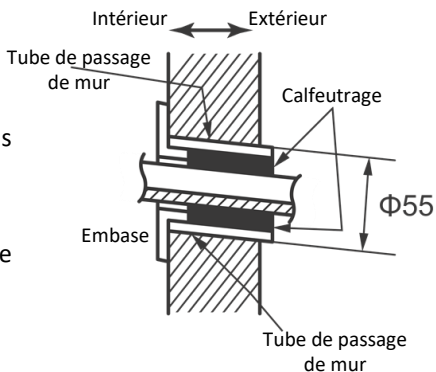

Etape 5 : Fixer la console

Pour une installation au mur, les crochets de support doivent être installés sur un mur pouvant supporter le poids de l'unité intérieure.

1. Positionnez temporairement la console sur le mur à l'aide d'un support (non fourni).
2. Assurez-vous que la console est bien de niveau et marquez les points de fixation sur le mur.
3. Préparez la pose des crochets de support en utilisant le plan fourni. Respectez les cotes indiquées sur le plan puis pointez les trous de fixation sur le mur.

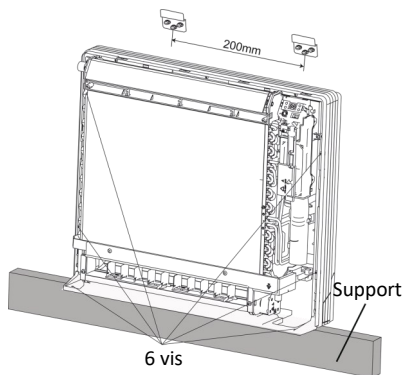

4. Percez l'ensemble des trous de fixation dans le mur avec un outil adapté, puis installez les chevilles de fixation adéquates selon le matériau du mur.
5. Fixez les crochets de support au mur avec les vis de fixation adéquates. Vérifiez que les crochets de support sont bien fixés en tirant dessus. Si les chevilles de fixation sont trop lâches, faites un autre trou à côté pour installer un nouveau point de fixation et assurer la bonne tenue des crochets.
6. Installez la console sur ses crochets de support puis vissez l'ensemble des 6 vis au mur pour sécuriser l'installation.

Pour une **installation au sol**, sécurisez l'installation de la console avec uniquement les 6 vis d'ancrage sans utiliser les crochets de support.

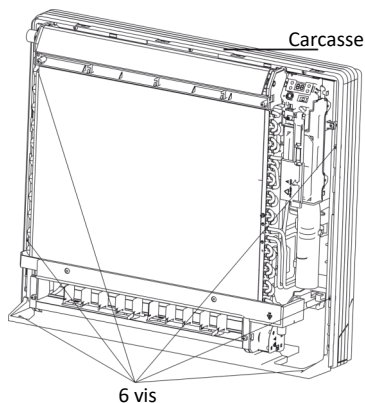

REMARQUE

- Faites attention à ce que la poussière ne rentre pas dans l'appareil et prenez les mesures de sécurité appropriées lors de l'ouverture du trou.

Etape 6 : Passer le tube d'évacuation des condensats

- 1) Utilisez un tube d'évacuation des condensats rigide d'un diamètre intérieur de 20mm.
- 2) Le tuyau d'évacuation des condensats (diamètre extérieur de 18 mm à l'extrémité de raccordement et 220 mm de long) est fourni avec la console. Installez-le comme indiqué dans les schémas suivants :

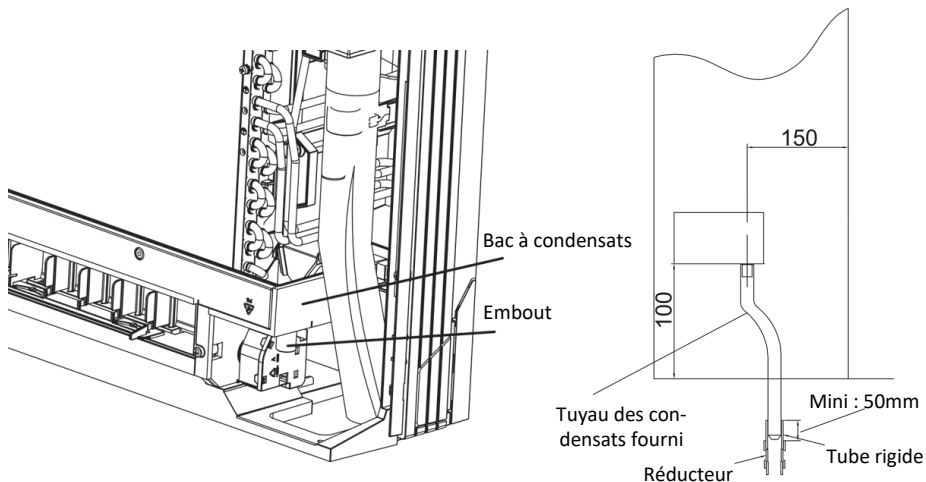

- 3) Le tuyau de vidange doit être incliné vers le bas pour que l'eau coule en douceur sans aucune accumulation. Il ne doit pas remonter.

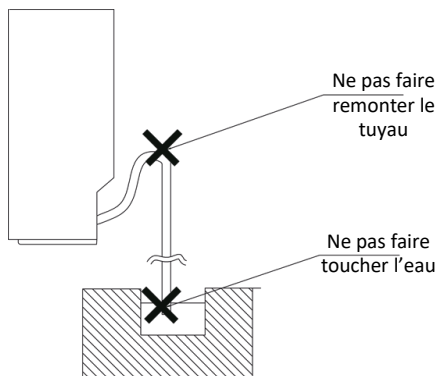

- 4) Insérez le tuyau de vidange à au moins 50mm de profondeur dans le tube pour qu'il ne sorte pas.

- 5) Isolez le tuyau et le tube à condensats (parties situées dans l'espace intérieur) pour éviter la condensation.

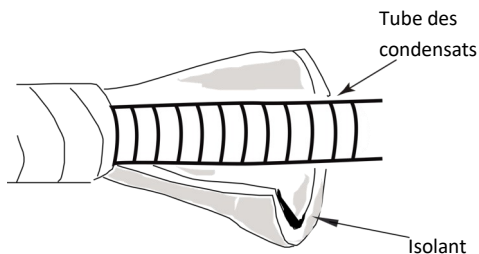

- 6) Retirez les filtres à air et versez de l'eau dans le bac à condensats pour vérifier le bon écoulement.

Etape 7 : Raccorder les liaisons frigorifiques à l'unité intérieure

- Orientez le tube de l'unité vers la partie évasée de la liaison frigorifique.

- Pré-serrez l'écrou à la main.

- Ajustez le couple de serrage en vous reportant à la feuille suivante. Placez la clé plate sur le raccord du tube de l'unité et placez la clé dynamométrique sur l'écrou évasé de la liaison. Serrez l'écrou évasé avec la clé dynamométrique.

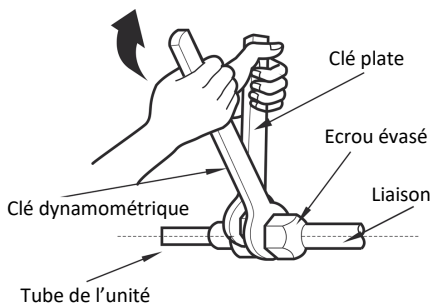
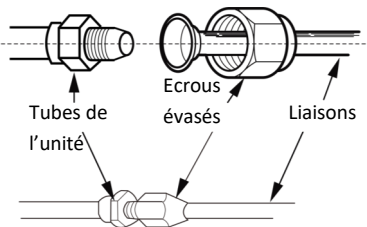

Diamètre de l'écrou évasé (mm)	Couple de serrage (N.m)
6	15 - 20
9,52	30 - 40
12	45 - 55
16	60 - 65
19	70 - 75

Installer un isolant sur les tubes et le raccord, puis enveloppez-le tout avec du ruban adhésif isolant.

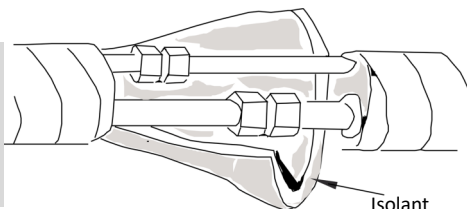

Etape 8 : Raccorder l'unité intérieur au groupe extérieur

- Retirez la vis sur le couvercle du boîtier électrique puis retirez le couvercle.

- Branchez le câble d'alimentation au bornier en respectant les couleurs. Serrez les vis, puis fixez le câble avec un serre câble.

- Remettez le couvercle du bornier puis serrez la vis.

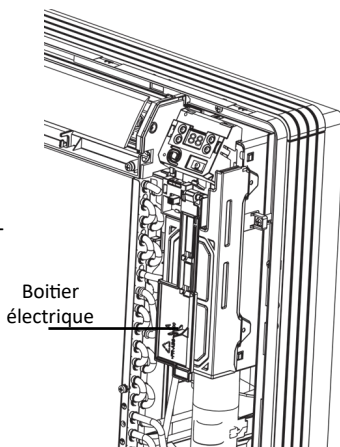

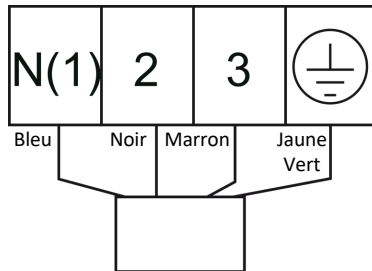
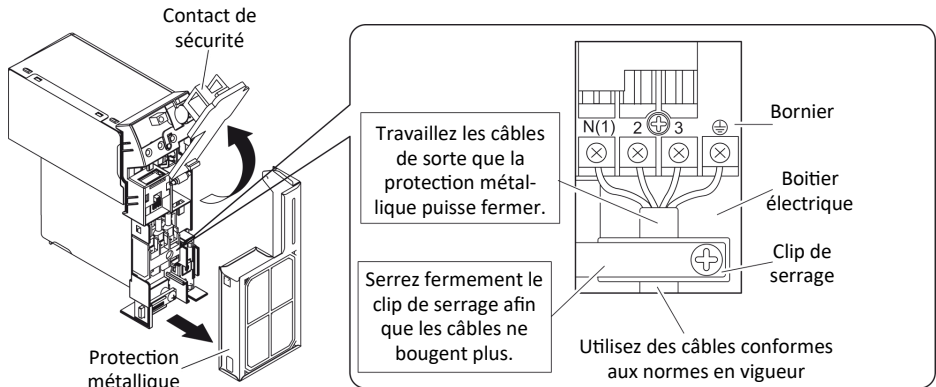

REMARQUE

Tous les câbles de l'unité intérieure et de l'unité extérieure doivent être branchés par un professionnel. Si la longueur du câble de liaison électrique entre l'unité intérieure et extérieure est insuffisante, utilisez un autre câble. Ne rallonger pas le câble.

Etape 9 : Passer le câble et les liaisons

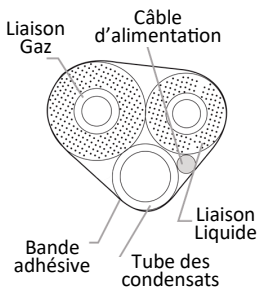

- Reliez les liaisons frigorifiques, le câble d'alimentation et le tube d'évacuation des condensats avec de la bande adhésive isolée.
- Liez-les uniformément sur la longueur avec de la bande adhésive isolée
- Passez l'ensemble par le trou réalisé (voir P18).



Schéma P18

- Les liaisons Liquide et Gaz doivent être liées séparément à la fin.

Etape 10 : Refermer la console

- Remontez la façade et le panneau frontal en remontant les étapes mentionnées en page 18.
- Fixer le panneau frontal à l'aide de ses deux accroche latérales.

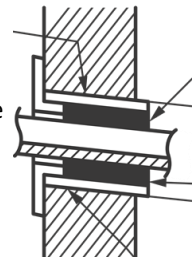
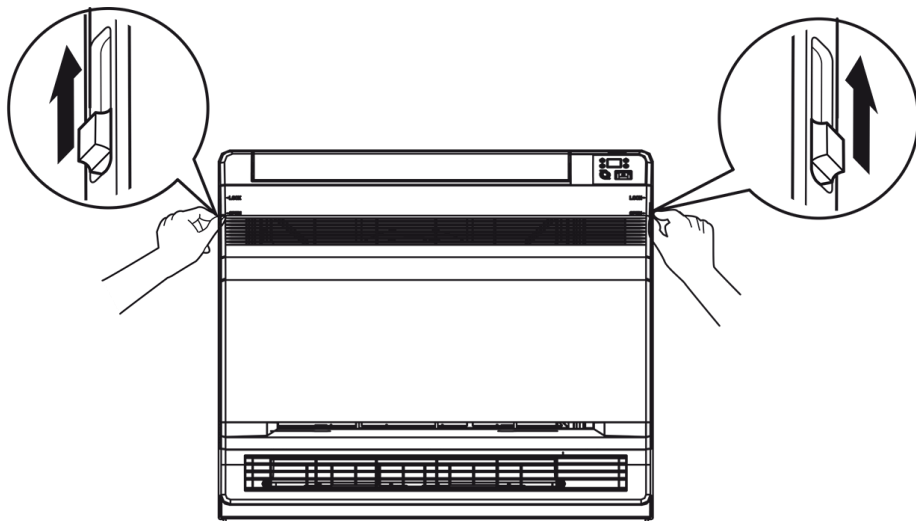

REMARQUE

Raccordement à un groupe multi-split

- Dans le cas d'un branchement d'un HCIP-50-V2 à un groupe extérieur multi-split Heiwa, il faudra utiliser l'adaptateur de liaison frigorifique fourni avec le groupe extérieur.

Les autres références HCIP-25-V2 et HCIP-35-V2 ne sont pas concernées par cet adaptateur et pourront directement être raccordées au groupe extérieur.

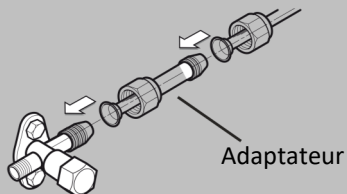

MISE EN SERVICE



Les travaux de raccordements frigorifiques, les contrôles d'étanchéité, le tirage au vide ainsi que les appoints de gaz et contrôles de bon fonctionnement de l'appareil, doivent être effectués dans les règles de l'art et conformément à la norme EN 378 et par un professionnel qualifié et titulaire d'une attestation de capacité à la manipulation des fluides frigorigènes.

Configuration des liaisons frigorifiques

1. Longueur standard

- 5m

2. Longueur minimale

- 3m

3. Longueur maximale

Référence	Longueur maximale de la liaison frigorifique (m)
HCIP-25-V2	15
HCIP-35-V2	20
HCIP-50-V2	25

4. Ecart maximal de hauteur entre l'unité extérieure et intérieure

- 10m

Méthode de calcul de la quantité de charge de réfrigérant supplémentaire (sur la base de la liaison frigorifique liquide) :

1. Quantité de charge de réfrigérant supplémentaire = longueur prolongée de la liaison liquide par rapport à la longueur standard \times quantité de charge de réfrigérant supplémentaire / mètre.

2. En vous basant sur la longueur du tuyau standard, ajoutez du réfrigérant conformément aux exigences indiquées dans le tableau ci après. La quantité de charge de réfrigérant supplémentaire par mètre varie en fonction du diamètre de la liaison frigorifique liquide.

Quantité de charge de réfrigérant supplémentaire pour R32

Référence	Diamètre de la liaison frigorifique (")		Charge additionnelle recommandée (g/m)
	Liquide	Gaz	
HCIP-25-V2	1/4	3/8	16
HCIP-35-V2	1/4	3/8	16
HCIP-50-V2	1/4	1/2	16

Quantité de charge de réfrigérant supplémentaire =

(**L** liaison liquide - **L** standard) × **C** Charge additionnelle recommandée

Méthode de réalisation du dudgeon

REMARQUE

Un dudgeon mal réalisé est souvent la principale cause de fuite de réfrigérant. Veuillez réaliser l'expansion de l'extrémité des liaisons frigorifiques en suivant les étapes suivantes.

Etape 1 : Couper la liaison frigorifique

- Validez la longueur de la liaison frigorifique en fonction de la distance entre l'unité intérieure et l'unité extérieure et en respectant les contraintes du chapitre « Configuration des liaisons frigorifiques ».

- Coupez la liaison frigorifique à l'aide d'un coupe-tube.

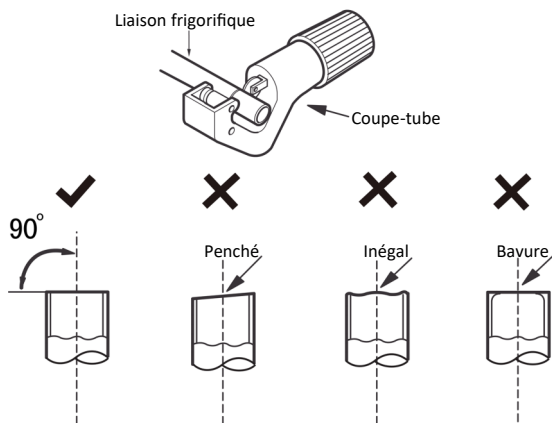

Etape 2 : Ebavurer

- Enlevez les bavures avec l'ébavureur et empêchez la limaille de cuivre de pénétrer dans le tuyau.

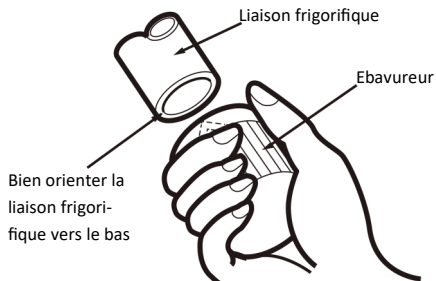

Etape 3 : Installer l'écrou évasé

- Retirer les écrous évasés des vannes intérieures et extérieures. Positionnez l'écrou évasé sur la liaison frigorifique.

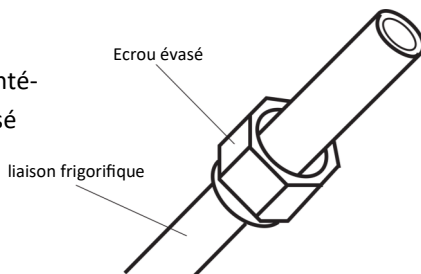

Etape 4 : Réaliser le dudgeon - évaser l'extrémité du tube

- Evasez l'extrémité de la liaison frigorifique à l'aide d'une dudgeonnière

- "A" est différent selon le diamètre, veuillez vous référer à la fiche ci-dessous:

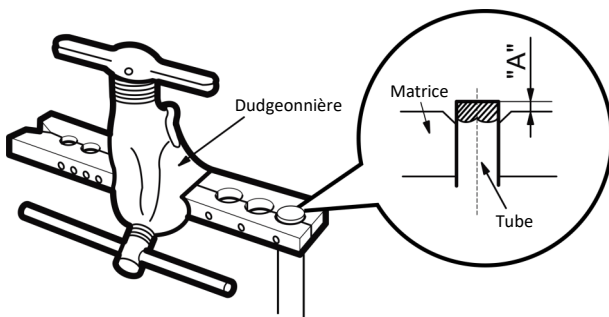

Diamètre de la liaison frigorifique (")	A (mm)	
	Min	Max
1/4	0,7	1,3
3/8	1	1,6
1/2	1	1,8

Etape 5 : Vérifier de la qualité du dudgeon

- S'il y a un défaut, recommencez les étapes précédentes.

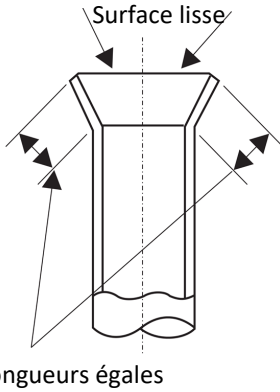

Dudgeon inapproprié

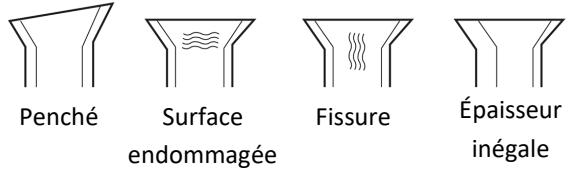

Tirage au vide et détection de fuites

REMARQUE

Les travaux de raccordements frigorifiques, les contrôles d'étanchéité, le tirage au vide ainsi que les appoints de gaz et contrôles de bon fonctionnement de l'appareil, doivent être effectués dans les règles de l'art et conformément à la norme EN 378, par un professionnel qualifié et titulaire d'une attestation de capacité à manipuler les fluides frigorigènes.

Avant d'utiliser le manomètre et la pompe à vide, lire leurs manuels d'utilisation afin de vous familiariser avec.

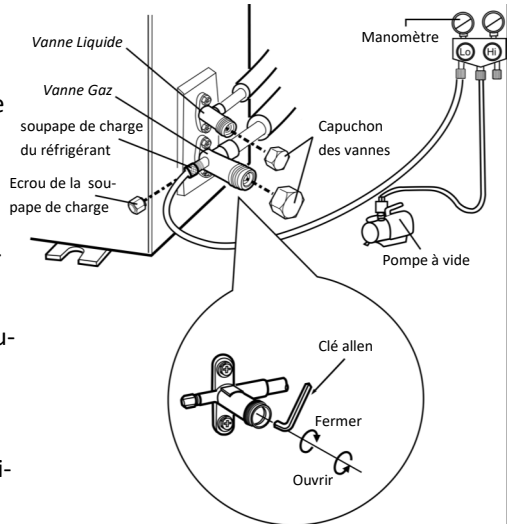

REMARQUE

Avant le tirage au vide, vérifiez que les tuyaux basse et haute pression entre les unités extérieure et intérieure sont bien raccordés, conformément à la partie Raccordement des liaisons frigorifiques. Vérifiez également que tous les câbles sont correctement branchés.

REMARQUE

L'air et les corps étrangers situés dans le circuit de refroidissement peuvent causer des augmentations anormales de la pression, ce qui peut endommager le climatiseur, réduisant son efficacité, et causer des blessures. Utilisez une pompe à vide et un manomètre combiné pour évacuer le circuit de refroidissement.

Vérifications post installation

REMARQUE

Bien contrôler l'ensemble de ces points après l'installation

Points à contrôler	Conséquences possibles
Est-ce que l'unité est installée fermement ?	L'unité peut chuter, trembler ou émettre du bruit.
Avez-vous effectué le test de fuite de réfrigérant ?	Les performances de l'appareil pourraient être dégradées.
L'isolation thermique des canalisations est-elle suffisante ?	Cela pourrait causer de la condensation et du goutte à goutte.
L'évacuation des condensats est elle bien réalisée ?	Cela pourrait causer des fuites et du goutte à goutte.
La tension d'alimentation correspond-elle à la tension indiquée sur la plaque signalétique ?	Cela pourrait provoquer un dysfonctionnement ou endommager les pièces.
Le câblage électrique et les tubes sont-ils installés correctement ?	Cela pourrait provoquer un dysfonctionnement ou endommager les pièces.
L'appareil est-il correctement mis à la terre ?	Cela pourrait créer des courants de fuite.
Le câble d'alimentation est-il conforme aux spécifications ?	Cela pourrait provoquer un dysfonctionnement ou endommager les pièces.
Y a-t-il une obstruction dans l'entrée et la sortie d'air ?	Les performances de l'appareil pourraient être dégradées.
La poussière et les déchets générés lors de l'installation ont-ils été éliminés ?	Cela pourrait provoquer un dysfonctionnement ou endommager les pièces.
Les vannes Schrader gaz et liquide des liaisons frigorifiques sont-elles complètement ouvertes ?	Les performances de l'appareil pourraient être dégradées.
Les caches du bornier électrique et des liaisons frigorifiques ont-ils été refixés à l'unité extérieure ?	Les performances de l'appareil pourraient être dégradées et il pourrait y avoir des courants de fuite.

Tests de contrôle

1. Préparation de l'opération de test.

- Le client doit approuver le climatiseur et sa pose.
- Indiquez au client final les principales caractéristiques et fonctionnalités du climatiseur.

2. Mode opératoire du test

- Mettez l'appareil sous tension, appuyez sur le bouton ON / OFF de la télécommande pour démarrer le fonctionnement.
- Appuyez sur le bouton MODE pour sélectionner AUTO 25°C, Froid, Déshumidification, Ventilation et Chaud pour vérifier si le fonctionnement est normal ou non.
- Si la température ambiante est inférieure à 16, le climatiseur ne peut pas commencer à refroidir.

Nettoyage & Maintenance



ATTENTION

- Eteignez le climatiseur et débranchez-le avant de le nettoyer pour éviter tout risque d'électrocution.

- Ne lavez pas le climatiseur à l'eau pour éviter tout risque d'électrocution.
- N'utilisez pas de liquide volatil pour nettoyer le climatiseur.

1. La console et la télécommande

. Essuyez-les avec un chiffon doux.

2. Le panneau frontal

- Abaissez les deux accroches latérales situées à droite et gauche de l'unité.
 - Tirez le panneau frontal vers vous.
 - Décrochez la cordelette.
 - Sortez le panneau de ses trous d'ancrage.
- e- Essuyez-le avec un chiffon doux imbibé d'eau.
- Seul un détergent neutre peut être utilisé.
 - En cas de lavage du panneau frontal avec de l'eau, séchez-le à l'ombre avec un chiffon doux.

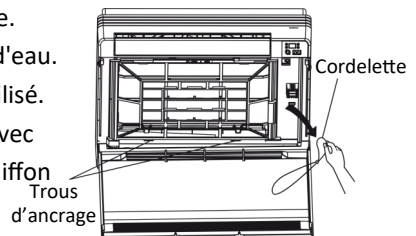
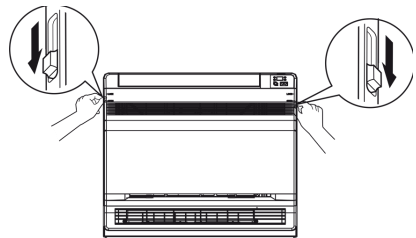

f- Remontez le panneau frontal délicatement en remontant les étapes précédentes.

g- Fixez le panneau frontal à l'aide de ses deux accroches latérales.

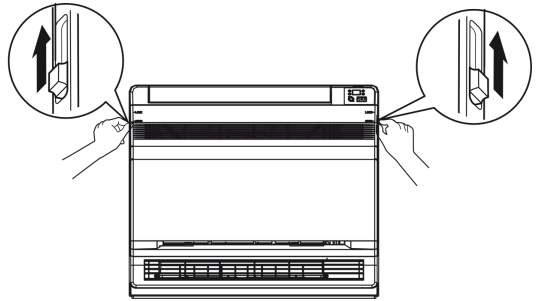

ATTENTION Ne touchez pas les parties métalliques de l'unité intérieure. Si vous touchez ces pièces, vous risquez de vous blesser.

- Lorsque vous retirez ou fixez le panneau frontal, assurez-vous de votre stabilité et surveillez attentivement vos pas.
- Lorsque vous retirez ou fixez le panneau frontal, maintenez-le fermement avec la main pour l'empêcher de tomber.
- Pour le nettoyage, n'utilisez pas d'eau chaude supérieure à 40 ° C, d'essence, de décapant, de diluant, ni d'autres huiles volatiles, composé de polissage, brosses à récurer, ni autres produits non neutres.
- Après le nettoyage, assurez-vous que le panneau frontal est correctement fixé.

3. Les filtres

a- Ouvrez le panneau frontal comme indiqué précédemment.

b- Retirez le filtre en appuyant légèrement sur les griffes situées à droite et à gauche du filtre à air, puis tirez vers le haut.

c- Nettoyez à sec le filtre charbon actif en aspirant et le filtre principal en les aspirant ou à l'eau.

d- refixez le panneau frontal à l'aide de ses deux accroches latérales, comme indiqué précédemment.

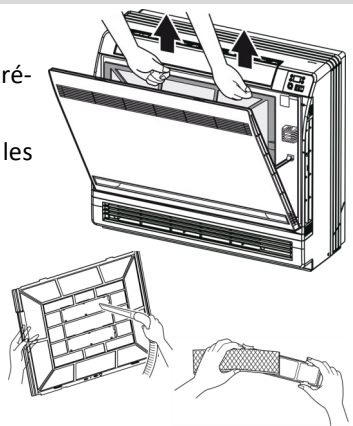

REMARQUE Si la poussière ne s'enlève pas facilement, lavez-les avec un détergent neutre dilué à l'eau tiède, puis séchez-les à l'ombre.

- Il est recommandé de nettoyer les filtres à air chaque semaine.

ATTENTION Points à vérifier avant une mise en marche saisonnière

1. Vérifiez si les entrées et sorties d'air ne sont pas obstruées.
2. Vérifiez si le disjoncteur et les connexions électriques sont en bon état.
3. Vérifiez si le filtre est propre.
4. Vérifiez si le support de l'unité extérieure n'est ni endommagé, ni corrodé. Si tel est le cas, veuillez contacter votre installateur.
5. Vérifiez si le tuyau d'évacuation des condensats n'est pas endommagé.

ATTENTION Points à vérifier après une mise en marche saisonnière

1. Débranchez l'alimentation.
2. Nettoyez le filtre et le panneau de l'unité intérieure.
3. Vérifiez si le support de l'unité extérieure n'est ni endommagé, ni corrodé. Si tel est le cas, veuillez contacter votre installateur.

Point sur la fonction « Dégivrage Automatique »

- Lorsque la température extérieure est basse mais que le taux d'humidité est élevé, après une longue période de fonctionnement, du givre se formera sur l'unité extérieure, ce qui affectera l'effet de chauffage.
- La fonction « Dégivrage automatique » va alors opérer.
- Les moteurs des ventilateurs des unités intérieure et extérieure s'arrêtent.
- Le voyant intérieur clignote et l'unité extérieure peut émettre de la vapeur. Ceci est dû au dégivrage, il ne s'agit pas d'un dysfonctionnement.
- Une fois le dégivrage terminé, le chauffage reprendra automatiquement.

Note concernant le recyclage

- De nombreux matériaux d'emballage de ce produit sont recyclables. Veuillez les recycler en utilisant les conteneurs et filières appropriés.

- Si vous souhaitez vous débarrasser du climatiseur, dans le respect de la EN 378, vous devez contacter votre installateur ou un tout autre technicien certifié et attesté. Il saura se rapprocher de la filière la plus adéquate pour traiter ce déchet.



VOTRE TELECOMMANDE

Fonctionnalités en version fermée

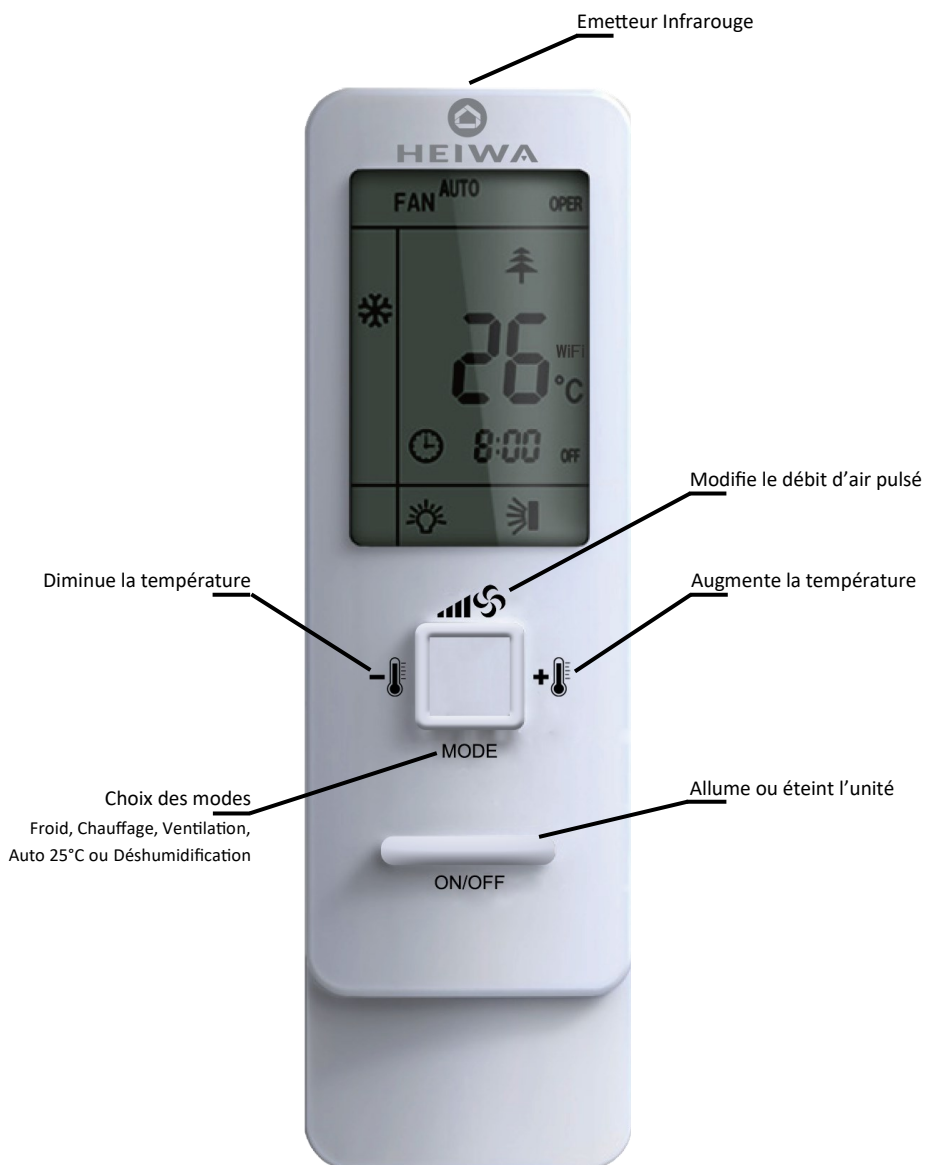

Fonctionnalités en version ouverte

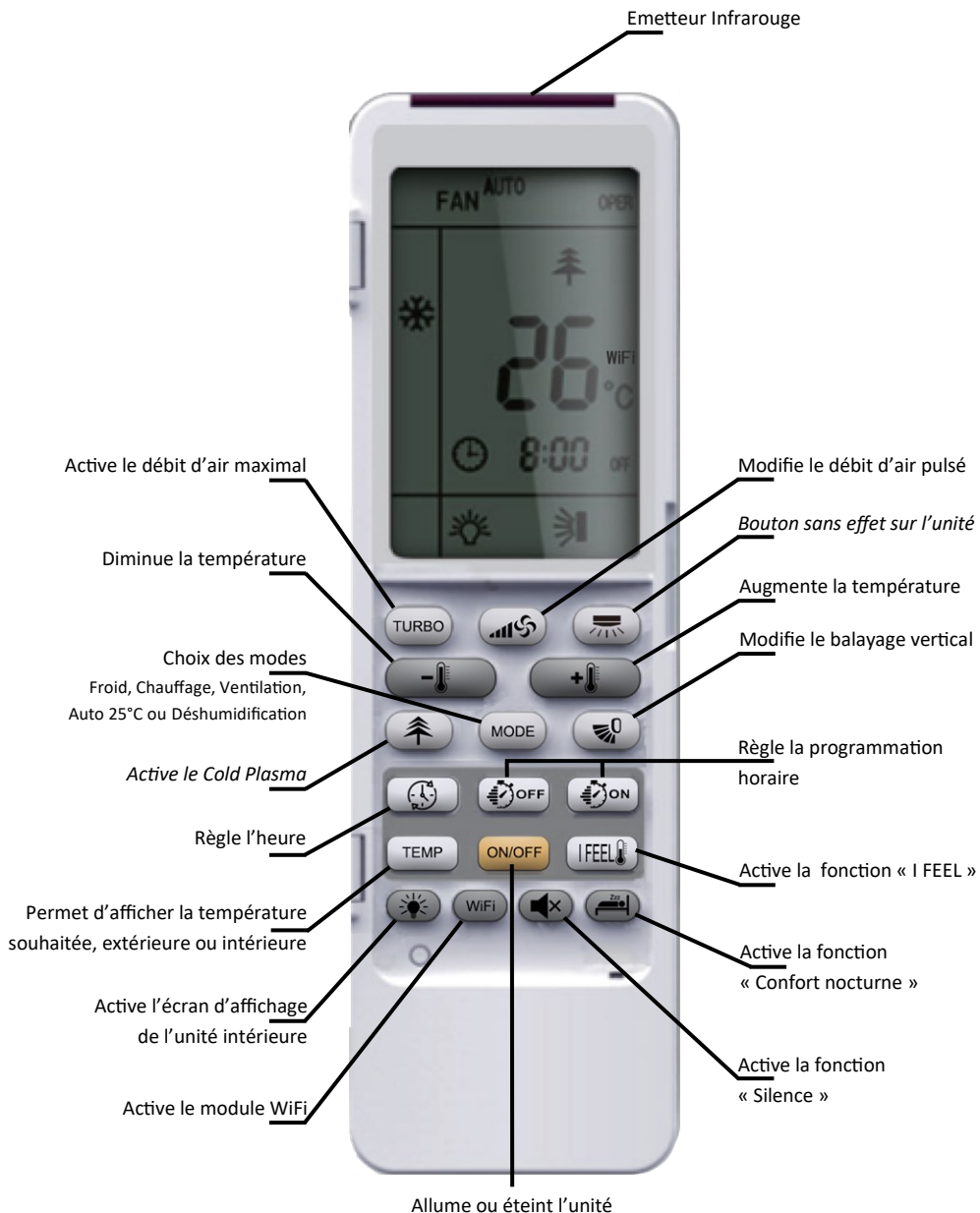

L'ECRAN DE VOTRE TELECOMMANDE

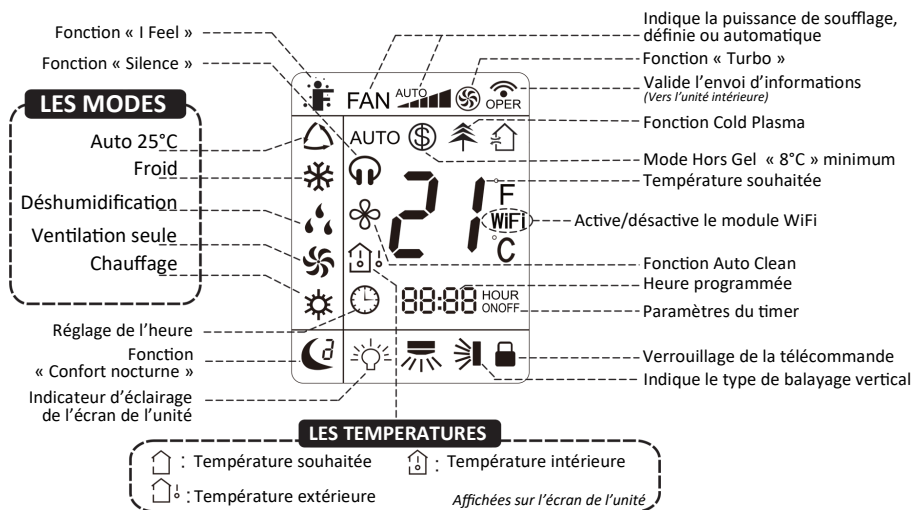



Ces fonctions sont inopérantes sur ce modèle

Démarrage

Pour certaines fonctions non disponibles sur ce modèle, si vous appuyez sur le bouton correspondant de la télécommande, l'appareil conservera son état de fonctionnement initial et l'action n'aura pas d'incidence.

Après la mise sous tension, le climatiseur émet un son.

L'indicateur de fonctionnement  est allumé en rouge. Vous pouvez alors utiliser le climatiseur à l'aide de sa télécommande.

Sous le statut « ON », le pictogramme  s'affiche sur la télécommande pour confirmer l'envoi de chaque information par le transmetteur Infra Rouge de la télécommande vers le climatiseur.

Note concernant le recyclage

- Ce produit et son emballage sont recyclables. Veuillez les recycler en utilisant les conteneurs et filières appropriés.



ON/OFF

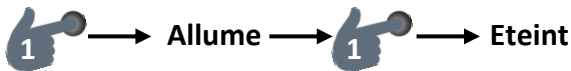

MODE



- En mode « **Auto 25°C** », le climatiseur gère automatiquement le mode et la ventilation pour faire en sorte que la température de la pièce atteigne 25°C. Il n'est alors possible d'agir que sur le balayage vertical .
- En mode « **Froid** », il est possible de faire varier la vitesse de ventilation avec , le mode de balayage avec , de baisser la température jusqu'à 16°C avec et de l'augmenter jusqu'à 30°C avec (Maintenir 2s pour faire défiler la température).
- En mode « **Dés humidification** » le climatiseur se met en mode et en petite vitesse de ventilation pour déshumidifier la pièce. Il n'est alors possible d'agir que sur le balayage vertical .
- En mode « **Ventilation** », le climatiseur brasse uniquement l'air ambiant. Il ne fait ni de froid, ni de chaud. Appuyez sur le bouton pour ajuster la vitesse de ventilation.
- En Mode « **chauffage** », il est possible de faire varier la vitesse de ventilation avec , le mode de balayage avec , de baisser la température jusqu'à 16°C avec et de l'augmenter jusqu'à 30°C avec (Maintenir 2s pour faire défiler la température).

REMARQUE Afin d'empêcher le soufflage d'air froid, après l'activation du mode de chauffage, l'unité intérieure mettra 1 à 5 minutes pour souffler de l'air chaud.



Ce bouton fait varier la vitesse de ventilation sur 5 niveau de puissance ou la positionne en « Auto ». Dans ce cas, le climatiseur va réguler automatiquement la vitesse de soufflage.

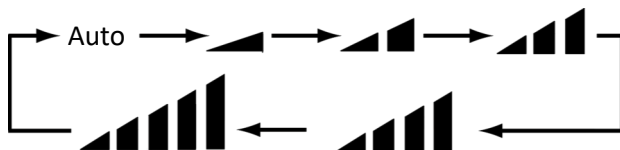

Active Auto Clean () en mode ou . Le ventilateur de l'unité intérieure continuera de fonctionner quelques minutes afin de se sécher et de se nettoyer.

TURBO



Ce bouton s'utilise en mode « Chaud » ou « Froid ». Il permet en augmentant au maximum la vitesse de ventilation d'atteindre plus rapidement la température souhaitée.

En l'activant, la vitesse de ventilation sera à son niveau maximal.

 → **Active le Turbo**  → **Désactive le Turbo**

 Apparaît sur l'écran de la télécommande



Ce bouton permet de faire varier le balayage vertical. Lorsqu'une seule direction est affichée () , le climatiseur ne soufflera que dans cette direction. Lorsque plusieurs directions sont affichées () , le climatiseur balayera l'ensemble de l'angle souhaité.

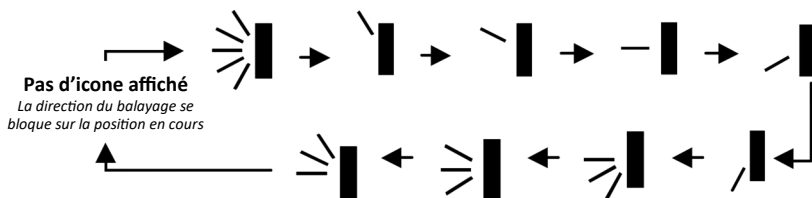

Réinitialise cette fonction et se met en position « Pas d'icone affichée »

TEMP

Ce bouton permet de connaître les températures extérieures, intérieures et choisie. (cette information reste affichée sur l'écran LED de l'unité intérieure pendant 3 secondes)

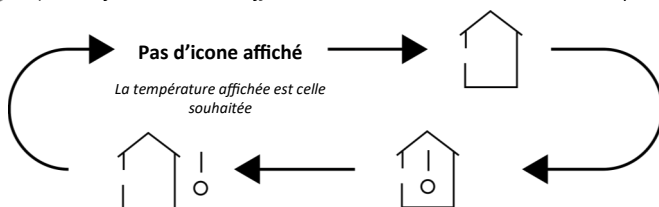

Affichage de la température souhaitée



Affichage de la température intérieure



Affichage de la température extérieure

Economie d'énergie

Cette fonction permet de maximiser les économies d'énergie en mode Froid. Cette fonction paramétrée en usine n'est pas modifiable.

Appuyer simultanément sur **TEMP** et  pour activer cette fonction. L'icone **SE** apparaît.

Répétez l'opération en appuyant sur **TEMP** et  pour sortir de cette fonction.



Ce bouton permet d'allumer ou d'éteindre l'écran d'affichage LED de l'unité intérieure.



→ Active l'affichage LED



→ Désactive l'affichage LED



Ce bouton permet d'activer la fonction « I FEEL ». Normalement, le capteur de température se situe dans l'unité intérieure. Avec « I FEEL », votre télécommande devient le capteur de température. Ainsi, vous pourrez avoir la température souhaitée à l'endroit précis où vous posez votre télécommande.



→ Active « I FEEL »



→ Désactive « I FEEL »





Apparait sur l'écran de la télécommande

Pour que cette fonction soit opérationnelle, la télécommande doit pointer en permanence vers l'unité intérieure du climatiseur.



La fonction « Confort nocturne »  permet d'adapter automatiquement la courbe de température du climatiseur tout au long de la nuit pour vous garantir un confort optimal. Vous avez le choix entre 3 différentes courbes de confort nocturne.

Cette fonction est opérationnelle en mode  ou .

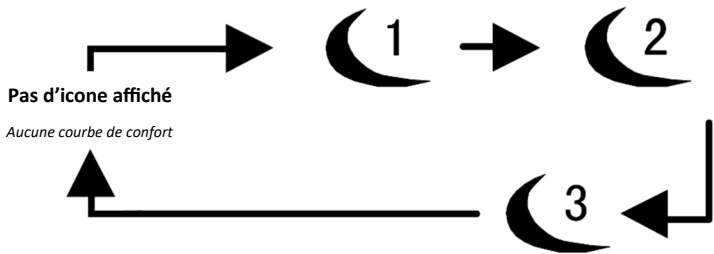

1 Il s'agit de la fonction « Confort nocturne » n°1 :

En mode , la température va monter de 2°C sur 2h puis se stabiliser.

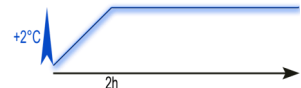

En mode , la température va diminuer de 2°C sur 2h puis se stabiliser.

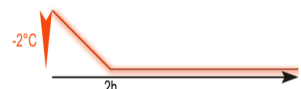

REMARQUE

La variation de température se fera dans les limites de la plage 16°C - 30°C.

2 Il s'agit de la fonction « Confort nocturne » n°2 :

En mode ☀ :

Si la température souhaitée est comprise entre **16 & 23°C**, la température va monter de 3°C sur 3h puis se stabiliser pendant 4h. Elle va ensuite diminuer de 1°C puis se stabiliser.

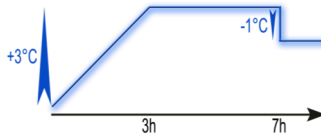

Si la température souhaitée est comprise entre **24 & 27°C**, la température va monter de 2°C sur 2h puis se stabiliser pendant 5h. Elle va ensuite diminuer de 1°C puis se stabiliser.

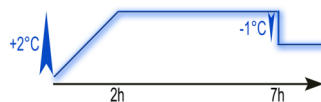

Si la température souhaitée est comprise entre **28 & 29°C**, la température va monter de 1°C sur 1h puis se stabiliser pendant 6h. Elle va ensuite diminuer de 1°C puis se stabiliser.



Si la température souhaitée est de **30°C**, la température va rester stable pendant 7h puis diminuer de 1°C et se stabiliser.

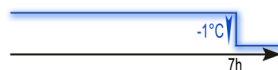

En mode ☀ :

Si la température souhaitée est de **16°C**, la température va rester stable en continue.



Si la température souhaitée est comprise entre **17 & 20°C**, la température va baisser de 1°C sur 1h puis se stabiliser.



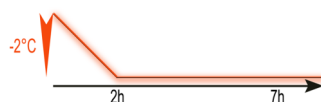

Si la température souhaitée est comprise entre **21 & 27°C**, la température va baisser de 2°C sur 2h puis se stabiliser.

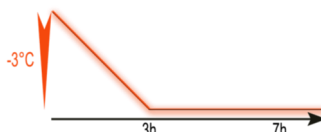

Si la température souhaitée est comprise entre **28 & 30°C**, la température va baisser de 3°C sur 3h puis se stabiliser.



3 Il s'agit de la fonction « Confort nocturne » programmable

Cette fonction est paramétrable à l'aide des boutons ,  & .

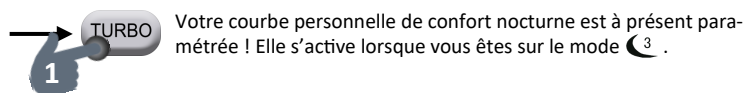
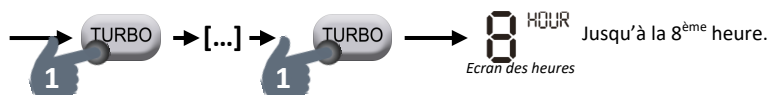
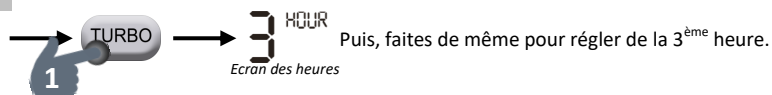
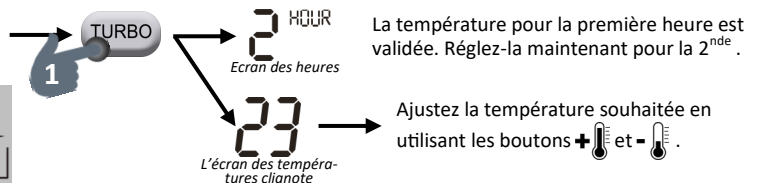
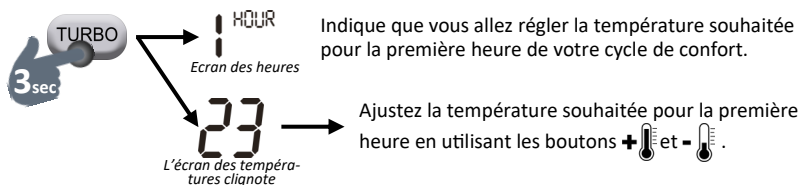

REMARQUE

Si aucune action n'est faite pendant 10 secondes, ou si vous appuyez sur d'autres boutons sous ce mode « programmation », le climatiseur sortira de lui-même de cette fonction pour reprendre son processus initial.



La fonction « Silence »  permet de régler rapidement la turbine de ventilation de l'unité intérieure sur sa vitesse la plus basse afin de vous offrir le plus de silence possible.



 Apparaît sur l'écran de la télécommande

WiFi

Le bouton «WiFi» permet d'activer ou de désactiver le module wifi du climatiseur.

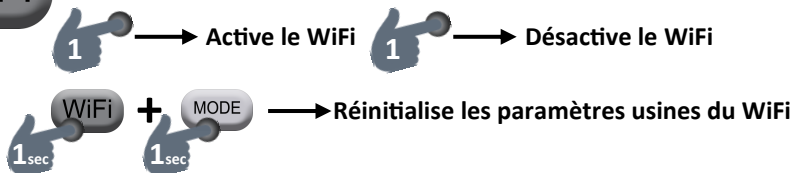

REMARQUE

Activez le WiFi pour pouvoir utiliser votre application « Heiwa Clim » sur votre système ios ou Android et piloter votre climatiseur à distance.



Ce bouton permet d'activer ou de désactiver le module «Cold Plasma» du climatiseur. Retrouvez un air sain grâce au générateur d'ions négatifs. Ces ions sont présents dans la nature et plus particulièrement en forêt. L'icone  indique l'activation du Cold Plasma.

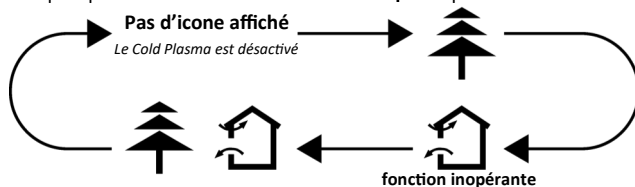

Ce bouton permet de régler l'heure de la télécommande.

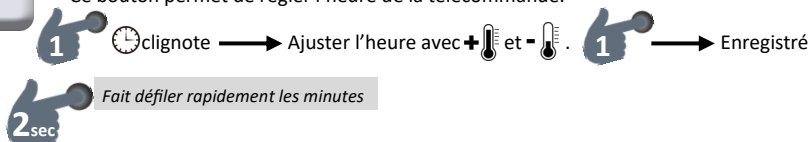

Ces boutons permettent de programmer les horaires de mise en marche et d'arrêt du climatiseur.



Programmer un horaire de démarrage du climatiseur :

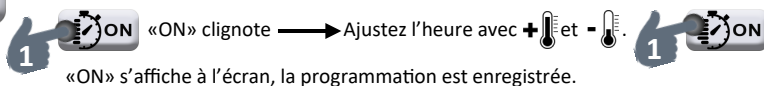

Programmer un horaire d'arrêt du climatiseur :

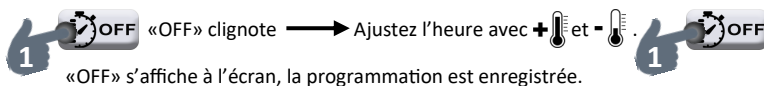

Retirer une programmation :

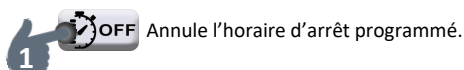
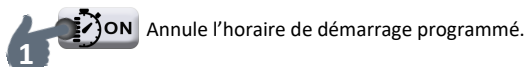

Fonctions spéciales

Activer le mode « Hors Gel » 8°C

Durant les longues absences, il est possible de maintenir la température de son habitation au dessus des 8°C afin de maintenir une température suffisante pour qu'elle reste saine.



Verrouillage de la télécommande

Cette fonction permet de bloquer les boutons de la télécommande.

Appuyer simultanément sur et pour activer cette fonction. L'icône apparait.

Répéter cette manipulation pour désactiver le blocage de la télécommande.

Passer des °C (degrés Celcius) aux °F (degrés Fahrenheit)

- Mettez le climatiseur en «OFF».
- Appuyez simultanément sur et pour basculer des °C aux °F & des °F aux °C.

Remplacement des piles

- Appuyez sur le symbole « » puis tirez le capot vers l'arrière.
- Retirez les piles d'origine.
- Placez deux piles sèches de type AAA—1.5V et assurez-vous que la position des polarités «+» et «-» soit correcte.
- Réinstallez le capot.

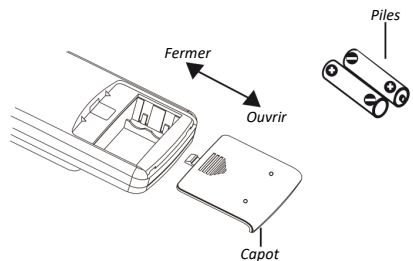

Nota Bene

- Pour interagir avec le climatiseur, dirigez l'émetteur du signal infra-rouge vers la fenêtre de réception de l'unité intérieure.

- La distance entre l'émetteur du signal et la fenêtre de réception ne doit pas dépasser 8m et aucun obstacle ne doit se trouver entre eux.
- Le signal peut être facilement interféré dans la pièce où se trouve une lampe fluorescente ou un téléphone sans fil.
- Si vous n'utilisez pas la télécommande pendant une longue période, retirez les piles.
- Si l'affichage de la télécommande est flou ou s'il n'y a pas d'affichage, veuillez remplacer les piles usagées par des piles neuves.

APPLICATION HEIWA Clim

Votre climatiseur Heiwa Premium Hyōkō est équipé d'un module wifi pour vous permettre de piloter votre climatiseur à distance.

Pour ce faire, Scannez le code QR ou rendez-vous sur :

<https://www.heiwa-france.com/fr/application-heiwa>

Utilisez le lien correspondant à votre système d'exploitation (Android ou Apple) pour télécharger l'application. Une fois l'application installée, créez votre compte et connectez votre appareil Heiwa pour pouvoir le contrôler à proximité ou à distance.

Pour plus d'informations, veuillez vous référer à la rubrique "Aide" de l'application.

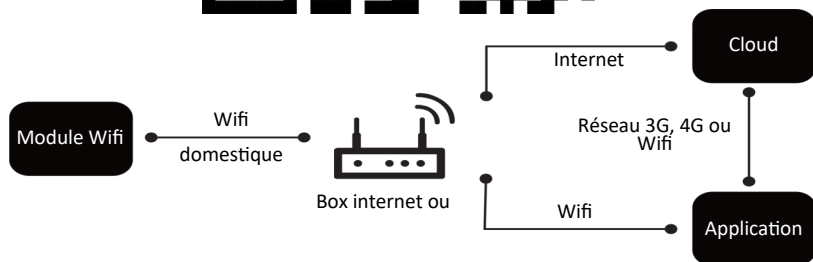

Pour plus d'informations, veuillez vous référer à la rubrique "Aide" de l'application.

COMPATIBILITE



Systèmes ios 7.0 ou supérieurs



Systèmes Android 4.4 ou supérieurs

RESOLUTION DES PROBLEMES

Veillez d'abord vérifier les éléments ci-dessous. Si le problème ne persiste, veuillez contacter votre installateur ou un professionnel qualifié.

Problème	Points de vérification	Solution
L'unité intérieure ne peut pas recevoir le signal de la télécommande ou la télécommande n'a aucune action.	L'environnement est-il très perturbé par de l'électricité statique ou une tension variable ?	Coupez le courant du climatiseur au niveau du disjoncteur. Remettez le courant après environ 3 minutes, puis rallumez l'appareil.
	La télécommande est-elle située dans la plage de réception du signal ?	La plage de réception du signal est de 8m.
	Y-a-t-il des obstacles entre la télécommande et l'unité intérieure ?	Éliminez ou contournez les obstacles.
	La télécommande pointe-t-elle vers la fenêtre de réception de l'unité intérieure ?	Sélectionnez l'angle approprié et dirigez la télécommande vers la fenêtre de réception de l'unité intérieure.
	La sensibilité de la télécommande est-elle basse? Affichage flou ou pas d'affichage?	Vérifiez les piles. Si les piles sont trop déchargées, remplacez-les.
	Pas d'affichage lors de l'utilisation de la télécommande?	Vérifiez si la télécommande est endommagée. Si oui, remplacez-la.
	Y-a-t-il une lampe fluocompacte ou un tube fluorescent dans la pièce ?	Approchez la télécommande de l'unité intérieure. Éteignez la lampe fluocompacte ou le tube fluorescent puis essayez à nouveau.
L'air n'est pas pulsé par l'unité intérieure.	L'entrée ou la sortie d'air de l'unité intérieure sont-elles bloquées ?	Éliminez les obstacles.
	En mode chauffage, la température intérieure souhaitée a-t-elle été atteinte ?	Une fois la température définie atteinte, l'unité intérieure cesse de souffler de l'air.
	Le mode chauffage vient-il d'être activé ?	Afin d'éviter que de l'air froid ne soit pulsé, l'unité intérieure sera démarrée après un délai de plusieurs minutes, ce qui est un phénomène normal.

Problème	Points de vérification	Solution
Le climatiseur ne démarre pas	Y-a-t-il une coupure de courant ?	Attendre que le courant revienne.
	La fiche du bornier est-elle desserrée ?	Resserrer la fiche du bornier.
	Le disjoncteur a-t-il sauté ou les plombs ont ils grillés ?	Demander à un professionnel de réparer le disjoncteur ou de remplacer les fusibles.
	Le câblage présente-t-il une malfaçon ?	Demander à un professionnel de le remplacer.
	L'unité intérieure a-t-elle redémarré immédiatement après l'échec du démarrage ?	Attendez 3 min & rallumez le climatiseur.
Un brouillard est rejeté par la sortie d'air de l'unité intérieure.	La température et le taux d'humidité sont ils élevés ?	Parce que l'air intérieur est refroidi rapidement. Au bout d'un moment, la température et l'humidité intérieures diminueront et le brouillard disparaîtra.
Il est impossible d'ajuster la température	La température souhaitée dépasse-t-elle la plage admissible ?	La plage de température admissible est : 16°C - 30°C
Le chauffage ou le refroidissement ne se fait pas correctement.	La tension est-elle trop basse ?	Attendre que la tension revienne à la normale.
	Le filtre est il sale ?	Nettoyer le filtre.
	La température est-elle réglée dans la plage appropriée ?	Ajustez la température sur une plage plus appropriée.
	Une porte ou une fenêtre est-elle ouverte ?	Fermez la porte ou la fenêtre.
Des odeurs sont ressenties	S'agit il d'une source d'odeur externe au climatiseur ?	- Eliminez la source d'odeur. - Nettoyez le filtre.
Le climatiseur fonctionne anormalement	Y-a-t-il des interférences comme des appareils sans fils, un orage ?	Coupez le courant du climatiseur au niveau du disjoncteur. Remettez le courant après environ 3 minutes, puis rallumez l'appareil.
Il y a un bruit d'eau qui coule	Le climatiseur vient il d'être éteint ou allumé ?	Ce bruit est le son du réfrigérant qui circule à l'intérieur du climatiseur, c'est un phénomène normal.
Il y a un bruit de craquement	Le climatiseur vient il d'être éteint ou allumé ?	Il s'agit du bruit de friction provoqué par la dilatation et/ou la contraction du panneau ou d'autres pièces à cause du changement de température.

Codes Erreur

Lorsque le fonctionnement du climatiseur est anormal, l'indicateur de température de l'unité intérieure clignotera pour afficher le code d'erreur correspondant. Veuillez vous reporter à la liste ci-dessous pour identifier le code d'erreur.

Code Erreur	Problème
E5	Ce problème peut être éliminé par le redémarrage du climatiseur. Si ce n'est pas le cas, contactez votre installateur ou un professionnel qualifié.
E8	Ce problème peut être éliminé par le redémarrage du climatiseur. Si ce n'est pas le cas, contactez votre installateur ou un professionnel qualifié.
U8	Ce problème peut être éliminé par le redémarrage du climatiseur. Si ce n'est pas le cas, contactez votre installateur ou un professionnel qualifié.
H6	Ce problème peut être éliminé par le redémarrage du climatiseur. Si ce n'est pas le cas, contactez votre installateur ou un professionnel qualifié.
C5	Contactez votre installateur ou un professionnel qualifié.
F0	Contactez votre installateur ou un professionnel qualifié.
F1	Contactez votre installateur ou un professionnel qualifié.
F2	Contactez votre installateur ou un professionnel qualifié.
H3	Ce problème peut être éliminé par le redémarrage du climatiseur. Si ce n'est pas le cas, contactez votre installateur ou un professionnel qualifié.
E1	Ce problème peut être éliminé par le redémarrage du climatiseur. Si ce n'est pas le cas, contactez votre installateur ou un professionnel qualifié.
E6	Ce problème peut être éliminé par le redémarrage du climatiseur. Si ce n'est pas le cas, contactez votre installateur ou un professionnel qualifié.

Si le code erreur affiché n'apparaît pas dans la liste, veuillez contacter votre installateur ou un professionnel qualifié.

ATTENTION Lorsque l'un des phénomènes ci-dessous se produit, veuillez éteindre le climatiseur et débrancher immédiatement l'alimentation électrique, puis contactez votre installateur ou un professionnel qualifié pour la réparation.

- Le câble d'alimentation est en surchauffe ou endommagé.
- Il y a un son anormal en fonctionnement.
- Le disjoncteur saute fréquemment.
- Le climatiseur dégage une odeur de brûlé.
- L'unité intérieure fuit.

Ne réparez pas et ne remontez pas le climatiseur vous-même.

Si le climatiseur fonctionne dans des conditions anormales, cela peut provoquer un dysfonctionnement, un choc électrique ou un risque d'incendie.



HEIWA

HEIWA France

4 place Louis Armand

75012 Paris

Tél : +33 172-762-508

E-mail : contact@heiwa-france.com

www.heiwa-france.com