

**HEIWA**  
Changez d'air

# POMPES À CHALEUR

RÉSIDENTIEL & TERTIAIRE



[HEIWA-FRANCE.COM](http://HEIWA-FRANCE.COM)

CATALOGUE PRO



PARTENAIRE OFFICIEL  
DE L'OLYMPIQUE DE MARSEILLE

2026

# La passion du Génie Climatique

PRIX JUSTES | TECHNO UTILE | DESIGN EFFICACE | SERVICE PRO

Née à Marseille en 2018, Heiwa s'est construite autour d'une conviction forte : rendre le confort thermique accessible, fiable et utile, sans superflu.

Comme l'Olympique de Marseille, Heiwa est une marque passionnée et populaire

Ce partenariat officiel avec l'OM incarne des valeurs communes : exigence & proximité terrain.





PARTENAIRE OFFICIEL  
DE L'OLYMPIQUE DE MARSEILLE

Heiwa x OM :  
deux acteurs engagés, une même énergie

Heiwa - Changez d'air.

# Sommaire

2	La marque
12	Nouveautés & innovations
14	Les solutions Heiwa
18	Résidentiel - Mural & Console
20	Monosplit
26	Cache-clim
28	Technologie 100% ULTRA
30	Technologie 100%
34	Technologie ESSENTIEL
36	Console
48	Multisplit
52	Technologie 100%
54	Technologie ESSENTIEL
56	Cassette
58	Gainable
64	Tableau des combinaisons Multisplits
70	Gainable & Petit Tertiaire
84	Groupe extérieur
86	Gainable
88	Régulation zoning Ernest
96	Cassette
98	Plafonnier/allège
104	Gainable Grandes Puissances
110	DRV
120	Groupe extérieur Mini DRV
122	Groupe extérieur DRV Max
124	Plafonnier/allège
126	Cassette
128	Mural
130	Console
132	Console non carrossée
134	Gainable
138	Systèmes de contrôle DRV
144	PAC Air/Eau
158	Module hydraulique de découplage intelligent iQube
177	Schémas de montage
192	Chauffe-eau thermodynamique
204	PAC Piscine
214	Systèmes de contrôle
222	Aides & conseils
224	La PAC Air/Eau en 4 étapes
240	Aides au paramétrage
245	Assistance après-vente

## Heiwa, toujours là pour vous



Hotline, SAV et pièces détachées en France.

Hotline installateurs agréés Eco Expert Heiwa

**0 800 94 25 62** Service & appel  
gratuits

Du lundi au vendredi de 8h00 à 12h30 et de 13h30 à 18h00

Hotline installateur et clients finaux

**04 91 09 47 75** Service gratuit  
+ prix appel

Du lundi au vendredi de 8h00 à 12h00 et de 13h30 à 17h00

# Zéro tracas avec Heiwa

## Choisissez la qualité de nos clim

---



+ de **3 500**  
installateurs 

+ de **200 000**  
clims vendues 

**La qualité**  
au juste prix 

**5** Garantie  
ans  
toutes pièces 

# HEIWA

Changez d'air

La meilleure clim pour nous,  
c'est celle dont nos installateurs  
et leurs clients ont besoin.  
Pas plus, pas moins.

Heiwa est une marque française réservée aux installateurs qui préfèrent la performance utile à la surenchère : de la technologie utile, du design efficace, des services pros... qui servent vraiment.

Nous ne copions pas les marques historiques, nous les challengeons ! Une alternative de qualité en plus d'être moins chère avec :

- ▶ la même performance sur les gammes clés
- ▶ des produits pensés pour être plus faciles à poser grâce à vos retours et notre proximité terrain
- ▶ un prix juste pour vos clients, sans payer le marketing d'une marque installée
- ▶ des clim fiables garanties jusqu'à 5 ans (on travaille même à une garantie jusqu'à 10 ans)
- ▶ un service technique pro et proche, avec de vraies personnes au bout de la ligne

HEIWA,  
la marque qui vous fait changer d'air.



## Notre p'tit truc en plus



FABRICATION  
FRANÇAISE

### Des innovations fabriquées en France

Les produits identifiés par ce pictogramme dans le catalogue sont conçus, développés et fabriqués en France, gage de qualité et de savoir-faire.



### Le soutien d'un leader mondial

Adossée au groupe Sonepar, leader mondial de la distribution électrique professionnelle, Heiwa bénéficie d'un soutien solide et durable, garant de fiabilité, de disponibilité et de réactivité sur le long terme.



## Hei' ...quoi ?

### Une marque née du terrain, pensée pour durer

Fondée en 2018 par des experts français du Génie Climatique, **Heiwa est née d'un constat simple** : trop de solutions sont surdimensionnées, suréquipées... et surpayées.

### Notre ambition n'a jamais été de faire "plus", mais de faire juste.

Juste ce dont les installateurs ont besoin pour bien travailler.

Juste ce dont les utilisateurs ont besoin pour être confortables, durablement.

Cette approche s'inspire d'un principe universel : **l'harmonie (« Wa » en japonais).**

Une harmonie entre performance et simplicité, innovation et fiabilité, exigence technique et bon sens terrain.

Chaque solution Heiwa est conçue pour trouver ce point d'harmonie : **pas de superflu, pas de compromis sur l'essentiel.**

Comment  
prononcer Heiwa ?

[ei.wa]



Entraînez-vous !

## Une exigence de qualité, sans artifice

La qualité n'est pas un discours, c'est un engagement concret.

Nos produits sont développés et contrôlés selon des standards industriels élevés, avec des certifications reconnues et un contrôle systématique en sortie de chaîne.

ISO

Certifications usines  
ISO 9001, ISO 14001 et/ou BSCI



Des produits certifiés Keymark  
et/ou Eurovent

SGS

Contrôle de 100 % des produits en sortie  
de chaîne par SGS

# Heiwa, proche de vous.

## Partout sur le terrain.

**Chez Heiwa, la proximité n'est pas un discours : c'est une réalité opérationnelle.**

Nos équipes accompagnent les installateurs au quotidien, partout en France, pour faciliter chaque étape de leurs projets résidentiels et tertiaires.

**Une présence nationale et internationale, pensée pour les pros**

Notre organisation s'appuie sur :

- une équipe commerciale terrain répartie sur l'ensemble du territoire,
- une présence nationale exclusive dans les points de ventes Sonepar en France (Sonepar Climate spécialiste du Génie Climatique et Sonepar France Distribution),
- un développement dans plusieurs grands pays Européens voisins,
- un service dédié aux projets tertiaires et DRV, pour vous accompagner en amont du chiffrage et du dimensionnement.



Projet tertiaire : [projetdrv@heiwa-france.com](mailto:projetdrv@heiwa-france.com)



Les formations produits Heiwa sont gratuites pour les Eco-Experts Heiwa.

**Un vrai support en France quand vous en avez besoin**

Chez Heiwa, le service ne s'arrête pas à la vente. Installation, dépannage, après-vente : vous n'êtes jamais seuls.

- Hotline technique basée à Marseille, avec de vraies équipes joignables,
- Réseau national de stations techniques agréées,
- Stock de pièces détachées en France pour garantir réactivité et continuité de service.

**Hotline installateurs agréés Eco Expert Heiwa**

**0 800 94 25 62** Service & appel gratuits

Du lundi au vendredi de 8h00 à 12h30 et de 13h30 à 18h00

**Hotline installateur et clients finaux**

**04 91 09 47 75** Service gratuit + prix appel

Du lundi au vendredi de 8h00 à 12h00 et de 13h30 à 17h00

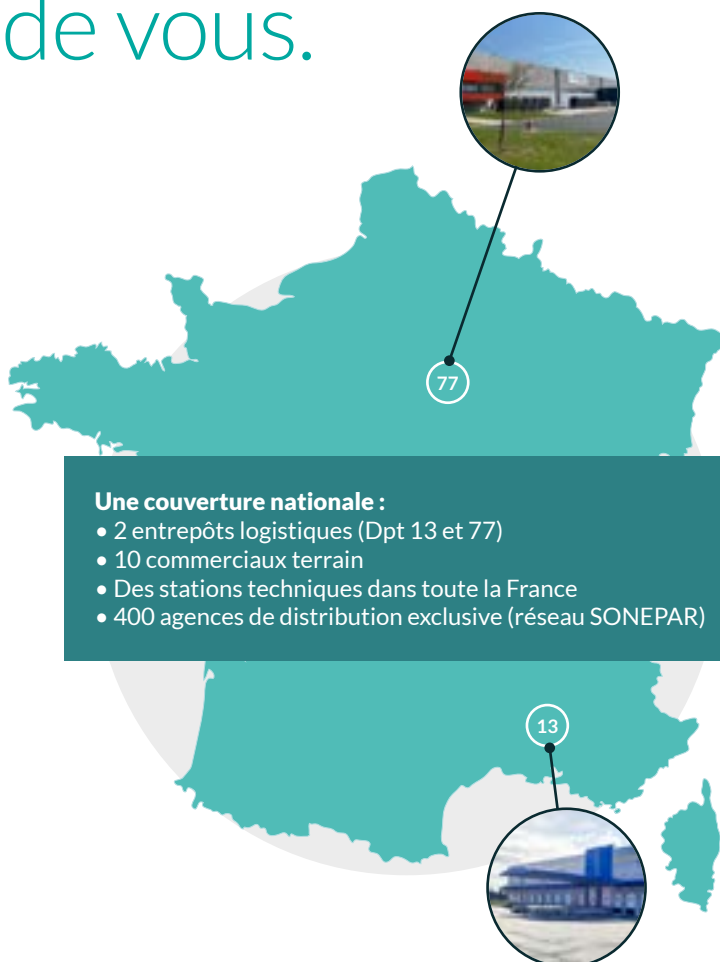

**Une couverture nationale :**

- 2 entrepôts logistiques (Dpt 13 et 77)
- 10 commerciaux terrain
- Des stations techniques dans toute la France
- 400 agences de distribution exclusive (réseau SONEPAR)

**Monter en compétences, toute l'année**

Les innovations Heiwa n'ont pas de secret pour ceux qui les posent. Nous organisons des formations produits partout en France, tout au long de l'année, pour vous permettre de maîtriser nos gammes (air/air, air/eau, zoning, DRV...), gagner du temps sur vos chantiers et sécuriser vos mises en service.

Pour toute demande de planning & inscriptions écrivez-nous à : [contact@heiwa-france.com](mailto:contact@heiwa-france.com)



Réseau national de stations techniques agréées

# Des outils pensés pour vous faire gagner du temps



## Pratique !

Heiwa est référencée sur la base EDIBATEC. Fichiers BIM accessibles en ligne.

## Disponibles 24/7 sur [heiwa-france.com](http://heiwa-france.com)

Dimensionnez juste, en toute confiance



### Heiwa B.E - PAC Air/Eau

En partenariat avec un bureau d'étude certifié, Heiwa met à votre disposition un **outil de dimensionnement complet** :

- Suivi et gestion de vos projets en ligne
- Sélection de la solution adaptée à chaque chantier
- **Note de dimensionnement certifiée**, prête à remettre à votre client

Service payant - plus d'informations sur [heiwa-france.com](http://heiwa-france.com)



### PAC piscine : simple, rapide, efficace

Dimensionnez votre PAC piscine en quelques clics :

- Bilan thermique simplifié
- Résultat envoyé directement par email
- Gratuit et immédiat

## Documentations techniques & commerciales centralisées

Accédez facilement à l'ensemble des supports Heiwa :

- Brochures & catalogues,
- Notices d'installation et d'utilisation,
- Tutos et documents techniques,

Tout est disponible en ligne, quand vous en avez besoin.



**NOUVEAU** : notre site internet va évoluer en 2026. Restez connectés !

**Infos, tendances et innovations** : toute l'actualité du Génie Climatique vous attend sur notre blog et nos réseaux sociaux.



Ils parlent de Heiwa ! Découvrez nos dossiers de presse



Les bons avis Google comptent autant pour vous que pour nous !

# Notre engagement qualité :

fiabilité, performance, durabilité



Nos produits Heiwa sont éligibles aux aides CEE et MaPrimeRénov'



Heiwa participates in the ECP programme for VRF. Check ongoing validity of certificate : [www.eurovent-certification.com](http://www.eurovent-certification.com)



## CERTIFICATIONS USINES :

engagement de qualité produit et environnemental

Toutes nos usines partenaires sont certifiées :

- ISO 9001 : certification portant sur le processus et l'organisation.
- ISO 14001 : certification environnementale.
- OSHAS 18001 ou BSCI : certification sociale.

La majorité de nos produits sont certifiés selon les standards **KEYMARK\*** et **EUROVENT\*\***, garantissant des performances fiables et conformes aux exigences du marché.

## CERTIFICATION HP-KEYMARK

Ce label atteste que nos pompes à chaleur respectent les normes en vigueur, indispensables pour bénéficier des aides financières telles que CEE, MaPrimeRénov', les aides ANAH et ASE.

Plus d'infos : [www.heatpumpkeymark.com](http://www.heatpumpkeymark.com)

## CERTIFICATION EUROVENT

Depuis 1993, Eurovent Certita Certification est une référence mondiale en matière de certification indépendante des équipements de chauffage, climatisation et réfrigération. Elle garantit aux prescripteurs, installateurs et bureaux d'études des performances annoncées fiables et vérifiées.

Plus d'infos : [www.eurovent-certification.com](http://www.eurovent-certification.com)

## UNE PRODUCTION RÉGULIÈREMENT AUDITÉE PAR SGS, preuve de sécurité et crédibilité

SGS, leader mondial, contrôle et garantit la qualité de nos produits. Le contrôle qualité possède plusieurs avantages :

- garantie de la qualité constante d'un produit,
- réponse à des exigences réglementaires multiples,
- valorisation d'un produit par rapport à des produits équivalents,
- validation des performances.

## CONFORMITÉ DESP

Nos produits sont conformes à la norme DESP (Directive Équipements Sous Pression), garantissant leur sécurité et leur fiabilité dans les environnements exigeants. Que ce soit dans l'industrie chimique, énergétique, alimentaire ou pharmaceutique, cette conformité assure une utilisation en toute sérénité, réduit les risques liés à la pression et témoigne de notre engagement envers des standards de qualité européens stricts.



Résistance aux UV

Résistance à la corrosion

Résistance à l'humidité

## DES PRODUITS CONÇUS POUR DURER

Nos unités extérieures ont été mises à l'épreuve et soumises à des tests exigeants, utilisés dans les industries automobile, aéronautique et militaire, pour prouver leur longévité et leur résistance.

\*Programme de certification Keymark validé sur la gamme Air/Eau et chauffe-eau thermodynamique.

\*\*Programmes de certification Eurovent validés sur la gamme DRV (Prog. ECP-15-VRF). Les produits sans logo Eurovent sur leur page descriptive ne sont pas certifiés.



# Révolutionner le confort

avec des pompes à chaleur garanties jusqu'à 5 ans\*

**NOS POMPES À CHALEURS SONT GARANTIES JUSQU'À 5 ANS TOUTES PIÈCES\***

Retrouvez nos conditions de garantie à la page 17.

## BE POSITIVE

1<sup>ère</sup> participation au salon Be Positive



Heiwa rejoint l'Association Française de Pompe à Chaleur (AFPAC)



Florent Manaudou, Ambassadeur officiel de Heiwa en France : médaillé d'argent aux jeux de Tokyo !



Heiwa VU à la TV ! Campagne de publicité télé et affichage

## BE POSITIVE

2<sup>e</sup> participation au salon Be Positive



Nouveau compresseur Technologie "100 % maintien de puissance"

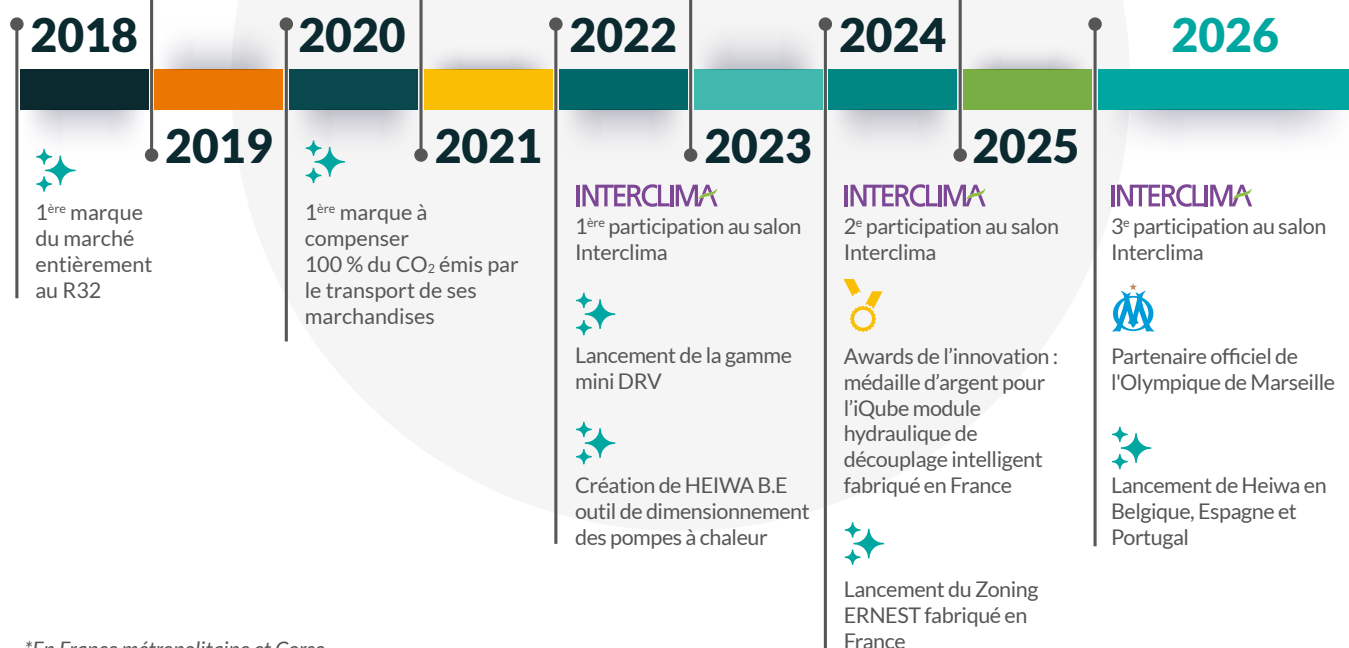

\*En France métropolitaine et Corse.

# Ils nous font confiance

#témoignages



« Heiwa nous permet de répondre aux questions de pouvoir d'achat »

Dans l'Indre, Jean-Louis et son épouse voulaient abandonner les énergies fossiles. Mais l'installation d'un poêle à granulés n'a pas suffi à apporter le confort souhaité. Ils se sont tournés vers leur installateur local, l'entreprise Suntech, avec un budget limité. Son conseil a fait mouche : le couple de retraités a choisi la marque au meilleur rapport qualité-prix du marché et profite désormais de deux pompes à chaleur Air/Air Heiwa.

SCANNEZ-MOI  
pour voir le  
témoignage complet



« C'est ce que l'on recherche : de la réactivité et du professionnalisme »

SCANNEZ-MOI  
pour lire  
l'article complet



L'entreprise familiale héraultaise a sélectionné Heiwa pour équiper un vaste bâtiment ERP près de Montpellier. Sa mission : climatiser entièrement quatre plateaux de bureaux de 850 m<sup>2</sup> chacun. Résultat : pas moins de 98 cassettes et 11 groupes extérieurs ont été installés. Choisir les gammes Heiwa s'est imposé comme une évidence pour Francky et Lucas Bernard, co-gérants de la société. Les installateurs apprécient la compétitivité, la performance et la fiabilité de nos produits, que ce soit pour les chantiers de particuliers ou tertiaires.



« Même si je n'ai jamais eu besoin du SAV, il est rassurant de savoir que l'on a affaire à une marque française : les pièces seront envoyées plus rapidement »



« L'iQube, c'est clairement une solution qui apporte du confort et qui fait gagner du temps sur le chantier. »

Le module hydraulique iQube séduit les installateurs par sa simplicité, sa compacité et son gain de temps à la pose. Pensé pour faciliter le quotidien sur chantier, il optimise l'installation, sécurise les mises en service et améliore l'efficacité globale des projets PAC air/eau, en neuf comme en rénovation.

En savoir + sur l'iQube page 158.

SCANNEZ-MOI  
pour lire  
l'article complet





# VOUS AUSSI, DEVENEZ



## REJOIGNEZ LE RÉSEAU DES PARTENAIRES AGRÉÉS HEIWA

- ▶ Présence exclusive sur le site web [heiwa-france.com](http://heiwa-france.com)
- ▶ Hotline gratuite
- ▶ Un support de proximité
- ▶ Des offres exclusives

**Et bien d'autres avantages !**



**Pour en savoir plus,  
renseignez-vous**  
auprès de votre  
commercial Heiwa

# Heiwa, la marque responsable à chaque étape du cycle de vie du produit



## PRODUCTION

### Economies d'énergie

Nos produits sont en constante évolution pour permettre aux utilisateurs de réaliser des économies d'énergie avec des niveaux d'efficacité énergétique parmi les plus élevés du marché notés de A++ à A+++.

### Packaging en carton 100 % recyclé

Tous nos emballages sont en carton 100 % recyclés et donc recyclables.



## TRANSPORT

### Compensation carbone

Nous compensons une partie des émissions de CO<sub>2</sub> liées à notre transport en partenariat avec l'ONG Tree-Nation.

Conscients de l'impact de notre activité sur notre environnement, nous avons créé en 2020, la forêt Heiwa.

Cette forêt compte à ce jour plus de 48 000 arbres et compense plus de 9 000 tonnes de CO<sub>2</sub>.

### Nos engagements

Les produits Heiwa ont été conçus pour s'intégrer de façon discrète aux logements. Leur taille compacte permet un conditionnement optimisé dans les conteneurs et donc une réduction de nos émissions de CO<sub>2</sub>.

## UTILISATION

### Solutions pour la sobriété

La plupart de nos pompes à chaleur sont dotées du Wi-Fi afin de permettre un pilotage optimisé et à distance. La fonction détecteur d'ouverture de portes et fenêtres "door switch" est aussi présente sur certains modèles et aide ainsi à limiter le gaspillage d'énergie.

### Optimisation du temps d'utilisation

Les différentes fonctionnalités de nos pompes à chaleur permettent une utilisation optimale de nos produits et donc des économies d'énergies :

- Contrôle ouverture des portes et fenêtres sur certains modèles
- Mode absence longue durée
- Confort nocturne et programmateur
- Timer

## FIN DE VIE

### Garantie Heiwa

Toutes les pompes à chaleur Heiwa bénéficient d'une garantie étendue pouvant aller jusqu'à 5 ans en France métropolitaine et Corse, et d'un stock de pièces détachées en France.



**Citeo & EcoLogic : nos partenaires pour le recyclage de nos produits**

Notre partenaire Citeo œuvre pour réduire l'impact environnemental des emballages Heiwa en les transformant en nouvelles ressources.

Les PAC Heiwa font partie des Déchets d'Equipements Electriques et Electroniques (DEEE) et font ainsi l'objet d'un recyclage en fin de vie. Notre partenaire EcoLogic se charge de collecter et de revaloriser les DEEE Heiwa.

# La forêt Heiwa



## Nous compensons une partie des émissions carbonées liées à notre transport

### La forêt Heiwa

Conscients de l'impact de notre activité sur notre environnement, nous avons créé en 2020, la forêt Heiwa en partenariat avec l'ONG Tree-Nation.

Notre forêt Heiwa compte à ce jour plus de 48 000 arbres et compense plus de 9 000 tonnes de CO<sub>2</sub>.



48 398 arbres plantés



46,09 hectares reboisés



9 143,18 tonnes de CO<sub>2</sub> capturé

### Espèces par type

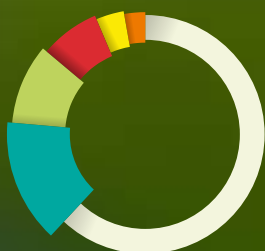

Croissance rapide	62 %
Agroforesterie	14,6 %
Plante	9,7 %
Menacée	7,3 %
Médicinale	3,6 %
Majestueuse	2,6 %

### Espèces les plus plantées

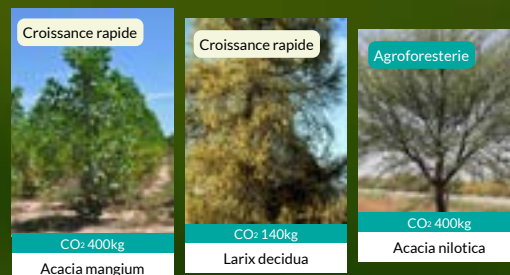

tree-nation

### Qui est l'ONG Tree-Nation ?

Lancée en 2006, Tree-Nation rassemble et coordonne les efforts de reforestation dans le monde entier sur une plateforme unique. En 2025, plus de 45 millions d'arbres ont été plantés par cette ONG, répartis sur 90 projets de reboisement.



Forest Garden Program, Sénégal  
6000 arbres Heiwa plantés



La Pedregoza, Colombia  
5000 arbres Heiwa plantés



Eden Reforestation Projects, Madagascar  
2531 arbres Heiwa plantés

Vous aussi, devenez Serial Planter et rejoignez la Forêt Heiwa :  
<https://tree-nation.com/fr/profil/impact/heiwa-france>



# INNOVATIONS

## Technologie **100%ULTRA**



Assure le maintien de puissance jusqu'à -20 °C en chaud et +50 °C en froid, pour des performances extrêmes.

## PAC Air/Eau **100%**



Assure le maintien de puissance jusqu'à -15 °C, pour un confort constant en toutes conditions.

## Mural **Zen+ XS**



La puissance parfaitement adaptée aux petits espaces.

## Accessoire **Cache-clim**



Un montage rapide, un design soigné et une intégration parfaite à un prix très accessible.



## Multisplits **100%**

4 postes 8 kW et 4 postes 10,5 kW



## Multisplits **ESSENTIEL**

2 postes 3 kW et 3 postes 5 kW

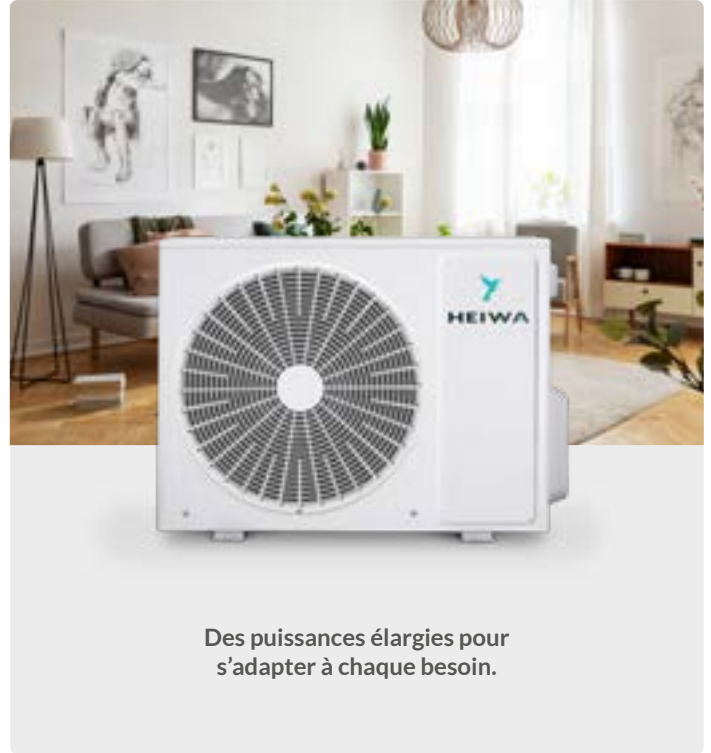

## Zoning **ERNEST** Thermostat filaire



## Cassettes Façade noire



# Les solutions Heiwa pour le résidentiel

HAUTE PERFORMANCE ET DESIGN

## MONOSPLITS

### ESSENTIEL

**Zen 3** Mural Tailles 20 à 70



**Zen+** Mural Tailles 20 à 70



**Zen+ XS** Mural Taille 15



**NOUVEAU**



Groupe extérieur  
Tailles 15 à 70

### Hyökō CONSOLE



Groupe extérieur  
Tailles 25 à 50



Console  
Tailles 25 à 50

**100%**

**Hyökō 3**



Groupe extérieur  
Tailles 25 à 70



Mural Tailles 25 à 70

**100%  
ULTRA**

**YETI**



Groupe extérieur  
Tailles 25 et 35



Mural Tailles 25 et 35

**Juillet 2026**

## MULTISPLITS

### ESSENTIEL



Groupe extérieur  
2x30 à 5x120

**Juillet 2026**  
2x3 kW et 3x5 kW

**Zen 3** Mural Tailles 20 à 70



**Zen+** Mural Tailles 20 à 70



**Zen+ XS** Mural Taille 15



**NOUVEAU**

**Hyökō 3**

Mural Tailles 20 à 70

**Hyökō**



Console Tailles 25 à 50

**Zen 2**



Gainable Tailles 25 à 50



Cassette Tailles 25 à 50

**100%**



Groupe extérieur  
2x40 à 4x105

**Hyökō 3**



Mural Tailles 20 à 70

**ACCESSOIRES**



Cache-clim

Mural, Console & Multisplit



HAUTE TEMPÉRATURE ET PERFORMANCE HAUT DE GAMME

# HYÖKÖ MAX

PAC AIR/EAU



Monobloc  
8 kW à 16 kW



Bi-bloc  
8 kW à 16 kW



Bi-bloc + ECS  
8 kW à 16 kW

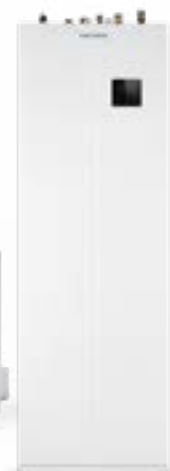

100%



Bi-bloc  
12 kW et 14 kW

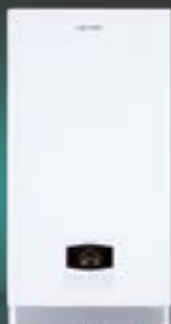

Bi-bloc + ECS  
12 kW et 14 kW

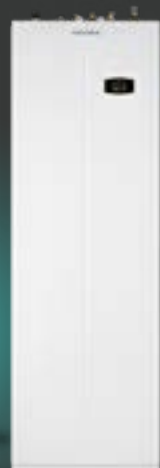

ACCESSOIRES



Module hydraulique de  
découplage intelligent  
iQube

PAC Air/Eau & Chauffe-Eau Thermodynamique

# H<sub>2</sub>O

CHAUFFE-EAU THERMODYNAMIQUE



200 L et 270 L

# BLUE

PAC PISCINE



35 m<sup>3</sup> à 115 m<sup>3</sup>

Pompes à chaleur Piscine

# Les solutions Heiwa pour le tertiaire

ACCESSIBILITÉ ET MODULARITÉ AU SERVICE DES PROFESSIONNELS

**PRO 2**



Groupe extérieur Tailles 35 à 160



Gainable Tailles 35 à 160



Régulation Zoning Ernest 4 à 6 sorties



Cassette Tailles 35 à 160



Plafonnier/Allège Tailles 35 à 160



FABRICATION FRANÇAISE

Petit Tertiaire

**Gainable Grandes Puissances**



Gainable Grandes Puissances  
20 kW & 30 kW

## SOLUTIONS PERFORMANTES POUR LE TERTIAIRE, LE GRAND RÉSIDENTIEL ET LES COLLECTIVITÉS



Heiwa participates in the ECP programme for VRF. Check ongoing validity of certificate: [www.eurovent-certification.com](http://www.eurovent-certification.com)

**DRV**



**MINI DRV**  
Groupe extérieur  
12 kW à 33,5 kW



Cassette 1,5 kW à 14 kW



Mural 1,5 kW à 5 kW



Gainable 1,8 kW à 16 kW



Console 2,2 kW à 5 kW



**DRV MAX**  
Groupe extérieur  
28 kW à 50,4 kW



Plafonnier 7,1 kW à 16 kW



Console non carrossée 2,2 kW à 5,6 kW

DRV

Laissez-vous guider par notre service dédié aux projets DRV : [projetdrv@heiwa-france.com](mailto:projetdrv@heiwa-france.com)



# Révolutionner le confort

avec des pompes à chaleur garanties jusqu'à 5 ans\*

## ► Heiwa, le meilleur rapport qualité/prix du marché

<b>GARANTIE</b> <b>5 ANS</b> PIÈCES	<b>MURAL, CONSOLE, CASSETTE ET MULTISPLIT</b>	<b>Conditions d'installation :</b> Sous réserve d'une installation conforme réalisée par un professionnel détenant la certification F-Gaz.
	<b>GAINABLE, PETIT TERTIAIRE</b>	
<b>GARANTIE</b> <b>3 ANS</b>	<b>PAC PISCINE &amp; CHAUFFE-EAU THERMODYNAMIQUE</b>	<b>Conditions d'installation :</b> Sous réserve d'une installation conforme aux indications de la notice fournie avec la pompe à chaleur.
	<b>ZONING HEIWA</b>	
<b>GARANTIE</b> <b>5 ANS</b> COMPRESSEUR <b>3 ANS</b> AUTRES PIÈCES	<b>PAC AIR/EAU</b>	<b>Conditions d'installation</b> Sous réserve d'une installation conforme réalisée par un professionnel détenant la certification QualiPAC pour les PAC Monobloc, les certifications QualiPAC et F-Gaz pour les PAC Bi-bloc. Et la souscription par le client final d'un contrat d'entretien aux conditions légales.
<b>GARANTIE</b> <b>10 ANS</b>	<b>CACHE-CLIM</b>	<b>Conditions d'installation</b> Sous réserve d'une installation conforme.

\*En France métropolitaine et Corse.

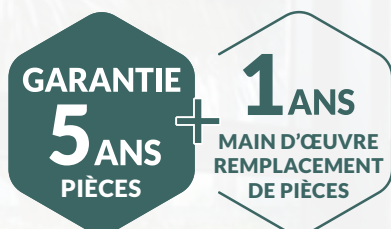

### GARANTIE DRV

#### Conditions :

Garantie étendue applicable à partir du 1<sup>er</sup> mai 2025 sous réserve de la souscription à l'option "Assistance à la mise en service Heiwa" et d'un contrat d'entretien par le client final aux conditions légales.

A défaut la garantie sera de 2 ans pièces.

Retrouvez nos CGV







## Le Résidentiel Mural & Console **Heiwa**

---

Découvrez notre gamme de pompes à chaleur Air/Air Heiwa, conçue pour allier efficacité et design, et s'intégrer parfaitement dans tous les types d'habitations tout en offrant un confort optimal.

Nos produits sont simples à installer et à utiliser, et répondront aux besoins des clients les plus exigeants.

# Les gammes HEIWA monosplits

Choisir la bonne climatisation n'a jamais été aussi simple.

## MONOSPLIT

### 100% ULTRA

**Juillet 2026**

La gamme **100% ULTRA** vous offre un confort maximal et des économies d'énergie, même dans les conditions les plus extrêmes.

Avec **100% ULTRA**, vous chauffez efficacement jusqu'à -35 °C et profitez de la climatisation jusqu'à +52 °C, tout en maintenant la puissance nécessaire pour un confort constant jusqu'à -20 °C. Sa haute performance énergétique réduit vos consommations et vos factures, même dans les environnements les plus extrêmes.



## MONOSPLIT

### 100%

La gamme **100%** vous assure un confort constant et des économies d'énergie dans des conditions climatiques exigeantes.

Que vous chauffiez par grand froid ou que vous profitiez de la climatisation en été, votre confort reste constant grâce au maintien de puissance. Avec un rendement élevé, la gamme **100%** permet de réduire vos factures d'énergie, tout en offrant une performance optimale, même dans des conditions climatiques exigeantes.

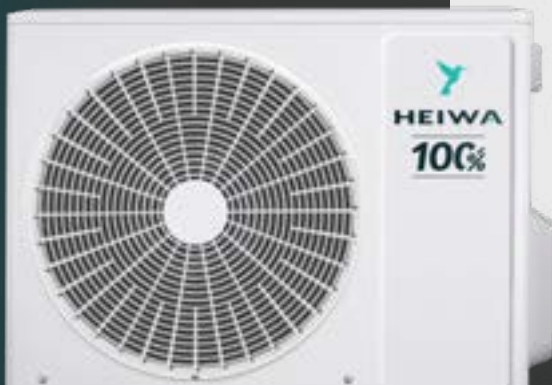

## MONOSPLIT ESSENTIEL

La gamme **ESSENTIEL** vous offre une solution fiable et accessible pour votre confort au quotidien.

Profitez d'une climatisation et d'un chauffage performants à un prix attractif. Idéal pour ceux qui veulent une installation efficace sans complexité ni compromis sur la fiabilité.



CHEZ HEIWA, 3 GAMMES ADAPTÉES À TOUS LES BESOINS, DU CONFORT QUOTIDIEN AUX CONDITIONS LES PLUS EXTRÊMES.

Plage de fonctionnement exceptionnelle

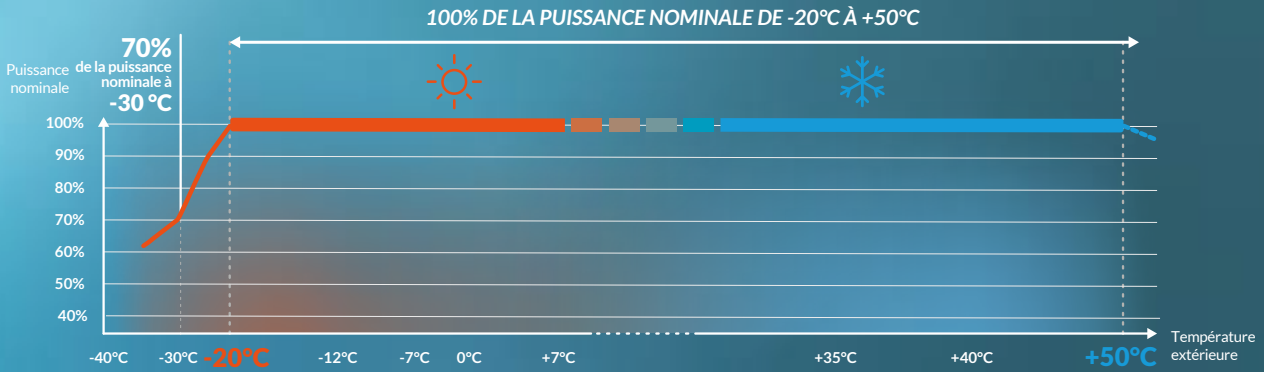

	 JUSQU'À -35°C	 JUSQU'À +52°C	 100% DE PUISSANCE EN CHAUD JUSQU'À -20°C	 100% DE PUISSANCE EN FROID JUSQU'À +50°C	<b>5.1</b> SCOP	<b>8.6</b> SEER
Compresseur double-stage avec réinjection	Chauffage jusqu'à -35 °C	Climatisation jusqu'à +52 °C	Maintien de puissance en chaud jusqu'à -20 °C	Maintien de puissance en froid jusqu'à +50 °C	SCOP jusqu'à 5,1	SEER jusqu'à 8,6

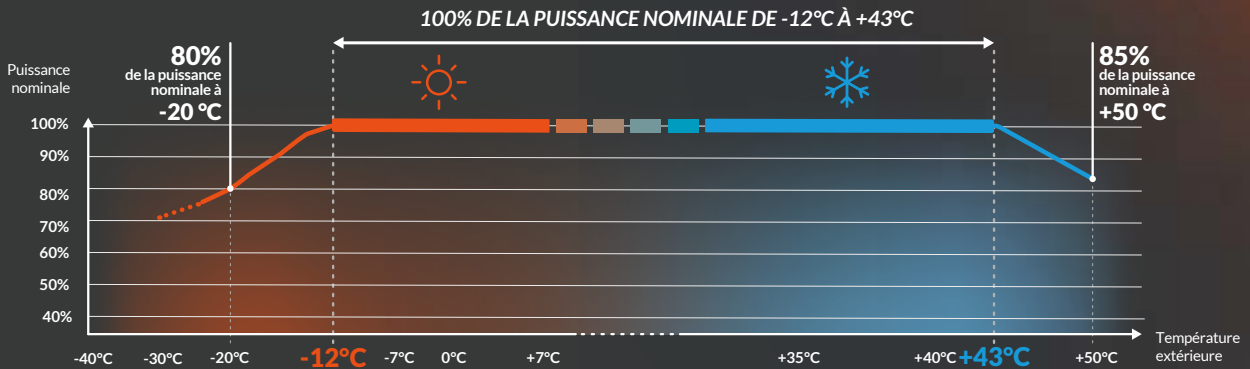

Plage de fonctionnement étendue

	 JUSQU'À -30°C	 JUSQU'À +50°C	 100% DE PUISSANCE EN CHAUD JUSQU'À -12°C	 100% DE PUISSANCE EN FROID JUSQU'À +43°C	<b>4.7</b> SCOP	<b>9.2</b> SEER
Compresseur haute fréquence 160 Hz	Chauffage jusqu'à -30 °C	Climatisation jusqu'à +50 °C	Maintien de puissance en chaud jusqu'à -12 °C	Maintien de puissance en froid jusqu'à +43 °C	SCOP jusqu'à 4,7	SEER jusqu'à 9,2



	 JUSQU'À -15°C	 JUSQU'À +43°C	<b>4.1</b> SCOP	<b>6.8</b> SEER
Compresseur Technologie Inverter	Chauffage jusqu'à -15 °C	Climatisation jusqu'à +43 °C	SCOP jusqu'à 4,1	SEER jusqu'à 6,8

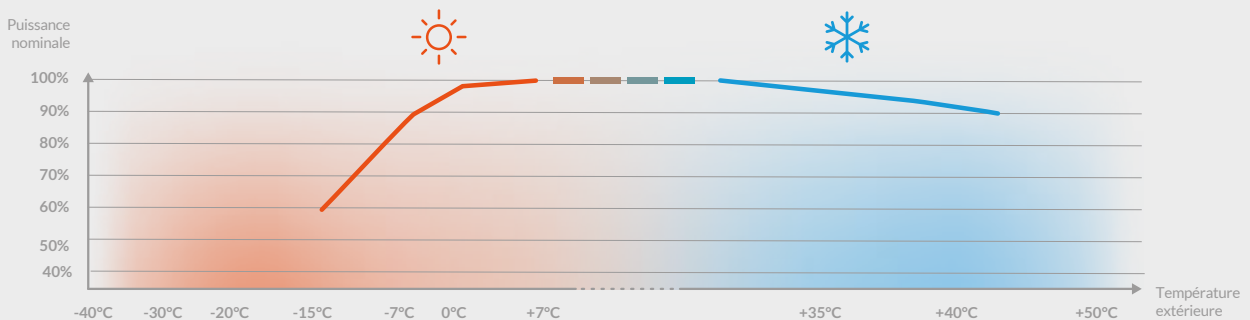

# MONOSPLIT,

les unités intérieures compatibles

## MONOSPLIT

**100%  
ULTRA**

**Juillet 2026**



### YETI



2.5 kW et  
3.5 kW

## MONOSPLIT

**100%**

### Mural Hyökō 3

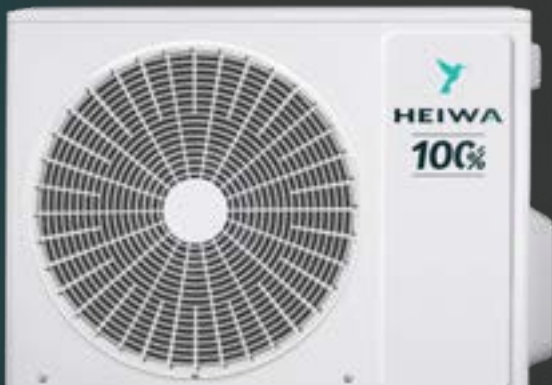

2.5 kW  
à 7 kW



2.5 kW  
à 5 kW



2.5 kW  
à 5 kW

## MONOSPLIT ESSENTIEL

### Mural Zen+ XS

**NOUVEAU**



1,5 kW

### Mural Zen+



2 kW à 7 kW



### Mural Zen 3







2 kW à 7 kW



### Console Hyökō

2.5 kW à 5 kW

# Des unités intérieures pour tous les besoins

		Mural					Console
		ESSENTIEL			100%	100%ULTRA	ESSENTIEL
		Zen 3	Zen+ XS NOUVEAU	Zen+	Hyökō 3	YETI Juillet 2026	Hyökō
							
Esthétique	Façade	Blanc brillant	Blanc brillant	Blanc mat	Blanc mat, Noir mat ou Blanc strié	Blanc mat	Blanc brillant
	Dimensions L x P x H mm (à partir de)	696 x 190 x 251	735 x 190 x 260	696 x 190 x 251	837 x 200 x 293	770 x 290 x 230	700 x 215 x 600
Confort	Différentes vitesses de soufflage	7	7	7	8	8	8
	Balayage vertical	✓	✓	✓	✓	✓	✓
	Balayage horizontal		✓		✓	✓	
	Double flux						✓
	Fonction IFEEL	✓	✓	✓	✓	✓	✓
	Différentes fonctions nocturnes	3	3	3	3	3	3
	Pression Sonore dB(A) à 2m en mode froid (à partir de)	16	16	16	12	13	18
Traitement de l'air	Purificateur Cold Plasma			✓	✓	✓	✓
	Stérilisation lampe UVC				✓		
	Filtre particulaire	✓	✓	✓	✓	✓	✓
	Contrôle auto de l'hygrométrie HYGRO+				✓		
	Nettoyage +	✓	✓	✓	✓	✓	✓
	Auto Clean	✓	✓	✓	✓	✓	✓
Connectivité et programmation	Wi-Fi (iOS et Android)	Option	✓	✓	✓	✓	✓
	Contrôle d'ouverture des portes et fenêtres				Option		Option
	Télécommande filaire				Option		Option
	Programmation télécommande IR	←..... Journalière .....			Retardateur	←..... Journalière .....	
	Programmation application	←..... Journalière / Hebdomadaire / contrôle à distance / scénario .....					
	Mode Chaud seul	←.....			Option	.....→	

# Une pose simplifiée



## Les conseils des EEH

Câblage d'interconnexion d'un mural ou d'une console en 4G1,5.



Vers l'unité extérieure

## UNE NOUVELLE PLATINE MURALE TOUTES LES INFORMATIONS EN UN COUP D'OEIL

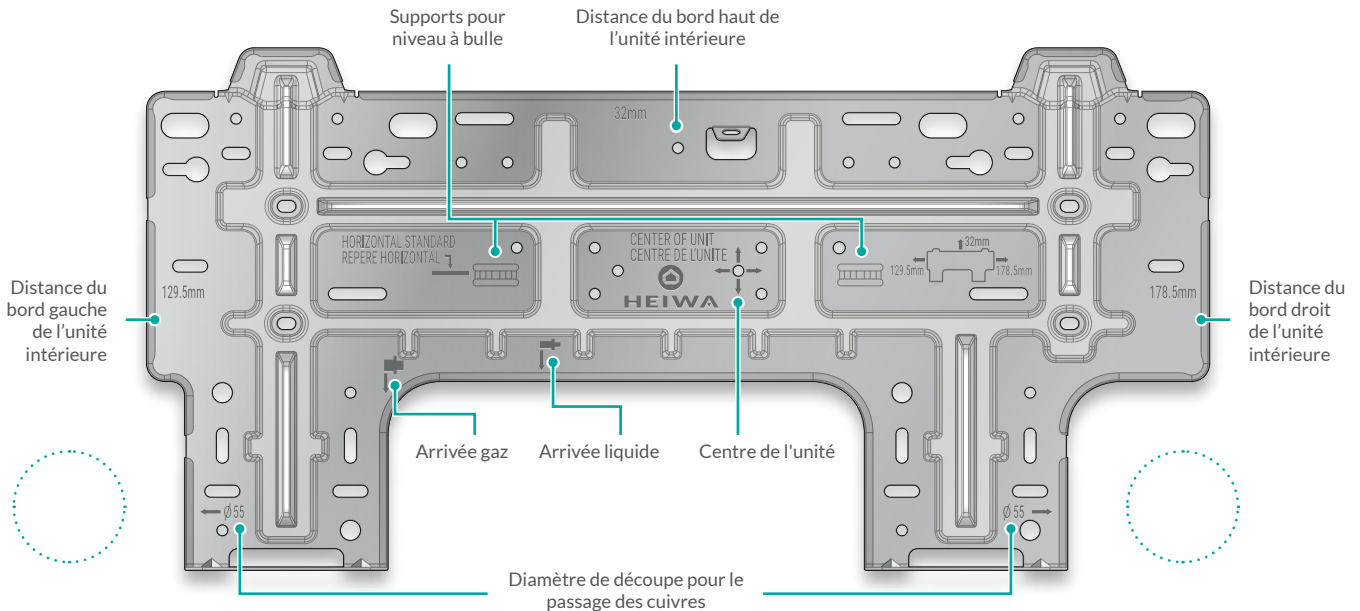

### Ressort anti-pincement

Présence d'un ressort sur la liaison gaz afin d'éviter les pincements lors de la pose.



### Longueur de cuivre

Les longueurs de cuivre supérieures à 30 cm sont calibrées pour passer à travers le mur. Elles ont 6 cm minimum d'écart entre la ligne gaz et la ligne liquide afin de permettre une manipulation aisée des raccords.



### Pré-chargé en azote

L'unité intérieure est sous pression d'azote. Son étanchéité est garantie !



# Des produits conçus pour durer

Nos groupes extérieurs sont testés dans des conditions extrêmes. Ces tests sont notamment utilisés dans l'industrie automobile, aéronautique ou militaire.

# La Calibri

## La cale multifonctions par Heiwa

Scannez ce QR Code pour découvrir la Calibri



**VOUS L'AVEZ DEMANDÉ,  
NOUS L'AVONS CRÉÉ !**

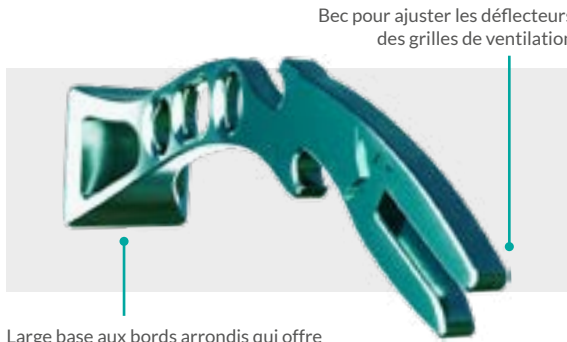

Bec pour ajuster les déflecteurs des grilles de ventilation

Large base aux bords arrondis qui offre une excellente stabilité et ne marque pas le mur.

Référence	Prix public €HT
HCALI-V1	22€

**Une innovation conçue par nos ingénieurs**

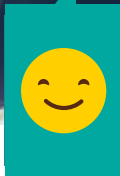
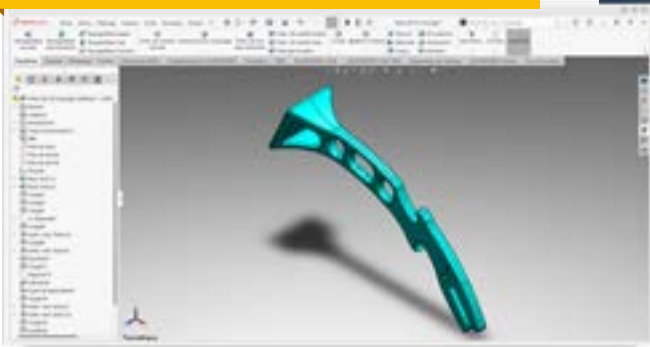

**Gagnez du temps et savourez l'instant !**  
Profitez d'une pause bien méritée et ouvrez vos boissons fraîches en un geste avec le décapsuleur intégré à la Calibri !

**Un revêtement ultra protecteur**

En plus d'une tôle solide et de qualité, nos groupes extérieurs sont recouverts d'une couche de poudre de polyester pur d'une épaisseur jusqu'à 300 µm.

**Testés contre la corrosion en milieu salin**

Nos groupes extérieurs ont été mis à l'épreuve dans une chambre de brouillard salin, recréant des conditions de corrosion accélérée.

**Testés contre les UV**

Le revêtement a été exposé à des tests de vieillissement accéléré sous ultraviolets (UV), afin de tester la résistance à la décoloration, au jaunissement et à la perte de propriétés mécaniques causées par les UV.

**Testés contre l'humidité**

Pendant plus de 1 000 h dans des conditions d'humidité extrêmes !

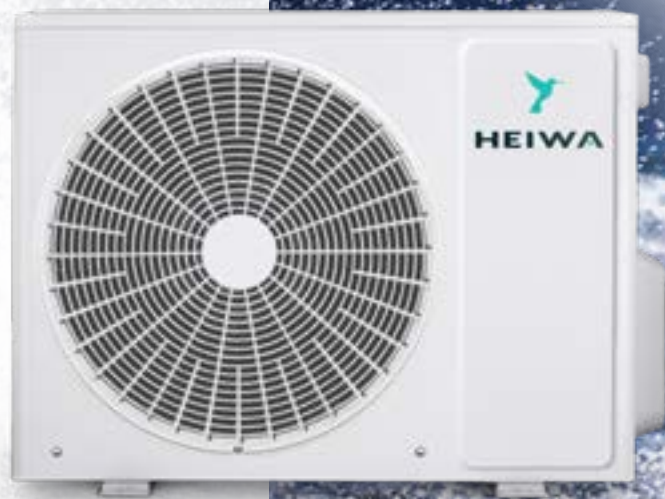

# Le cache-clim HEIWA

Elégant et rapide à poser



Au sol



Au mur

## UN MONTAGE ULTRA RAPIDE !

Grâce à un système de charnières prémontées, déployez simplement le cache-clim et assemblez simplement le toit.

Et voilà ! Votre cache-clim est prêt à être fixé au mur !

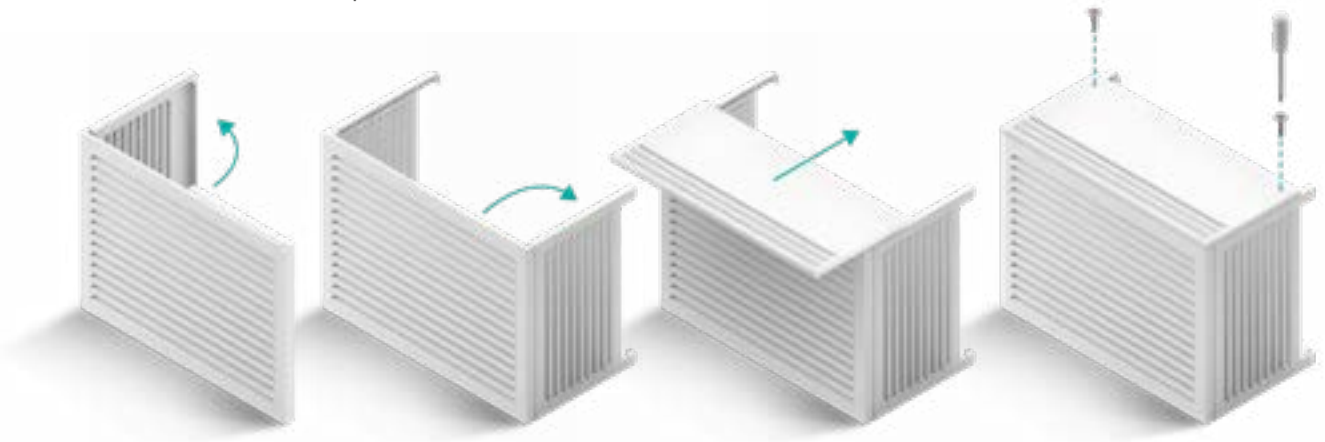

Utilisez le gabarit de perçage fourni pour positionner les vis, puis installez le cache-clim au mur.

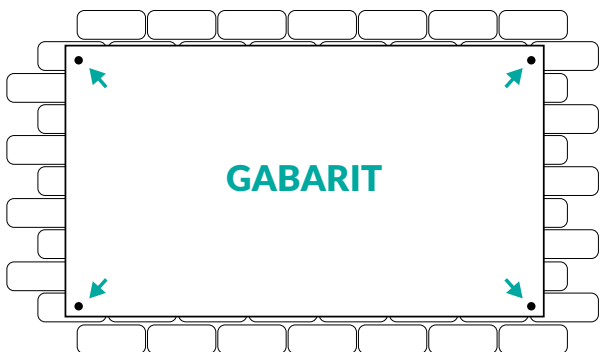

# Une innovation HEIWA

pour répondre aux besoins des installateurs et des particuliers



Existe aussi en gris anthracite



### Conçu pour optimiser le flux d'air !

Ailettes latérales orientées verticalement et ajout d'aillettes sur le toit pour favoriser l'évacuation de l'air.



### Passage des goulottes

Découpes latérales et supérieures dédiées au passage de goulottes et liaisons frigorifiques.

### Conforme aux recommandations fabricants

Glissières réglables jusqu'à 30 cm pour permettre une installation conforme aux recommandations fabricants !

	HCCE-WS-V1	HCCE-WM-V1	HCCE-WL-V1	HCCE-C1S-V1	HCCE-C1M-V1	HCCE-C1L-V1
<b>Couleur</b>	Blanc	Blanc	Blanc	Anthracite	Anthracite	Anthracite
<b>Taille</b>	S	M	L	S	M	L
<b>Dimensions L x P x H (cm)</b>	95 x 50,5 x 70,5	109,5 x 55,5 x 85,5	112 x 55,5 x 96	95 x 50,5 x 70,5	109,5 x 55,5 x 85,5	112 x 55,5 x 96
<b>Tarif € HT</b>	269€	339€	399€	269€	339€	399€

### Tableau de compatibilité



	ESSENTIEL			100%		100% ULTRA	PRO 2
	Monosplit Mural	Monosplit Console	Multisplit	Monosplit	Multisplit	Monosplit	
<b>Taille S</b>	HMES2-15P-V1 HMES2-20P-V1 HMES2-25P-V2 HMES2-35P-V2 HMES2-50P-V1 HMES2-70P-V1	HCEP-25-V4 HCEP-35-V4	HXES2-2X30-V1 HXES2-2X40-V1 HXES2-2X50-V1 HXES2-3X45V1	HMEH-25-V1 HMEH-35-V1			HP2ES-35-V1 HP2ES-50-V1
<b>Taille M</b>			HXES2-3X60-V1 HXES2-3X70-V1 HXES2-4X80-V1				HP2ES-71-V1
<b>Taille L</b>		HCEP-50-V4	HXES2-4X105-V1 HXES2-5X120-V1	HMEH-50-V1 HMEH-70-V1	HXEH-2X40-V1 HXEH-3X50-V1 HXEH-3X70-V1 HXEH-4X80-V1 HXEH-4X100-V1	HMEU-25-V1 HMEU-35-V1	HP2ES-100TRI-V1 HP2ES-100-V1 HP2ES-125TRI-V1 HP2ES-125-V1 HP2ES-140TRI-V1 HP2ES-140-V1

# MONOSPLIT

## 10C% ULTRA

### La performance

en mode **CHAUD** et **FROID** à des températures extrêmes

Chauffage jusqu'à <b>-35 °C</b>	100 % de la puissance jusqu'à <b>-20 °C</b>	Climatisation jusqu'à <b>+52 °C</b>	100 % de la puissance jusqu'à <b>+50 °C</b>
 <b>5.1</b> SCOP <b>A+++</b>		 <b>8.6</b> SEER <b>A+++</b>	

## 10C% ULTRA

100% DE LA PUISSANCE NOMINALE DE -20°C À +50°C

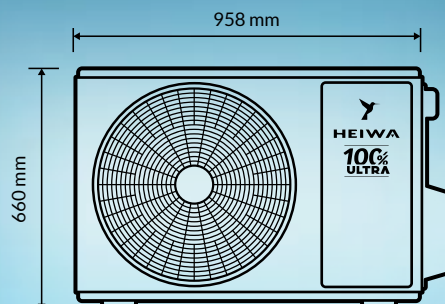
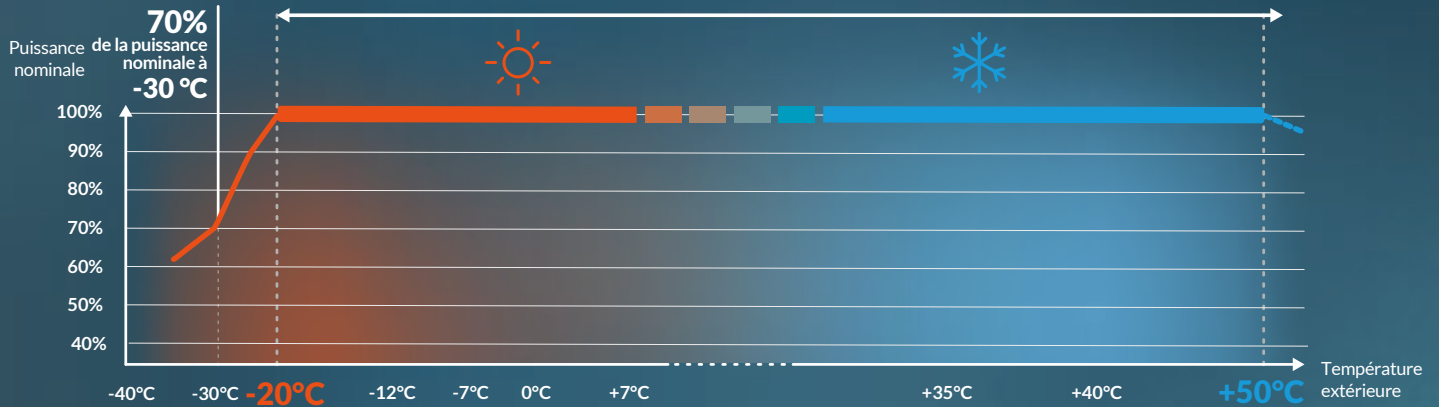

# Mural YETI

Juillet 2026

La solution  
dédiée aux températures extrêmes

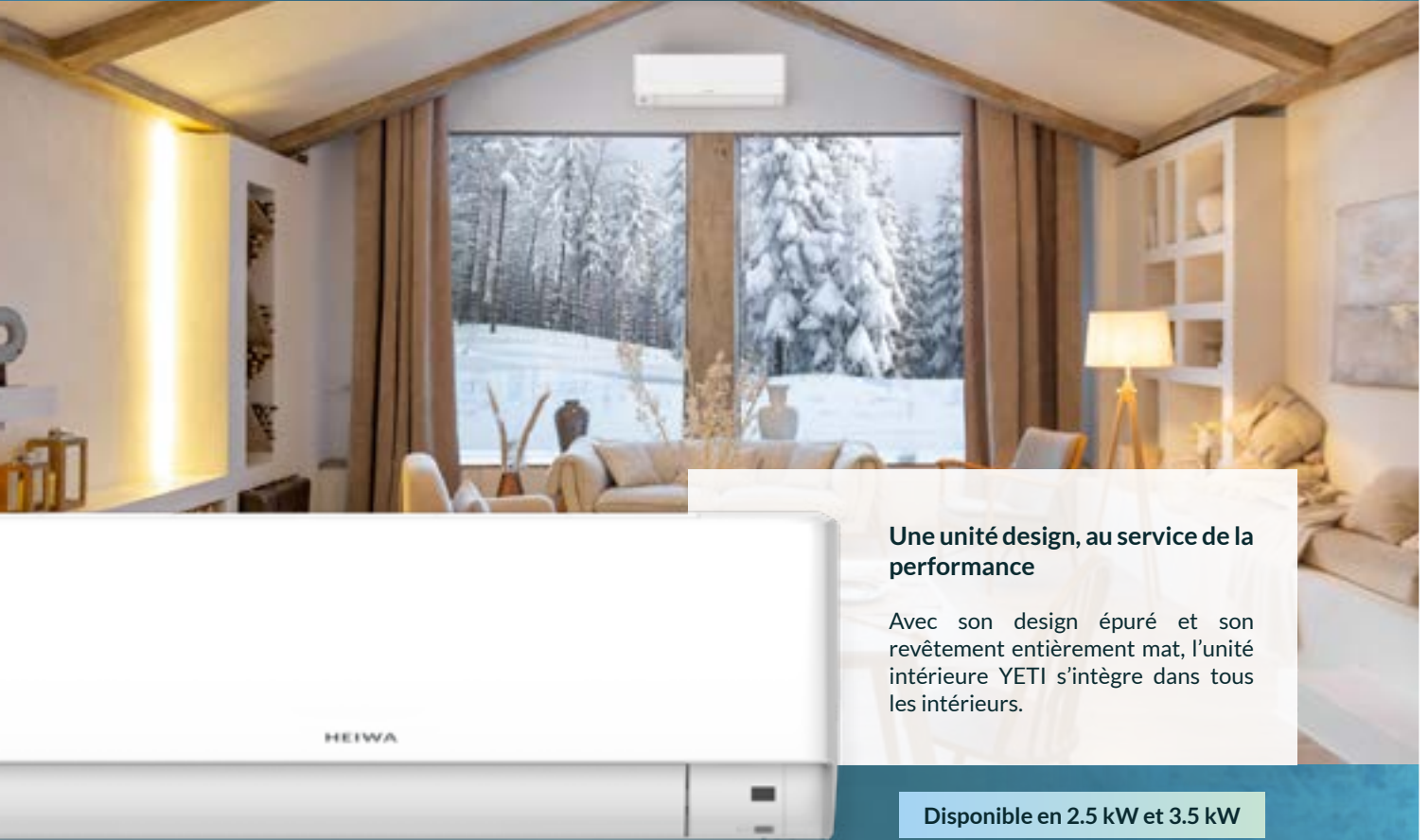

## Une unité design, au service de la performance

Avec son design épuré et son revêtement entièrement mat, l'unité intérieure YETI s'intègre dans tous les intérieurs.

Disponible en 2.5 kW et 3.5 kW



Wi-Fi  
inclus



Purificateur d'air  
Cold Plasma



7 vitesses de  
ventilation



Fonction  
iFEEL



NETTOYAGE+



Balayage horizontal  
et vertical



Ailettes profilées pour  
maximiser la portée d'air  
et l'effet COANDA



## Une télécommande design



La télécommande du mural YETI est élégante et très facile à utiliser avec des boutons compréhensibles par tous. De plus, l'écran LED rétro-éclairé permet une utilisation même en pleine nuit.



# MONOSPLIT 100%

## La performance

en mode **CHAUD** et **FROID** pour des conditions climatiques exigeantes

<p>Chauffage jusqu'à</p> <p><b>-30 °C</b></p> <p>100 % de la puissance jusqu'à</p> <p><b>-12 °C</b></p> <p> <b>4.7</b> SCOP <b>A++</b></p>	<p>Climatisation jusqu'à</p> <p><b>+50 °C</b></p> <p>100 % de la puissance jusqu'à</p> <p><b>+43 °C</b></p> <p> <b>9.2</b> SEER <b>A+++</b></p>
---	--

## 100%

DE LA PUISSANCE NOMINALE DE -12°C À +43°C

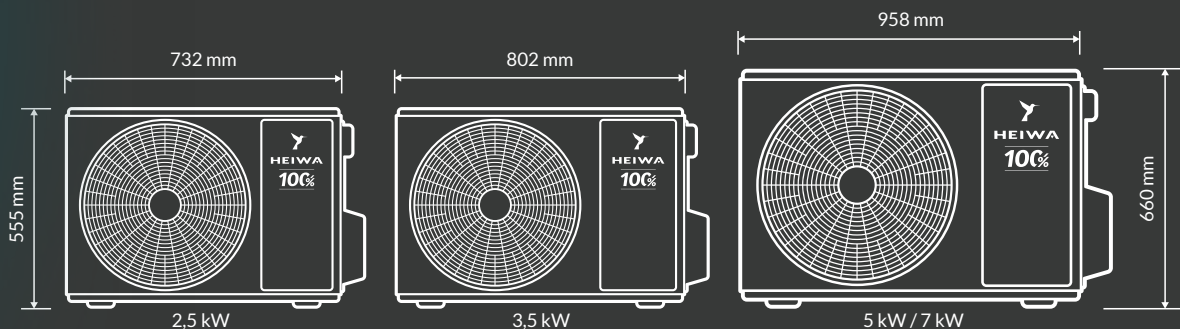
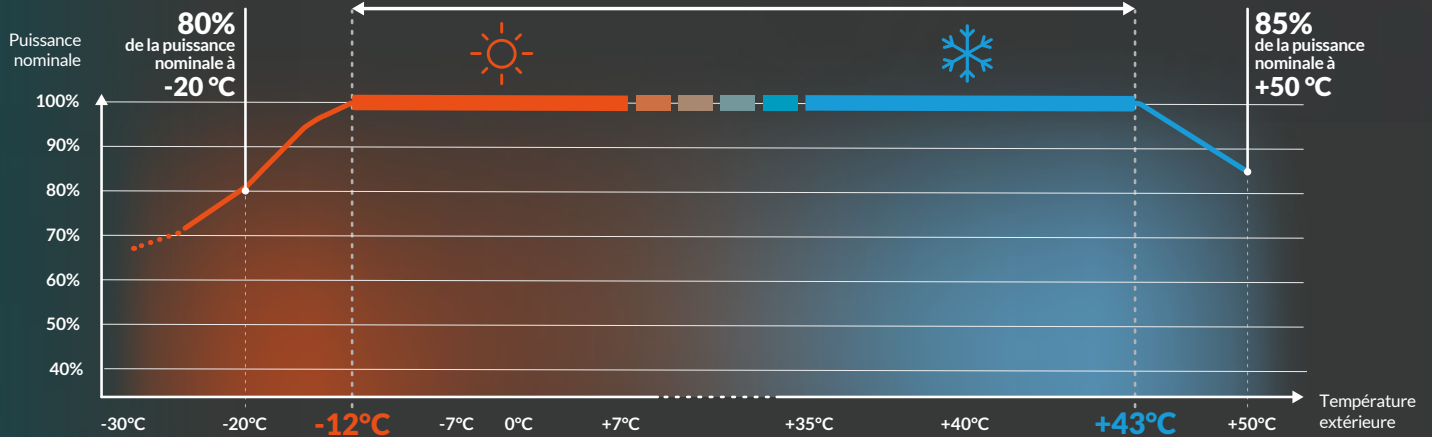

# Mural Hyōkō 3

Des produits designs  
alliant esthétique et performances



Blanc mat



Noir mat



Blanc strié

## Des produits performants et designs

Epurées et modernes, les unités intérieures murales Hyōkō 3 s'adapteront parfaitement à tous les intérieurs. Facile à installer pour l'artisan, le mural Hyōkō 3 est disponible en trois coloris pour s'adapter à tous les goûts et intérieurs.

## Une télécommande design

La télécommande du mural Hyōkō 3 est élégante et très facile à utiliser avec des boutons compréhensibles par tous. De plus, l'écran LED rétro-éclairé permet une utilisation même en pleine nuit.



# La technologie au service des utilisateurs

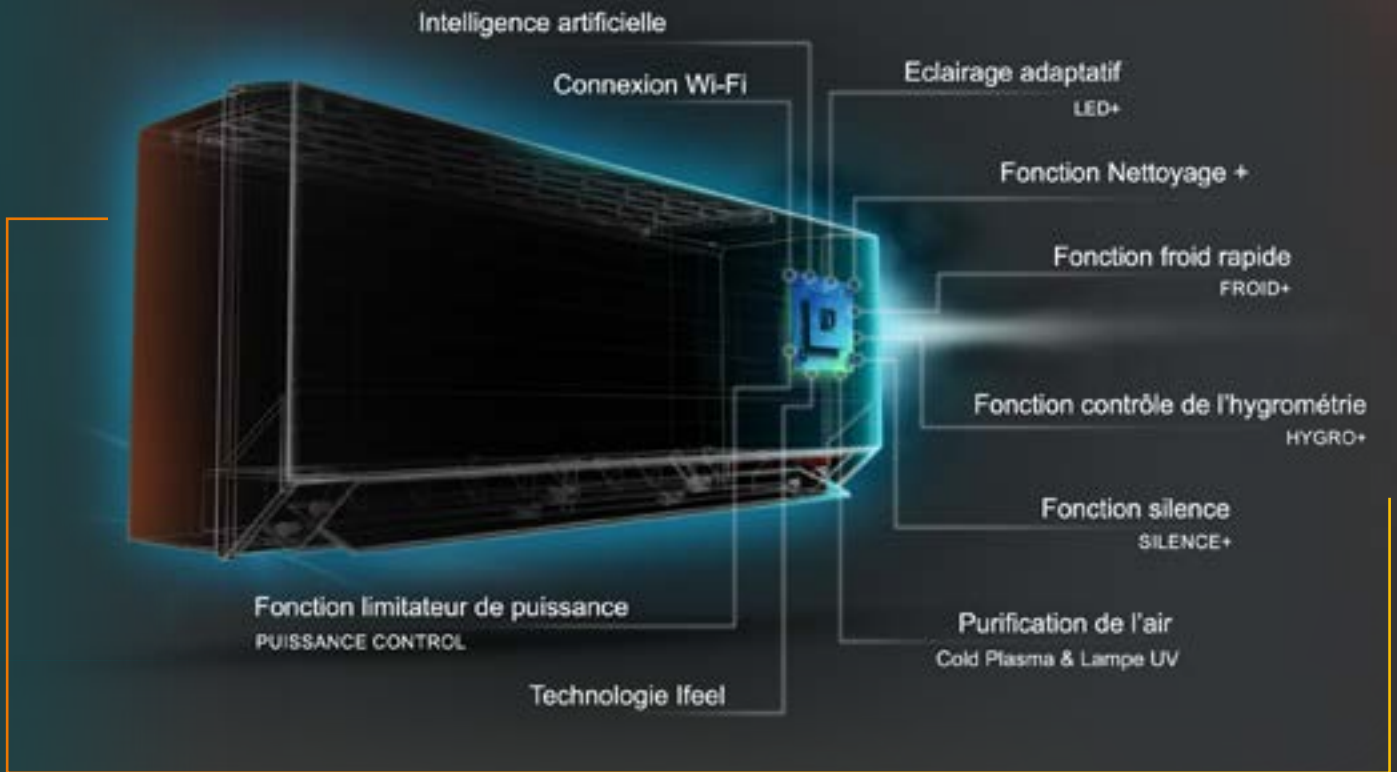

**Jusqu'à 10% d'économie d'énergie par an\***  
grâce à l'intelligence artificielle

L'intelligence artificielle de votre pompe à chaleur Premium Hyökō 3 fonctionne grâce à un algorithme intégré au produit et à votre Wi-Fi.

Elle analyse à la fois vos habitudes d'utilisation et les températures extérieures et intérieures du logement et peut ainsi optimiser la consommation d'énergie. Le tout sans compromis sur le confort d'utilisation !



ANALYSE DES HABITUDES D'UTILISATION

PREND EN COMPTE LES TEMPÉRATURES EXTÉRIEURES ET INTÉRIEURES

FONCTIONNE AVEC LE WI-FI

ALGORITHME INTÉGRÉ

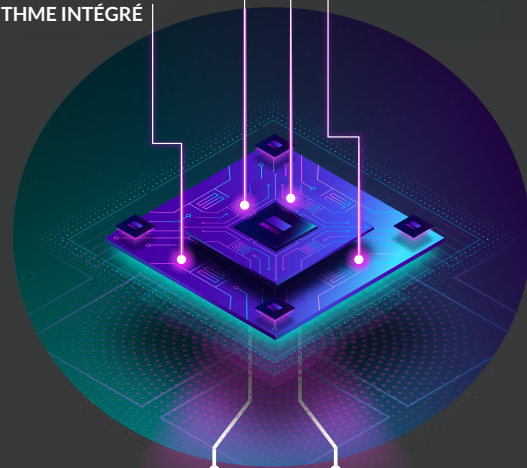

JUSQU'À 10%  
D'ÉCONOMIE D'ÉNERGIE

CONFORT  
D'UTILISATION GARANTI



**Fonction limiteur de puissance**



Grâce à la fonction « Limiteur de puissance », réduisez la puissance du groupe extérieur à 50 % ou à 75 %. Cela permet d'adapter la puissance de l'appareil à son environnement ou de faire des économies d'énergie en mi-saison.

\*Certifié par Intertek.



Heiwa Clim'

**Contrôlez votre température avec l'application Heiwa Clim'**



Plus d'informations page 244.

## Fonction contrôle de l'hygrométrie HYGRO+

En mode froid 

Cette fonction permet de limiter l'abaissement du taux d'hygrométrie dans la pièce.

### Pourquoi ?

Les pompes à chaleur utilisées en mode froid sont susceptibles de générer une sensation d'inconfort due à un assèchement de l'air. La fonction HYGRO+, activée en mode automatique ou manuel, permet de définir un taux d'hygrométrie confortable tout en maintenant une excellente performance en froid.

Notre recommandation : pour un logement rafraîchi à 25 °C, le taux d'hygrométrie conseillé est de 50 %.

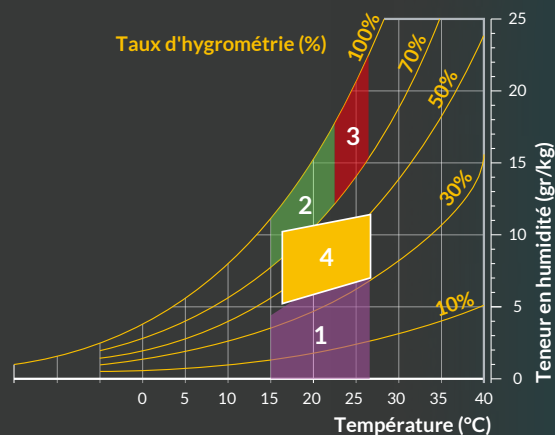

- 1 Zones à éviter : problèmes de sécheresse, manque d'humidité relative
- 2 Zones de développement de bactéries et de microchampignons
- 3 Zones de développement d'acariens
- 4 Polygone de confort hygrothermique

## Fonction purification de l'air Cold Plasma / UV-C



Plus qu'un filtre, le purificateur d'air Cold Plasma permet de dégrader les particules dans l'air tels que les pollens, micro-organismes, la fumée et les odeurs.

La technologie de désinfection par UV-C est une technologie connue depuis des décennies pour sa capacité à détruire les virus et les bactéries. Intégrée dans le nouveau Premium Hyōkō 2, cette lampe a été étudiée pour n'être en contact qu'avec l'air qu'elle doit traiter afin de ne générer aucune perturbation dans son environnement immédiat. La technologie UV-C d'Heiwa assainira donc l'air de votre habitation en toute transparence.

## ifeel Technologie IFEEL



Avec la technologie IFEEL, votre télécommande devient le capteur de température. Ainsi, vous pourrez avoir la température souhaitée à l'endroit précis où vous déposez votre télécommande.

## Unités extérieures Fonction Silence SILENCE+ UE -10 dB (A)



Cette fonctionnalité permet d'atténuer de 10 dB(A) minimum, la pression acoustique des unités extérieures lors de l'activation de la fonction « Confort Nocturne » et du mode « Silence ».

## Fonction froid rapide FROID+



La fonction « Froid + » permet d'atteindre plus rapidement la température de consigne en mode Froid. La pompe à chaleur va passer en puissance maximale pendant 20 minutes puis reviendra sur le mode précédent.

## LED+ Eclairage adaptatif LED+



Tout comme pour votre smartphone, la luminosité de l'afficheur de l'unité intérieure varie selon la luminosité ambiante de la pièce. Il est également possible d'éteindre complètement l'afficheur.

## UN NETTOYAGE OPTIMISÉ

### Fonction NETTOYAGE +\*

Pendant 5 secondes

Cette fonction permet de nettoyer l'évaporateur de l'unité intérieure du mural Hyōkō 3 afin de le débarrasser des saletés et moisissures. Cette fonction se déroule en 4 étapes : condensation → givrage → dégivrage → séchage.

\*Non compatible avec une installation multisplit.

### Nettoyage du filtre facilité

La position du filtre sur le mural Hyōkō 3 permet d'éviter un démontage complet pour pouvoir y accéder et le nettoyer. La maintenance se fait donc plus rapidement.

### Fonction Auto Clean

Pendant 2 secondes

Juste après chaque utilisation en mode froid ou déshumidification, la ventilation de votre unité intérieure s'active automatiquement afin d'éliminer les condensats résiduels et éviter ainsi tout développement de moisissures.

# MONOSPLIT ESSENTIEL



Chauffez  
jusqu'à -15 °C

Votre pompe à chaleur Heiwa a été conçue pour fonctionner par grand froid. Elle peut chauffer votre habitat même quand la température atteint -15 °C.

**6.8**  
SEER **A++**

Des performances  
optimales en mode froid

En mode froid, votre monosplit Essentiel délivre un excellent indice SEER jusqu'à 6,8 soit 1 kW consommé = 6,8 kW de froid produit. Il a le label A++ gage de hautes performances énergétiques.

**4.1**  
SCOP **A+**

Un chauffage 4 fois plus efficace  
qu'un radiateur électrique classique

En mode chauffage, votre monosplit Essentiel délivre un excellent indice SCOP de 4,1 en zone tempérée (average) - soit 1 kW consommé = 4,1 kW de chaud produit. Son label A+ est gage de substantielles économies d'énergie.

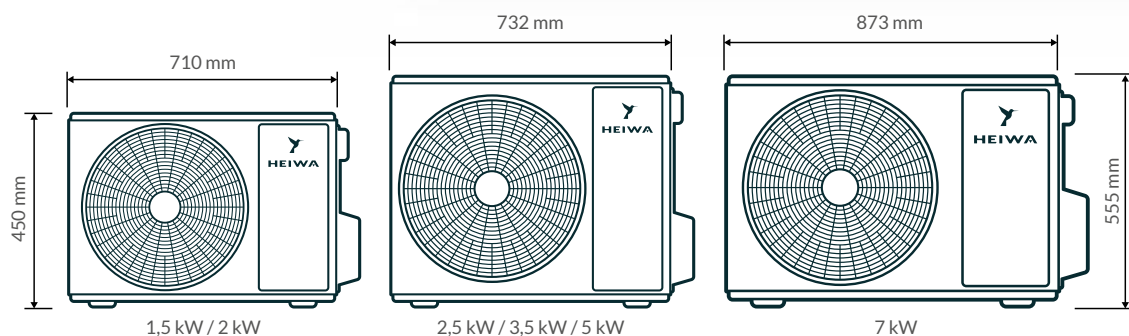

# Mural Zen 3 & Zen+

## Des murs silencieux et compacts qui s'adaptent à votre intérieur



Les murs Zen 3 et Zen+ s'adapteront parfaitement à votre intérieur grâce à leur taille compacte (à partir de 696 mm de large). Ils sauront également se faire oublier grâce à leur niveau sonore à partir de 16 dB.



### Faible niveau de pression acoustique

Un niveau sonore de 25 dB est habituellement assimilé à un chuchotement et à un environnement calme.

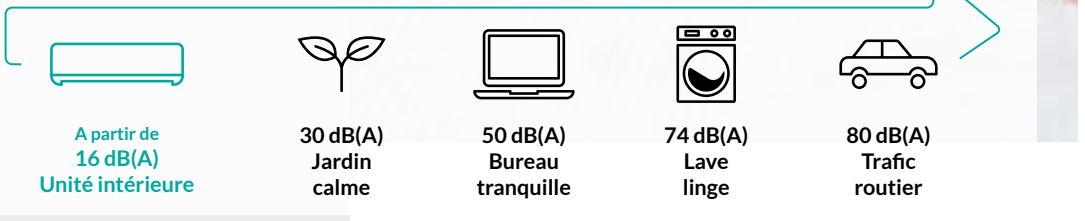

### Silencieux et discret

Les unités intérieures murales Heiwa Essentiel Zen+ sauront se faire oublier dans votre intérieur autant par leur faible niveau sonore à partir de 16 dB que par leur esthétique épurée.



### Fonction Auto Clean

Juste après chaque utilisation la ventilation de votre unité intérieure s'active automatiquement afin d'éliminer les condensats résiduels et éviter ainsi tout développement de moisissures.



### Pilotage du flux d'air

Gagnez en bien être en choisissant l'orientation verticale et la puissance de votre flux d'air : 7 vitesses, 5 positions de volets, fonction balayage vertical automatique.



### Redémarrage automatique

En cas de coupure de courant, cette fonctionnalité rallume automatiquement votre climatiseur réversible à la remise sous tension de votre logement, en conservant la configuration programmée.



### Technologie IFEEL

Avec la technologie IFEEL, votre télécommande devient le capteur de température. Ainsi, vous pourrez avoir la température souhaitée à l'endroit précis où vous déposez votre télécommande.

FAÇADE MATE

## Spécificités Zen+

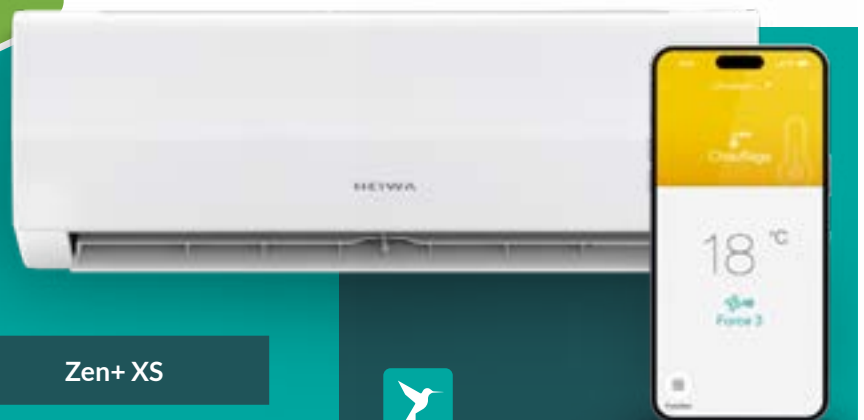

	Zen+	Zen+ XS
Taille	2 kW à 7 kW	1,5 kW
Coloris	Façade Mate	Façade Brillante
Wi-Fi	✓	✓
Cold Plasma	✓	



### Application Heiwa Clim'

Contrôlez et programmez votre climatisation



# MONOSPLIT

## Console Hyōkō

**7.8**  
SEER **A++**

Des performances énergétiques optimales en mode froid

En mode froid, elle délivre un excellent indice SEER jusqu'à 7,8 (soit 1 kW consommé = 7,8 kW de froid produit) grâce à l'association de la technologie Inverter et du fluide écologique R32.

**4.2**  
SCOP **A+**

La solution idéale pour remplacer vos radiateurs électriques

En mode chauffage, votre console Hyōkō délivre un excellent indice SCOP de 4,2 en zone Average - soit 1 kW consommé = 4,2 kW de chaud produit.

Chauffage  
jusqu'à  
-22°C

Un système fait pour résister aux très basses températures !

La console Heiwa Hyōkō peut chauffer votre habitat même quand la température extérieure atteint -22 °C, grâce aux performances exceptionnelles du compresseur et de l'évaporateur, du dégivrage automatique intégré, mais aussi grâce à l'astucieuse intégration d'une résistance chauffante dans le bac du groupe extérieur. Aucun risque de prise en glace même par très grand froid !

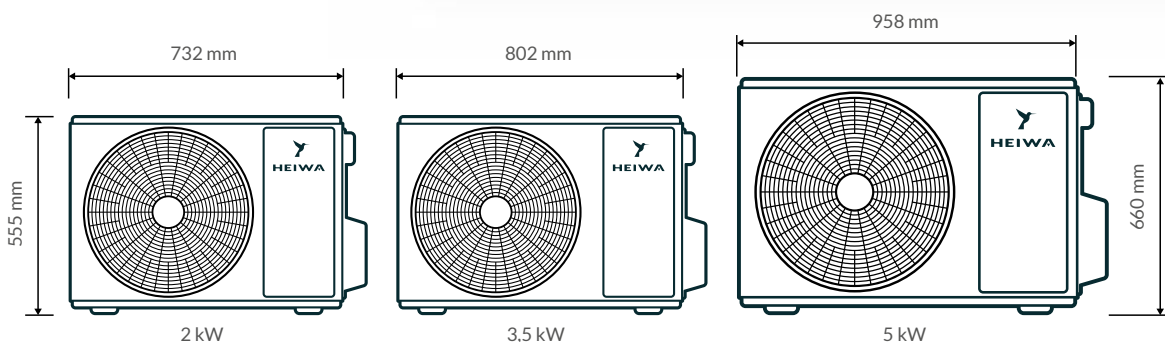



# Console Hyōkō

## La solution idéale pour remplacer vos radiateurs électriques

### UN FLUX D'AIR OPTIMISÉ POUR LE REFROIDISSEMENT ET LE CHAUFFAGE

Avec 3 modèles de 2,5 kW à 5 kW, les consoles Heiwa Hyōkō peuvent rafraîchir et chauffer une petite chambre ou un grand salon.



#### Une installation très flexible

La console Heiwa peut être installée au dessus d'une plinthe ou sous une fenêtre. Elle peut être semi ou intégralement encastrée dans le mur pour offrir plus de discrétion.



#### Une température homogène grâce au double flux

Idéal pour le chauffage, l'air chaud passe à la fois par la sortie supérieure de votre console et la sortie inférieure pour une parfaite homogénéité de chaleur assurant un confort optimal.

### PILOTEZ, CONTRÔLEZ ET MAÎTRISEZ VOTRE CONSOMMATION ÉNERGÉTIQUE



**App Heiwa Clim' :**  
pilotez votre console Heiwa où que vous soyez

L'application Heiwa Clim' dédiée est compatible avec les appareils Android/iOS et fonctionne en Wi-Fi ou en 4G/5G. Facile d'installation, elle peut être utilisée sur smartphone, tablette ou ordinateur.



#### Purificateur d'air Cold Plasma

Plus qu'un filtre, le Cold Plasma offre un véritable système de purification de l'air. Il est conçu pour dégrader les particules dans l'air tels que les pollens, micro-organismes (bactéries, acariens, moisissures), la fumée et les odeurs.

A l'aide d'un procédé physique naturel le Cold Plasma produit des ions négatifs qui transforment le flux d'air chargé en air purifié. L'air de votre pièce est ainsi renouvelé et plus sain.

Les ions négatifs existent naturellement dans notre environnement. Ils sont notamment très présents dans les forêts et près des rivières.

La technologie Cold Plasma est aujourd'hui reconnue comme l'une des méthodes de traitement de l'air les plus efficaces.



#### Fonction déshumidification

Idéale pour abaisser le taux d'humidité de l'air ambiant et le maintenir à des taux confortables, entre 40 % et 60 %.



#### Passez des nuits agréables avec le mode confort nocturne

10 scénarios de programmation sont possibles pour une bonne nuit de sommeil, reposante et relaxante.

**Confort optimal garanti !**

# MONOSPLIT 10C%ULTRA MURAL YETI

Juillet 2026

REVÊTEMENT  
MAT



A+++

A+++

GARANTIE  
**5 ANS**\*  
TOUTES PIÈCES



JUSQU'À  
-35°C

Chauffage  
jusqu'à -35 °C



100% DE PUISSANCE  
EN CHAUD  
JUSQU'À  
-20°C

Maintien de puissance en chaud  
jusqu'à -20 °C

**5.1**  
SCOP

SCOP  
jusqu'à 5,1



JUSQU'À  
+52°C

Climatisation  
jusqu'à +52 °C



100% DE PUISSANCE  
EN FROID  
JUSQU'À  
+50°C

Maintien de puissance en froid  
jusqu'à +50 °C

**8.6**  
SEER

SEER  
jusqu'à 8,6

## CONFORT

- Silencieux : à partir de 13 dB
- 8 vitesses de ventilation
- Balayage horizontal et vertical
- Fonction IFEEL
- Cold Plasma
- Ailettes profilées : effet COANDA

## ESTHÉTIQUE

- Disponible en 1 coloris : blanc entièrement mat
- Eclairage LED auto-adaptatif

## DE SÉRIE



### Télécommande infrarouge

- Modes
- Température
- Vitesse / Orientation de la ventilation
- Retardateur



+ Support mural



INCLUS  
Wifi



Application Heiwa Clim'  
Contrôlez et programmez votre  
climatisation



## EN OPTION



Cache-clim Heiwa

○ Blanc ● Gris anthracite

\*Voir conditions de garantie page 17.

Monosplit 10C% <sup>ULTRA</sup> Mural YETI		Mural YETI		
		Taille 25	Taille 35	
Mode Chaud	Puissance nominale restituée à +7°C extérieur (Mini / Maxi)	kW	3,5 (0,9 / 6,5)	4,2 (0,9 / 7,2)
	Puissance nominale absorbée à +7°C extérieur (Maxi)	kW	0,74 (2,4)	0,91 (2,7)
	COP à +7°C extérieur		5,1	4,6
	Coefficient saisonnier de performance SCOP (A/W/C)*		4,7 / 6 / 3,6	5,1 / 5,9 / 4
	Classe énergétique saisonnière (A/W/C)*		A+++ / A+++ / A+	A+++ / A+++ / A+
	Puissance nominale restituée à -7°C extérieur (Maxi)	kW	3,5 (5,2)	4,2 (5,5)
	Puissance nominale restituée à -20°C extérieur (Maxi)	kW	3,5 (4,1)	4,2 (4,3)
	Températures limites de consigne (Mini / Maxi)	°C	+16 à +30	+16 à +30
Mode Froid	Températures extérieures limites de fonctionnement (Mini / Maxi)	°C	-35 à +30	-35 à +30
	Puissance nominale (Mini / Maxi)	kW	2,7 (0,60 / 5,3)	3,5 (0,85 / 5,4)
	Puissance nominale absorbée (Maxi)	kW	0,55 (1,6)	0,78 (1,7)
	EER à +35°C extérieur		4,9	4,5
	Puissance nominale restituée à +50°C extérieur (Maxi)	kW	2,7 (3,4)	3,5 (3,6)
	Coefficient saisonnier de performance SEER		8,6	8,5
	Classe énergétique saisonnière		A+++	A+++
	Températures de consigne (Mini / Maxi)	°C	+16 à +30	+16 à +30
Températures extérieures limites de fonctionnement	°C	-18 à +52	-18 à +52	
<b>Unités intérieures</b>		<b>HMIU-25-V1</b>	<b>HMIU-35-V1</b>	
Débits d'air - Silence -> Grande vitesse	m3/h	180/250/400/600/800	--/250/400/600/830	
Pression acoustique à 2m - Silence -> Grande vitesse en mode froid	dB(A)	13/17/23/30/36	14/17/23/30/36	
Puissance acoustique - Silence -> Grande vitesse en mode froid	dB(A)	34/38/44/51/58	35/38/44/51/58	
Dimensions nettes - Largeur x Profondeur x Hauteur	mm	770x290x230	770x290x230	
Poids nets	kg	11	11	
<b>Unités extérieures</b>		<b>HMEU-25-V1</b>	<b>HMEU-35-V1</b>	
Débits d'air	m3/h	3600	3600	
Pression acoustique à 5m/3m/1m en mode froid	dB(A)	42/46/56	43/47/57	
Puissance acoustique en mode froid	dB(A)	61	61	
Dimensions nettes - Largeur x Profondeur x Hauteur	mm	958x660x402	958x660x402	
Poids nets	kg	43,5	44	
<b>Fluide et raccordement frigorifique</b>				
Fluide "écologique"		R32		
PRG		675		
Quantité de fluide contenue dans le groupe	kg	0,7	0,7	
Diamètres des liaisons liquide-gaz	Pouce	1/4 - 3/8	1/4 - 3/8	
Longueur de liaison mini/maxi	m	3/15	3 / 20	
Différence de niveau maxi entre UI et UE*	m	10		
Préchargé pour une liaison de	m	7		
Appoint de charge au delà de 7m	g/m	16	16	
<b>Raccordement électrique</b>				
Tension / Phase / fréquence		~220-240V / 1 Phase / 50 Hz		
Tolérance de tension	V	~198-264V		
Section de câble pour l'alimentation sur l'unité extérieure	mm <sup>2</sup>	3G2,5	3G2,5	
Protection électrique	A	16	16	
Câble d'interconnexion UI et UE	mm <sup>2</sup>	4G1,5	4G1,5	
Les câbles et raccordements électriques doivent respecter la norme NF C 15-100				
<b>Tarif général € HT + éco contribution</b>		<b>HMIU-25-V1</b>	<b>HMIU-35-V1</b>	
Unité intérieure		<b>665€ +1,46€</b>	<b>775€ +1,46€</b>	
<b>Tarif général € HT + éco contribution</b>		<b>HMEU-25-V1</b>	<b>HMEU-35-V1</b>	
Unité extérieure		<b>1 109€ +7,67€</b>	<b>1 220€ +7,67€</b>	

\*(A / W / C) : zones climatiques définies par la norme EN14511. A="Average" / W="Warmer" / C="Colder"

# MONOSPLIT 100%

## MURAL Hyökō 3



A+++  
A++

**GARANTIE**  
**5 ANS\***  
TOUTES PIÈCES



JUSQU'À  
-30°C

Chauffage  
jusqu'à -30 °C



100% DE PUISSANCE  
EN CHAUD  
JUSQU'À  
-12°C

Maintien de puissance en chaud  
jusqu'à -12 °C

**4.7**  
**SCOP**

SCOP  
jusqu'à 4,7



JUSQU'À  
+50°C

Climatisation  
jusqu'à +50 °C



100% DE PUISSANCE  
EN FROID  
JUSQU'À  
+43°C

Maintien de puissance en froid  
jusqu'à +43 °C

**9.2**  
**SEER**

SEER  
jusqu'à 9,2

### CONFORT

- Silencieux : à partir de 12 dB
- 8 vitesses de ventilation
- Fonction Silence+ : diminue le niveau sonore de l'UE de 10 dB
- Balayage horizontal et vertical
- Fonction IFEEL
- Fonction HYGRO+
- Cold Plasma + UV-C
- IA intégrée : jusqu'à 10% d'économie d'énergie par an

### ESTHÉTIQUE

- Disponible en 3 coloris :  
○ Blanc mat ● Noir mat ○ Blanc strié
- Eclairage LED auto-adaptatif

### DE SÉRIE



#### Télécommande infrarouge

- Modes
- Température
- Vitesse / Orientation de la ventilation
- Retardateur



+ Support mural



INCLUS  
Wifi



Application Heiwa Clim'  
Contrôlez et programmez votre climatisation



### EN OPTION



Télécommande filaire  
HOFA-V2



Cache-clim Heiwa  
○ Blanc ● Gris anthracite



Commande centralisée  
HPOTAB-V1



Module Contact de feuillure  
HODS-V2

\*Voir conditions de garantie page 17.

Monosplit 10C% Mural Hyōkō 3		Mural HYŌKŌ 3				
		Taille 25	Taille 35	Taille 50	Taille 70	
○ Références Blanc Mat		HMIH-25W-V1	HMIH-35W-V1	HMIH-50W-V1	HMIH-70W-V1	
● Références Noir Mat		HMIH-25C1-V1	HMIH-35C1-V1	HMIH-50C1-V1	×	
○ Références Blanc Strié		HMIH-25C2-V1	HMIH-35C2-V1	HMIH-50C2-V1	×	
Mode Chaud	Puissance nominale restituée à +7°C extérieur (Mini / Maxi)	kW	3 (0,9 / 4,6)	3,8 (0,9 / 5,3)	5,6 (1,2/7,5)	7,0 (1,5 / 9)
	Puissance nominale absorbée à +7°C extérieur (Maxi)	kW	0,68 (1,4)	0,95 (1,7)	1,41 (2,8)	1,7 (2,8)
	COP à +7°C extérieur		4,4	4,0	4,0	3,5
	Coefficient saisonnier de performance SCOP (A/W/C)*		4,7 / 6 / 3,6	4,7 / 5,7 / 3,7	4,6 / 5,8 / 3,6	4,4 / 6 / 3,5
	Classe énergétique saisonnière (A/W/C)*		A++ / A+++ / A	A++ / A+++ / A	A++ / A+++ / A	A+ / A+++ / A
	Puissance nominale restituée à -7°C extérieur (Maxi)	kW	3 (3,8)	3,8 (4,3)	5,6 (5,8)	7,0 (7,3)
	Puissance nominale restituée à -12°C extérieur (Maxi)	kW	3 (3,3)	3,8 (3,8)	5,6 (5,6)	7,0 (7,0)
	Températures limites de consigne (Mini / Maxi)	°C	+16 à +30	+16 à +30	+16 à +30	+16 à +30
	Températures extérieures limites de fonctionnement (Mini / Maxi)	°C	-30 à +30	-30 à +30	-30 à +30	-25 à +30
	Mode Froid	Puissance nominale (Mini / Maxi)	kW	2,7 (0,67/3,7)	3,5 (0,8/4,5)	5,3 (1,1/6,6)
Puissance nominale absorbée (Maxi)		kW	0,58 (1,3)	0,87 (1,45)	1,35 (2,45)	1,98 (4)
EER à +35°C extérieur			4,6	4,0	3,9	3,8
Puissance nominale restituée à +43°C extérieur (Maxi)		kW	2,7 (2,8)	3,5 (3,7)	5,3 (5,8)	6,5 (6,5)
Coefficient saisonnier de performance SEER			9,2	8,5	8,7	8,5
Classe énergétique saisonnière			A+++	A+++	A+++	A+++
Températures de consigne (Mini / Maxi)		°C	+16 à +30	+16 à +30	+16 à +30	+16 à +30
Températures extérieures limites de fonctionnement		°C	-15 à +50	-15 à +50	-15 à +50	-15 à +50

Unités intérieures					
Débits d'air - Silence -> Grande vitesse	m3/h	180/390/420/560/700	320/430/500/570/720	450/550/620/760/1000	450/550/620/760/1000
Pression acoustique à 2m - Silence -> Grande vitesse en mode froid	dB(A)	12/16/19/30/36	13/18/26/31/38	17/20/28/34/39	17/23/27/35/42
Puissance acoustique - Silence -> Grande vitesse en mode froid	dB(A)	32/36/39/50/59	33/40/48/51/60	38/41/45/52/60	37/43/51/55/64
Dimensions nettes - Largeur x Profondeur x Hauteur	mm	837x200x293	837x200x293	993x222x311	993x222x311
Poids nets	kg	9,5	9,5	13	13

Unités extérieures		HMEH-25-V1	HMEH-35-V1	HMEH-50-V1	HMEH-70-V1
Débits d'air	m3/h	1950	2200	3600	3600
Pression acoustique à 5m/3m/1m en mode froid	dB(A)	38/42/52	41/45/55	45/49/59	44/48/58
Puissance acoustique en mode froid	dB(A)	61	64	65	70
Dimensions nettes - Largeur x Profondeur x Hauteur	mm	732x330x555	802x350x555	958x402x660	958x402x660
Poids nets	kg	27,5	30	41	42,5

Fluide et raccordement frigorifique					
Fluide "écologique"				R32	
PRG				675	
Quantité de fluide contenue dans le groupe	kg	0,72	0,7	0,97	1,3
Diamètres des liaisons liquide-gaz	Pouce	1/4 - 3/8	1/4 - 3/8	1/4 - 1/2	1/4 - 5/8
Longueur de liaison mini/maxi	m	3/15	3 / 20	3 / 25	3 / 25
Différence de niveau maxi entre UI et UE*	m			10	
Préchargé pour une liaison de	m			7	
Appoint de charge au delà de 7m	g/m	16	16	16	40

Raccordement électrique					
Tension / Phase / fréquence				~220-240V / 1 Phase / 50 Hz	
Tolérance de tension	V			~198-264V	
Section de câble pour l'alimentation sur l'unité extérieure	mm²	3G2,5	3G2,5	3G2,5	3G2,5
Protection électrique	A	16	16	16	16
Câble d'interconnexion UI et UE	mm²	4G1,5	4G1,5	4G1,5	4G1,5

Les câbles et raccordements électriques doivent respecter la norme NF C 15-100

Tarif général € HT + éco contribution					
Unité intérieure blanc mat		472€ +1,46€	563€ +1,46€	675€ +2,23€	720€ +2,23€
Unité intérieure noir mat		472€ +1,46€	563€ +1,46€	675€ +2,23€	
Unité intérieure blanc strié		426€ +1,46€	514€ +1,46€	629€ +2,23€	
Tarif général € HT + éco contribution		HMEH-25-V1	HMEH-35-V1	HMEH-50-V1	HMEH-70-V1
Unité extérieure		790€ +7,67€	836€ +7,67€	1 241€ +7,67€	1 624€ +7,67€

\*(A / W / C) : zones climatiques définies par la norme EN14511. A="Average" / W="Warmer" / C="Colder"

# MONOSPLIT ESSENTIEL

## MURAL Zen+

FAÇADE  
MATE



GARANTIE  
**5 ANS**\*  
TOUTES PIÈCES

A++

A+



JUSQU'À  
-15°C

Chauffage  
jusqu'à -15 °C

**4.1**  
SCOP

SCOP  
jusqu'à 4,1



JUSQU'À  
+43°C

Climatisation  
jusqu'à +43 °C

**6.8**  
SEER

SEER  
jusqu'à 6,8

### CONFORT

- Silencieux : à partir de 16 dB
- 7 vitesses de ventilation
- Balayage vertical
- Fonction IFEEL
- Cold Plasma\*  
\*sauf ZEN+ XS

### ESTHÉTIQUE

- Disponible en 2 coloris :  
Façade blanc mat : De 2 kW à 7 kW  
Façade blanc brillant : 1,5 kW
- Compact : à partir de 69 cm

### DE SÉRIE



#### Télécommande infrarouge

- Modes
- Température
- Vitesse / Orientation de la ventilation
- Retardateur



+ Support mural



INCLUS  
Wifi



**Application Heiwa Clim'**  
Contrôlez et programmez votre climatisation



### EN OPTION



Cache-clim Heiwa



Blanc



Gris anthracite

\*Voir conditions de garantie page 17.

Monosplit Essentiel Mural Zen+		NOUVEAU						
		Mural ZEN+ XS	Mural ZEN+					
		Taille 15	Taille 20	Taille 25	Taille 35	Taille 50	Taille 70	
Mode Chaud	Puissance nominale restituée à +7 °C extérieur (Mini / Maxi)	kW	2,1 (0,45 / 3,2)	2,4 (0,6 / 2,9)	2,8 (0,5 / 3,7)	3,4 (0,9 / 4)	5,2 (1 / 5,65)	6,5 (1,3 / 7)
	Puissance nominale absorbée à +7 °C extérieur (Maxi)	kW	0,51 (1,1)	0,59 (1,3)	0,73 (1,5)	0,92 (1,5)	1,34 (1,9)	1,91 (2,3)
	COP à +7 °C extérieur		4,1	4,1	3,8	3,7	3,9	3,4
	Coefficient saisonnier de performance SCOP (A/W/C)*		4/4,6/-	4/4,8/-	4,1/5,1/-	4,0/5,1/-	4,0/5,1/-	4/5,1/-
	Classe énergétique saisonnière (A/W/C)*		A+/A++/-	A+/A++/-	A+/A+++/-	A+/A+++/-	A+/A+++/-	A+/A+++/-
	Puissance nominale restituée à -7 °C extérieur (Maxi)	kW	2,1 (2,4)	1,8 (2,3)	2,1 (2,8)	2,4 (3,1)	3,7 (3,9)	4,8 (4,8)
	Températures limites de consigne (Mini / Maxi)	°C	+16/+30	+16/+30	+16/+30	+16/+30	+16/+30	+16/+30
	Températures extérieures limites de fonctionnement (Mini / Maxi)	°C	-15/+24	-15/+24	-15/+24	-15/+24	-15/+24	-15/+24
Mode Froid	Puissance nominale (Mini / Maxi)	kW	1,5 (0,3 / 2,4)	2,2 (0,3 / 2,85)	2,5 (0,5 / 3,25)	3,2 (0,9 / 3,6)	4,6 (1 / 5,3)	6,2 (1,8 / 6,9)
	Puissance nominale absorbée (Maxi)	kW	0,38 (0,7)	0,59 (1,1)	0,68 (1,3)	0,99 (1,3)	1,36 (1,8)	1,83 (2,2)
	EER à +35 °C extérieur		4	3,7	3,7	3,2	3,4	3,4
	Coefficient saisonnier de performance SEER		6,6	6,6	6,6	6,1	6,4	6,8
	Classe énergétique saisonnière		A++	A++	A++	A++	A++	A++
	Températures de consigne (Mini / Maxi)	°C	+16/+30	+16/+30	+16/+30	+16/+30	+16/+30	+16/+30
	Températures extérieures limites de fonctionnement	°C	-15/+43	-15/+43	-15/+43	-15/+43	-15/+43	-15/+43

Unités intérieures		HMIS2-15P-V1	HMIS2-20P-V2	HMIS2-25P-V2	HMIS2-35P-V2	HMIS2-50P-V2	HMIS2-70P-V2
Débits d'air - Petite vitesse -> Grande vitesse	m3/h	250/390/430/520	250/420/470/500	250/320/430/500	280/350/480/590	600/700/800/850	350/500/700/900
Pression acoustique à 2m - Petite vitesse -> Grande vitesse en mode froid	dB(A)	16/27/31/33	16/27/30/33	16/22/28/32	18/24/29/35	28/32/36/38	20/26/36/42
Puissance acoustique - Petite vitesse -> Grande vitesse en mode froid	dB(A)	35/42/47/55	37/45/49/55	34/40/46/55	36/42/47/56	48/54/58/60	38/44/54/60
Dimensions nettes - Largeur x Profondeur x Hauteur	mm	735 x 190 x 260	696 x 190 x 251	696 x 190 x 251	770 x 190 x 251	972 x 225 x 300	972 x 225 x 300
Poids nets	kg	7,5	7,5	7,5	8,5	13,5	13

Unités extérieures		HMES2-15P-V1	HMES2-20P-V1	HMES2-25P-V2	HMES2-35P-V2	HMES2-50P-V1	HMES2-70P-V1
Débits d'air	m3/h	1400	1400	1950	1950	1950	2800
Pression acoustique à 5m/3m/1m en mode froid	dB(A)	35/39/49	36/40/50	36/40/50	38/42/52	41/45/55	43/47/57
Puissance acoustique en mode froid	dB(A)	59	60	60	63	65	65
Dimensions nettes, Largeur x Profondeur x Hauteur	mm	710 x 293 x 450	710 x 293 x 450	732 x 330 x 555	732 x 330 x 555	732 x 330 x 555	873 x 376 x 555
Poids nets	kg	19,5	21	24,5	25	26,5	36,5

Fluide et raccordement frigorifique							
Fluide "écologique"		R32					
PRG		675					
Quantité de fluide contenue dans le groupe	kg	0,42	0,45	0,48	0,55	0,75	1,23
Diamètres des liaisons liquide-gaz	Pouce	1/4 - 3/8	1/4 - 3/8	1/4 - 3/8	1/4 - 3/8	1/4 - 3/8	1/4 - 1/2
Longueur de liaison mini/maxi	m	3 / 15	3 / 15	3 / 15	3 / 20	3 / 25	3 / 25
Différence de niveau maxi entre UI et UE*	m	10					
Préchargé pour une liaison de	m	7					
Appoint de charge au delà de 7m	g/m	16					

Raccordement électrique							
Tension / Phase / Fréquence		~220-240 V / 1 Phase / 50 Hz					
Tolérance de tension	V	~198-264 V					
Section de câble pour l'alimentation sur l'unité extérieure	mm²	3G2,5	3G2,5	3G2,5	3G2,5	3G2,5	3G2,5
Protection électrique	A	16	16	16	16	16	16
Câble d'interconnexion UI et UE	mm²	4G1,5	4G1,5	4G1,5	4G1,5	4G1,5	4G1,5

Les câbles et raccordements électriques doivent respecter la norme NF C 15-100

Tarif général € HT + éco contribution		HMIS2-15P-V1	HMIS2-20P-V2	HMIS2-25P-V2	HMIS2-35P-V2	HMIS2-50P-V2	HMIS2-70P-V2
Unité intérieure		<b>309€</b> +1,10€	<b>325€</b> +1,10€	<b>347€</b> +1,10€	<b>381€</b> +1,46€	<b>495€</b> +2,23€	<b>607€</b> +2,23€
Unité extérieure		<b>513€</b> +7,67€	<b>521€</b> +7,67€	<b>532€</b> +7,67€	<b>620€</b> +7,67€	<b>1 084€</b> +7,67€	<b>1 421€</b> +7,67€

\* (A / W / C) : zones climatiques définies par la norme EN14511. A="Average" / W="Warmer" / C="Colder"

# MONOSPLIT ESSENTIEL

MURAL Zen 3



**GARANTIE**  
**5 ANS\***  
TOUTES PIÈCES

A++

A+



JUSQU'À  
-15°C

Chauffage  
jusqu'à -15 °C

**4.1**  
SCOP

SCOP  
jusqu'à 4,1



JUSQU'À  
+43°C

Climatisation  
jusqu'à +43 °C

**6.8**  
SEER

SEER  
jusqu'à 6,8

## CONFORT

- Silencieux : à partir de 16 dB
- Balayage vertical
- 7 vitesses de ventilation
- Fonction IFEEL

## ESTHÉTIQUE

- Disponible en 1 coloris : Blanc brillant
- Compact : à partir de 69 cm

## DE SÉRIE



### Télécommande infrarouge

- Modes
- Température
- Vitesse / Orientation de la ventilation
- Retardateur



+ Support mural

## EN OPTION

### Cache-clim Heiwa

- Blanc
- Gris anthracite



Wi-Fi



**Application Heiwa Clim'**  
Contrôlez et programmez votre climatisation



\*Voir conditions de garantie page 17.

Monosplit Essentiel Mural Zen 3		Mural ZEN 3					
		Taille 20	Taille 25	Taille 35	Taille 50	Taille 70	
Mode Chaud	Puissance nominale restituée à +7 °C extérieur (Mini / Maxi)	kW	2,4 (0,6 / 2,9)	2,8 (0,5 / 3,7)	3,4 (0,9 / 4)	5,2 (1 / 5,65)	6,5 (1,3 / 7)
	Puissance nominale absorbée à +7 °C extérieur (Maxi)	kW	0,59 (1,3)	0,73 (1,5)	0,92 (1,5)	1,34 (1,9)	1,91 (2,3)
	COP à +7 °C extérieur		4,1	3,8	3,7	3,9	3,4
	Coefficient saisonnier de performance SCOP (A/W/C)*		4/4,8/-	4,1/5,1/-	4/5,1/-	4/5,1/-	4/5,1/-
	Classe énergétique saisonnière (A/W/C)*		A+/A++/-	A+/A+++/-	A+/A+++/-	A+/A+++/-	A+/A+++/-
	Puissance nominale restituée à -7 °C extérieur (Maxi)	kW	1,8 (2,3)	2,1 (2,8)	2,4 (3,1)	3,7 (3,9)	4,8 (4,8)
	Températures limites de consigne (Mini / Maxi)	°C	+16/+30	+16/+30	+16/+30	+16/+30	+16/+30
Mode Froid	Températures extérieures limites de fonctionnement (Mini / Maxi)	°C	-15/+24	-15/+24	-15/+24	-15/+24	-15/+24
	Puissance nominale (Mini / Maxi)	kW	2,2 (0,3 / 2,85)	2,5 (0,5 / 3,25)	3,2 (0,9 / 3,6)	4,6 (1 / 5,3)	6,2 (1,8 / 6,9)
	Puissance nominale absorbée (Maxi)	kW	0,59 (1,1)	0,68 (1,3)	0,99 (1,3)	1,36 (1,8)	1,83 (2,2)
	EER à +35 °C extérieur		3,7	3,7	3,2	3,4	3,4
	Coefficient saisonnier de performance SEER		6,6	6,6	6,1	6,4	6,8
	Classe énergétique saisonnière		A++	A++	A++	A++	A++
	Températures de consigne (Mini / Maxi)	°C	+16/+30	+16/+30	+16/+30	+16/+30	+16/+30
Températures extérieures limites de fonctionnement	°C	-15/+43	-15/+43	-15/+43	-15/+43	-15/+43	

Unités intérieures		HMIS3-20-V1	HMIS3-25-V1	HMIS3-35-V1	HMIS3-50-V1	HMIS3-70-V1
Débits d'air - Petite vitesse -> Grande vitesse	m3/h	250/420/470/500	250/320/430/500	280/350/480/590	600/700/800/850	350/500/700/900
Pression acoustique à 2m - Petite vitesse -> Grande vitesse en mode froid	dB(A)	16/27/30/33	16/22/28/32	18/24/29/35	28/32/36/38	20/26/36/42
Puissance acoustique - Petite vitesse -> Grande vitesse en mode froid	dB(A)	37/45/49/55	34/40/46/55	36/42/47/56	48/54/58/60	38/44/54/60
Dimensions nettes - Largeur x Profondeur x Hauteur	mm	696 x 190 x 251	696 x 190 x 251	770 x 190 x 251	972 x 225 x 300	972 x 225 x 300
Poids nets	kg	7,5	7,5	8,5	13,5	13

Unités extérieures		HMES2-20P-V1	HMES2-25P-V2	HMES2-35P-V2	HMES2-50P-V1	HMES2-70P-V1
Débits d'air	m3/h	1400	1950	1950	1950	2800
Pression acoustique à 5m/3m/1m en mode froid	dB(A)	36/40/50	36/40/50	38/42/52	41/45/55	43/47/57
Puissance acoustique en mode froid	dB(A)	60	60	63	65	65
Dimensions nettes - Largeur x Profondeur x Hauteur	mm	710 x 293 x 450	732 x 330 x 555	732 x 330 x 555	732 x 330 x 555	873 x 376 x 555
Poids nets	kg	21	24,5	25	26,5	36,5

Fluide et raccordement frigorifique						
Fluide "écologique"		R32				
PRG		675				
Quantité de fluide contenue dans le groupe	kg	0,45	0,48	0,55	0,75	1,23
Diamètres des liaisons liquide-gaz	Pouce	1/4 - 3/8	1/4 - 3/8	1/4 - 3/8	1/4 - 3/8	1/4 - 1/2
Longueur de liaison mini/maxi	m	3 / 15	3 / 15	3 / 20	3 / 25	3 / 25
Différence de niveau maxi entre UI et UE*	m	10				
Préchargé pour une liaison de	m	7				
Appoint de charge au delà de 7m	g/m	16				

Raccordement électrique						
Tension / Phase / Fréquence		~220-240 V / 1 Phase / 50 Hz				
Tolérance de tension	V	~198-264 V				
Section de câble pour l'alimentation sur l'unité extérieure	mm²	3G2,5	3G2,5	3G2,5	3G2,5	3G2,5
Protection électrique	A	16	16	16	16	16
Câble d'interconnexion UI et UE	mm²	4G1,5	4G1,5	4G1,5	4G1,5	4G1,5

Les câbles et raccordements électriques doivent respecter la norme NF C 15-100

Tarif général € HT + éco contribution		HMIS3-20-V1	HMIS3-25-V1	HMIS3-35-V1	HMIS3-50-V1	HMIS3-70-V1
Unité intérieure		246€ +1,10€	257€ +1,10€	280€ +1,46€	404€ +2,23€	495€ +2,23€
Unité extérieure		521€ +7,67€	532€ +7,67€	620€ +7,67€	1 084€ +7,67€	1 421€ +7,67€

# MONOSPLIT CONSOLE Hyökō



**GARANTIE**  
**5 ANS\***  
TOUTES PIÈCES

**A++**

**A+**



JUSQU'À  
**-22°C**

Chauffage  
jusqu'à -22 °C

**4.1**  
**SCOP**

SCOP  
jusqu'à 4,1



JUSQU'À  
**+43°C**

Climatisation  
jusqu'à +43 °C

**7.8**  
**SEER**

SEER  
jusqu'à 7,8

## CONFORT

- Silencieux : à partir de 17dB
- 8 vitesses de ventilation
- Soufflage double flux
- Fonction IFEEL
- Mode déshumidification
- Cold Plasma

## ESTHÉTIQUE

- Installation flexible :
  - En saillie
  - Semi encastrée
  - Encastrée

## DE SÉRIE



### Télécommande infrarouge

- Modes
- Température
- Vitesse / Orientation de la ventilation
- Retardateur



+ Support mural



**INCLUS**  
Wi-Fi



**Application Heiwa Clim'**  
Contrôlez et programmez votre climatisation



## EN OPTION



Télécommande filaire  
HOFA-V2



Cache-clim Heiwa  
 Blanc  Gris anthracite



Commande centralisée  
HPOTAB-V1



Module Contact de feuillure  
HODS-V2

\*Voir conditions de garantie page 17.

Monosplit Console Hyōkō		Console HYŌKŌ			
		Taille 25	Taille 35	Taille 50	
Mode Chaud	Puissance nominale restituée à +7 °C extérieur (Mini / Maxi)	kW	2,9 (0,6 / 3,6)	3,8 (1,1 / 4,4)	5,33 (1,1 / 6,2)
	Puissance nominale absorbée à +7 °C extérieur (Maxi)	kW	0,73 (1,35)	0,96 (1,5)	1,5 (2,5)
	COP à +7 °C extérieur		4,2	4,1	4,0
	Coefficient saisonnier de performance SCOP (A/W/C)*		4 / 5,3 / -	4,1 / 5,3 / -	4 / 5,1 / -
	Classe énergétique saisonnière (A/W/C)*		A+ / A+++ / -	A+ / A+++ / -	A+ / A+++ / -
	Puissance nominale restituée à -7 °C extérieur (Maxi)	kW	2,2 (2,58)	2,9 (3,5)	4 (4,65)
	Températures limites de consigne (Mini / Maxi)	°C	+16 à +30	+16 à +30	+16 à +30
	Températures extérieures limites de fonctionnement (Mini / Maxi)	°C	-22 à +24	-22 à +24	-22 à +24
Mode Froid	Puissance nominale (Mini / Maxi)	kW	2,7 (0,5 / 3,4)	3,52 (0,8 / 4,4)	5,2 (1,2 / 6,2)
	Puissance nominale absorbée (Maxi)	kW	0,70 (1,1)	0,9 (1,5)	1,45 (2,25)
	EER à +35 °C extérieur		3,9	3,8	3,6
	Coefficient saisonnier de performance SEER		7,8	7,2	7,2
	Classe énergétique saisonnière		A++	A++	A++
	Températures de consigne (Mini / Maxi)	°C	+16 à +30	+16 à +30	+16 à +30
	Températures extérieures limites de fonctionnement	°C	-15 à +43	-15 à +43	-15 à +43

Unités intérieures		HCIP-25-V4	HCIP-35-V4	HCIP-50-V4
Débits d'air - Petite vitesse -> Grande vitesse	m3/h	250/330/410/500	280/400/480/600	350/470/600/750
Pression acoustique à 2m - Petite vitesse -> Grande vitesse en mode froid	dB(A)	17/23/28/33	19/27/32/38	26/34/39/43
Puissance acoustique - Petite vitesse -> Grande vitesse en mode froid	dB(A)	35/41/46/52	36/44/49/55	43/51/56/60
Dimensions nettes - Largeur x Profondeur x Hauteur	mm	700x215x600	700x215x600	700x215x600
Poids nets	kg	15,5	16	16

Unités extérieures		HCEP-25-V4	HCEP-35-V4	HCEP-50-V4
Débits d'air	m3/h	1600	2200	3200
Pression acoustique à 5m/3m/1m en mode froid	dB(A)	37/41/51	39/43/53	45/49/59
Puissance acoustique en mode froid	dB(A)	61	63	65
Dimensions nettes - Largeur x Profondeur x Hauteur	mm	732x330x555	802x350x555	958x402x660
Poids nets	kg	24	27,5	41

Fluide et raccordement frigorifique				
Fluide "écologique"			R32	
PRG			675	
Quantité de fluide contenue dans le groupe	kg	0,51	0,75	1
Diamètres des liaisons liquide-gaz	Pouce	1/4 - 3/8	1/4 - 3/8	1/4 - 1/2
Longueur de liaison mini/maxi	m	3 / 15	3 / 20	3 / 25
Différence de niveau maxi entre UI et UE*	m		10	
Préchargé pour une liaison de	m		7	
Appoint de charge au delà de 7m	g/m		16	

Raccordement électrique				
Tension / Phase / Fréquence			~220-240 V / 1 Phase / 50 Hz	
Tolérance de tension	V		~198-264 V	
Section de câble pour l'alimentation sur l'unité extérieure	mm²	3G2,5	3G2,5	3G2,5
Protection électrique	A	16	16	16
Câble d'interconnexion UI et UE	mm²	4G1,5	4G1,5	4G1,5

Les câbles et raccordements électriques doivent respecter la norme NF C 15-100

Tarif général € HT + éco contribution		HCIP-25-V4	HCIP-35-V4	HCIP-50-V4
Unité intérieure		<b>674€</b> +2,23€	<b>788€</b> +2,23€	<b>1 036€</b> +2,23€
Unité extérieure		<b>1 128€</b> +7,67€	<b>1 241€</b> +7,67€	<b>1 444€</b> +7,67€

\*(A / W / C) : zones climatiques définies par la norme EN14511. A="Average" / W="Warmer" / C="Colder"





## Le multisplit Heiwa

---

Un multisplit est une pompe à chaleur dotée d'une unité extérieure et de plusieurs unités intérieures.

On parle de bi-split lorsqu'une unité extérieure est raccordée à deux unités intérieures. Pour trois c'est un tri-split et quatre, un quadri-split.

Très pratique, esthétique et discrète une installation multisplit permet de gérer la température de chaque pièce de façon indépendante.

# Choisir la bonne climatisation n'a jamais été aussi simple !

MULTISPLIT : 2 GAMMES POUR RÉPONDRE À TOUS LES BESOINS !

## MULTISPLIT GAMME ESSENTIEL

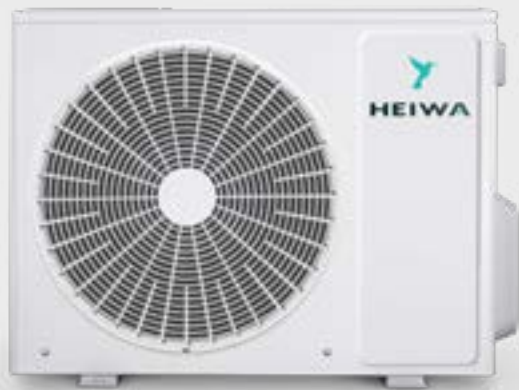

## MULTISPLIT GAMME 100%

**100%**  
MAINTIEN DE PUISSANCE  
en **CHAUD** à -12°C  
et en **FROID** à +43°C

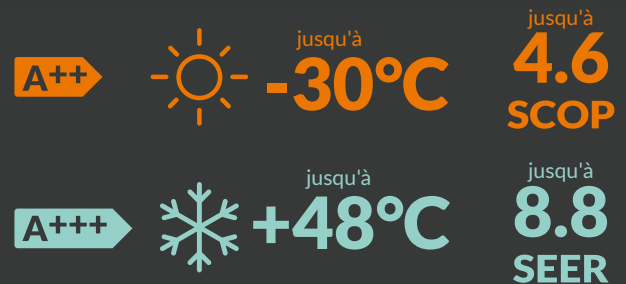
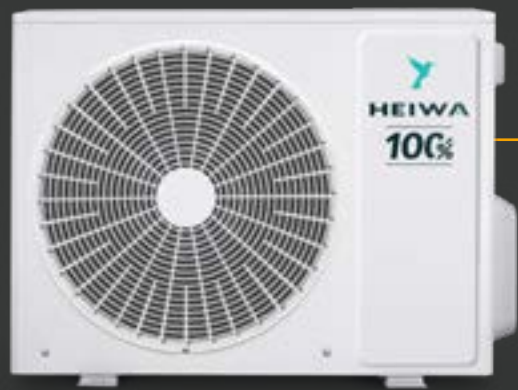

Jusqu'à 7 dB de moins que la gamme Essentiel\*

## MULTISPLIT GAMME 100%

Rappel des longueurs et distances à respecter sur une installation Multisplit HEIWA



Références	Sorties	Longueur de liaison maxi / unité	Longueur de liaison maxi totale	Dénivelé maxi entre UI et UE	Préchargé pour une liaison de	Appoint de charge au-delà de la précharge
		m	m	m	m	g/m
HXEH-2X40-V1	2	20	40	15	20	20
HXEH-3X50-V1	3	20	60	15	30	20
HXEH-3X70-V1	3	20	60	15	30	20
HXEH-4X80-V1	4	25	80	25	40	20
HXEH-4X100-V1	4	25	80	25	40	20

## MULTISPLIT GAMME ESSENTIEL



Références	Sorties	Longueur de liaison maxi / unité	Longueur de liaison maxi totale	Dénivelé maxi entre UI et UE	Préchargé pour une liaison de	Appoint de charge au-delà de la précharge
		m	m	m	m	g/m
HXES2-2X30-V1	2	20	40	15	10	20
HXES2-2X40-V1	2	20	40	15	10	20
HXES2-3X50-V1	2	20	40	15	10	20
HXES2-2X50-V1	2	20	40	15	10	20
HXES2-3X60-V1	3	20	60	15	30	20
HXES2-3X70-V1	3	20	60	15	30	20
HXES2-4X80-V1	4	20	70	15	40	20
HXES2-4X105-V1	4	25	80	25	40	20
HXES2-5X120-V1	5	25	100	25	50	20

\*Comparaison sur la taille 3x7 en puissance acoustique à 1 m.

# Elargissement de la gamme

Juillet 2026

## Multisplits Essentiel : UI 1,5 kW | UE 2x3 kW - UE 3x5 kW

### Traitez séparément les espaces nuit et le séjour pour une installation optimisée !

Les espaces nuit et jour de votre logement fonctionnent à des rythmes différents, et représentent des volumes à traiter inégaux. Cela peut déséquilibrer le fonctionnement d'une installation Multisplit.

Avec la nouvelle unité intérieure ZEN+ XS 1,5 kW, et les 2 nouvelles tailles de **MULTISPLIT ESSENTIEL**

2x3 kW et 3x5 kW spécialement conçues pour les petites pièces, vous pouvez traiter les chambres avec une installation MULTISPLIT, et le séjour avec une installation séparée.

Ainsi, vous optimisez le confort, la consommation électrique et diminuez les risques de nuisances sonores.

Séjour : monosplit  
Espaces nuits : multisplit 2 ou 3 sorties



Multisplit

### Une large gamme d'unités intérieures compatibles

Avec la gamme **MULTISPLIT ESSENTIEL**, raccordez plusieurs tailles ou types d'unités intérieures (mural, console, gainable, cassette) sur une même installation (référez-vous au tableau de compatibilité page 55).



#### Les conseils des EEH : une installation modulaire et évolutive

En choisissant la gamme multisplit, équipez votre logement à votre rythme. Par exemple, installez 2 unités intérieures la 1<sup>re</sup> année, puis 2 autres l'année suivante, en fonction de l'évolution de vos besoins, ou de votre budget.

# MULTISPLIT 100%

## La performance

en mode **CHAUD** et **FROID** pour des conditions climatiques exigeantes

Chauffage  
jusqu'à

## -30 °C

100 % de la puissance  
jusqu'à

## -12 °C

### 4.6

SCOP

A++

Climatisation  
jusqu'à

## +48 °C

100 % de la puissance  
jusqu'à

## +43 °C\*

### 8.8

SEER

A+++

\*Maintenance de puissance jusqu'à +40°C pour HXEH-3X70-V1 et HXEH-4X100-V1

## 100%

DE LA PUISSANCE NOMINALE DE -12°C À +43°C

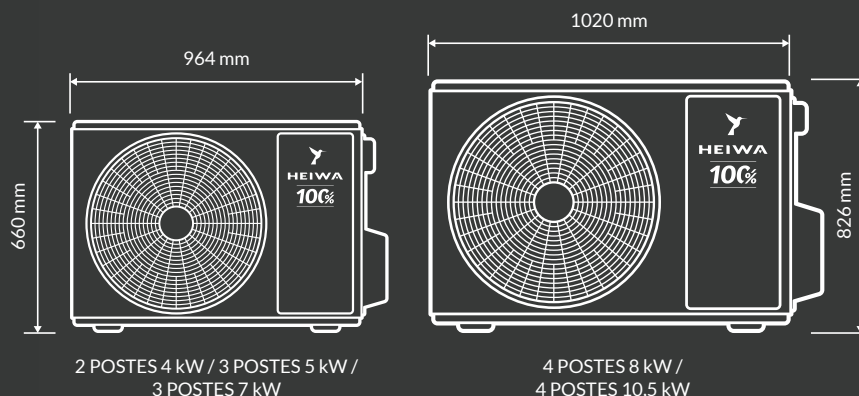
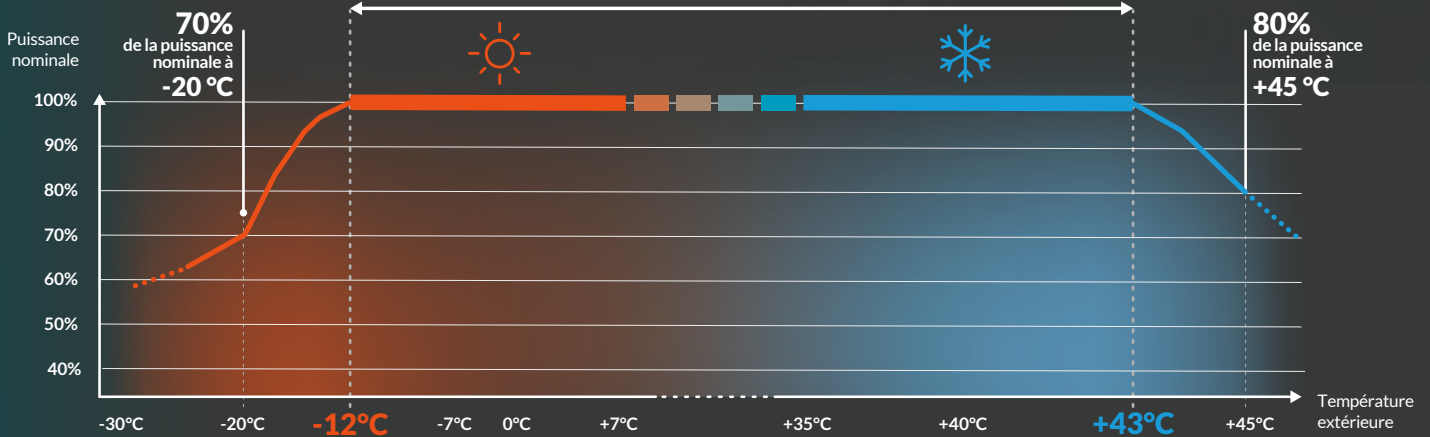

# Unités intérieures compatibles

## Multisplits **100 %**

Mural  
**Hyōkō 3**



	HMIH-20W-V1	HMIH-25W-V1	HMIH-35W-V1	HMIH-50W-V1	HMIH-70W-V1
Débits d'air - Petite vitesse -> Grande vitesse	m3/h 180/390/420/560/700	180/390/420/560/700	320/430/500/570/720	450/550/620/760/1000	450/550/620/760/1000
Pression acoustique à 2m - Silence -> Grande vitesse en mode froid	dB(A) 12/16/19/30/36	12/16/19/30/36	13/18/26/31/38	17/20/28/34/39	17/20/28/34/39
Puissance acoustique - Silence -> Grande vitesse en mode froid	dB(A) 32/36/39/50/59	32/36/39/50/59	33/40/48/51/60	38/41/45/52/60	37/43/51/55/64
Dimensions nettes, L x P x H	mm 837 x 200 x 293	837 x 200 x 293	837 x 200 x 293	993 x 222 x 311	993 x 222 x 311
Poids nets	kg 9.5	9.5	9.5	13	13
<b>Tarif général € HT + éco contribution</b>	<b>456€ +1,46€</b>	<b>472€ +1,46€</b>	<b>563€ +1,46€</b>	<b>675€ +2,23€</b>	<b>720€ +2,23€</b>

Mural  
**Hyōkō 3**



	HMIH-20C1-V1	HMIH-25C1-V1	HMIH-35C1-V1	HMIH-50C1-V1
Débits d'air - Petite vitesse -> Grande vitesse	m3/h 180/390/420/560/700	180/390/420/560/700	320/430/500/570/720	450/550/620/760/1000
Pression acoustique à 2m - Silence -> Grande vitesse en mode froid	dB(A) 12/16/19/30/36	12/16/19/30/36	13/18/26/31/38	17/20/28/34/39
Puissance acoustique - Silence -> Grande vitesse en mode froid	dB(A) 32/36/39/50/59	32/36/39/50/59	33/40/48/51/60	38/41/45/52/60
Dimensions nettes, L x P x H	mm 837 x 200 x 293	837 x 200 x 293	837 x 200 x 293	993 x 222 x 311
Poids nets	kg 9.5	9.5	9.5	13
<b>Tarif général € HT + éco contribution</b>	<b>456€ +1,46€</b>	<b>472€ +1,46€</b>	<b>563€ +1,46€</b>	<b>675€ +2,23€</b>

Mural  
**Hyōkō 3**



	HMIH-20C2-V1	HMIH-25C2-V1	HMIH-35C2-V1	HMIH-50C2-V1
Débits d'air - Petite vitesse -> Grande vitesse	m3/h 180/390/420/560/700	180/390/420/560/700	320/430/500/570/720	450/550/620/760/1000
Pression acoustique à 2m - Silence -> Grande vitesse en mode froid	dB(A) 12/16/19/30/36	12/16/19/30/36	13/18/26/31/38	17/20/28/34/39
Puissance acoustique - Silence -> Grande vitesse en mode froid	dB(A) 32/36/39/50/59	32/36/39/50/59	33/40/48/51/60	38/41/45/52/60
Dimensions nettes, L x P x H	mm 837 x 200 x 293	837 x 200 x 293	837 x 200 x 293	993 x 222 x 311
Poids nets	kg 9.5	9.5	9.5	13
<b>Tarif général € HT + éco contribution</b>	<b>421€ +1,46€</b>	<b>426€ +1,46€</b>	<b>514€ +1,46€</b>	<b>629€ +2,23€</b>



# MULTISPLIT ESSENTIEL

La performance et le confort  
accessibles dans votre logement en toutes saisons

**7.8**  
SEER **A++**

**Excellentes performances en mode froid**

En mode froid, la gamme multisplit Essentiel délivre un excellent indice SEER jusqu'à 7.8, et un label énergétique de A++, gage de performances.

Vous pourrez ainsi produire 7.8 kW de froid pour seulement 1 kW d'électricité dépensé.

**4.4**  
SCOP **A+**

**Un chauffage 4,4 fois plus efficace qu'un radiateur électrique**

En mode chaud, le multisplit Essentiel délivre un excellent indice SCOP jusqu'à 4.4.

Ainsi, grâce à l'association de la technologie Inverter et du fluide écologique R32, vous produirez 4.4 kW de chaud pour 1 kW d'électricité dépensé.

**JUSQU'À**  
**-15°C**

**Chauffez votre logement jusqu'à -15 °C en extérieur !**

Votre pompe à chaleur Air/Air multisplit Essentiel a été conçue pour fonctionner par grand froid. Elle peut chauffer votre logement même quand la température extérieure atteint les -15 °C.

## Une large gamme pour couvrir tous vos besoins de chauffage et rafraîchissement

Une console dans le salon à la place du radiateur et un mural dans chaque chambre reliés à un seul groupe extérieur multisplit, c'est possible avec la gamme multisplit Essentiel.

La gamme multisplit Essentiel est compatible avec les muraux Zen+ et Zen 3, les muraux Hyōkō 3, la console Hyōkō et les cassettes et gainables Zen 2.



**Une unité extérieure compacte et discrète**

Le groupe extérieur du multisplit Essentiel s'intégrera naturellement à votre extérieur grâce à sa taille compacte (à partir de 822 mm de largeur) et à son faible niveau sonore. Vous pourrez ainsi profiter pleinement de votre extérieur.

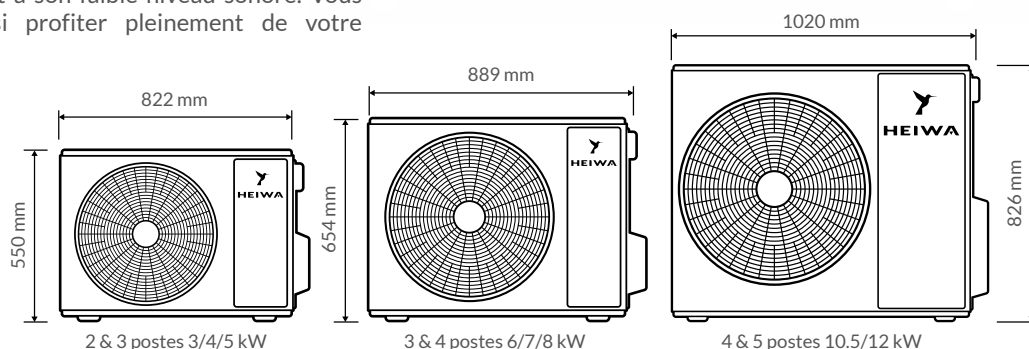

# Unités intérieures compatibles multisplit ESSENTIEL

## Mural Hyökō 3



	HMIH-20W/20C1/20C2-V1	HMIH-25W/25C1/25C2-V1	HMIH-35W/35C1/35C2-V1	HMIH-50W/50C1/50C2-V1	HMIH-70W-V1
Débits d'air - Petite vitesse -> Grande vitesse m3/h	180/390/420/560/700		320/430/500/570/720		450/550/620/760/1000
Pression acoustique à 2m - Silence -> Grande vitesse en mode froid dB(A)	12/16/19/30/36		13/18/26/31/38		17/20/28/34/39
Puissance acoustique - Silence -> Grande vitesse en mode froid dB(A)	32/36/39/50/59		33/40/48/51/60		38/41/45/52/60 37/43/51/55/64
Dimensions nettes, L x P x H mm	837 x 200 x 293		837 x 200 x 293		993 x 222 x 311
Poids nets kg	9.5		9,5		13
Tarif général € HT + éco contribution	○ 456€ +1,46€ ● 456€ +1,46€ ○ 421€ +1,46€	○ 472€ +1,46€ ● 472€ +1,46€ ○ 426€ +1,46€	○ 563€ +1,46€ ● 563€ +1,46€ ○ 514€ +1,46€	○ 675€ +2,23€ ● 675€ +2,23€ ○ 629€ +2,23€	○ 720€ +2,23€

## Mural Zen+



	NOUVEAU Zen+ XS HMISS2-15P-V2	HMISS2-20P-V2	HMISS2-25P-V2	HMISS2-35P-V2	HMISS2-50P-V2	HMISS2-70P-V2
Débits d'air - Petite vitesse -> Grande vitesse m3/h	250/390/430/520	250/420/470/500	250/320/430/500	280/350/480/590	600/700/800/850	350/500/700/900
Pression acoustique à 2m - Petite vitesse -> Grande vitesse en mode froid dB(A)	16/27/31/33	16/27/30/33	16/22/28/32	18/24/29/35	28/32/36/38	20/26/36/42
Puissance acoustique - Petite vitesse -> Grande vitesse en mode froid dB(A)	35/42/47/55	37/45/49/55	34/40/46/55	36/42/47/56	48/54/58/60	38/44/54/60
Dimensions nettes, L x P x H mm	735 x 190 x 260	696 x 190 x 251		770 x 190 x 251	972 x 225 x 300	
Poids nets kg	7,5	7,5	7,5	8,5	13,5	13
Diamètres des liaisons liquide-gaz Pouce	1/4 - 3/8	1/4 - 3/8	1/4 - 3/8	1/4 - 3/8	1/4 - 3/8	1/4 - 1/2
Tarif général € HT + éco contribution	309€ +1,10€	325€ +1,10€	347€ +1,10€	381€ +1,46€	495€ +2,23€	607€ +2,23€

## Mural Zen 3



	HMISS3-20-V1	HMISS3-25-V1	HMISS3-35-V1	HMISS3-50-V1	HMISS3-70-V1
Débits d'air - Petite vitesse -> Grande vitesse m3/h	250/420/470/500	250/320/430/500	280/350/480/590	600/700/800/850	350/500/700/900
Pression acoustique à 2m - Petite vitesse -> Grande vitesse en mode froid dB(A)	16/27/30/33	16/22/28/32	18/24/29/35	28/32/36/38	20/26/36/42
Puissance acoustique - Petite vitesse -> Grande vitesse en mode froid dB(A)	37/45/49/55	34/40/46/55	36/42/47/56	48/54/58/60	38/44/54/60
Dimensions nettes, L x P x H mm	696 x 190 x 251		770 x 190 x 251	972 x 225 x 300	
Poids nets kg	7,5	7,5	8,5	13,5	13
Diamètres des liaisons liquide-gaz Pouce	1/4 - 3/8	1/4 - 3/8	1/4 - 3/8	1/4 - 3/8	1/4 - 1/2
Tarif général € HT + éco contribution	246€ +1,10€	257€ +1,10€	280€ +1,46€	404€ +2,23€	495€ +2,23€

## Console Hyökō



	HCIP-25-V4	HCIP-35-V4	HCIP-50-V4
Débits d'air - Petite vitesse -> Grande vitesse m3/h	250/330/410/500	280/400/480/600	350/470/600/750
Pression acoustique à 2m - Petite vitesse -> Grande vitesse en mode froid dB(A)	17/23/28/33	19/27/32/38	26/34/39/43
Puissance acoustique - Petite vitesse -> Grande vitesse en mode froid dB(A)	35/41/46/52	36/44/49/55	43/51/56/60
Dimensions nettes, L x P x H mm	700 x 215 x 600		
Poids nets kg	15,5	16	16
Diamètres des liaisons liquide-gaz Pouce	1/4 - 3/8	1/4 - 3/8	1/4 - 1/2
Tarif général € HT + éco contribution	674€ +2,23€	788€ +2,23€	1036€ +2,23€

## Cassette Zen 2

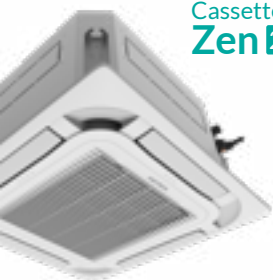

	NOUVEAU HKIS-25-V1	HKIS-35-V1	HKIS-50-V1
Débits d'air - Petite vitesse -> Grande vitesse m3/h	350/420/490/560	350/420/490/560	350/420/490/650
Pression acoustique à 2m - Petite vitesse -> Grande vitesse en mode froid dB(A)	22/26/30/35	22/26/30/35	22/26/30/37
Puissance acoustique - Petite vitesse -> Grande vitesse en mode froid dB(A)	44/48/52/57	44/48/52/57	44/48/52/59
Dimensions nettes, L x P x H mm	570 x 570 x 265		
Poids nets kg	17	17	17
Diamètres des liaisons liquide-gaz Pouce	1/4-3/8	1/4-3/8	1/4-1/2
Façades à commander séparément	HPOFAC1-V1 (Blanc) ou HPOFACN1-V1 (Noir)		
Tarif général € HT + éco contribution	673€ +2,23€	783€ +2,23€	910€ +2,23€

## Gainable Zen 2



	NOUVEAU HGIS-25-V1	HGIS-35-V1	HGIS-50-V1
Débits d'air - Petite vitesse -> Grande vitesse m3/h	520/580/640/700	410/480/560/650	730/770/810/880
Pression statique disponible réglable Pa	0-60	0-60	0-60
Pression acoustique à 1,5m - Petite vitesse -> Grande vitesse en mode froid dB(A)	34/36/38/41	33/35/37/39	37/38/39/41
Puissance acoustique en GV dB(A)	57	55	57
Dimensions nettes - L x P x H mm	710 x 450 x 200		
Poids nets kg	18,5	19	25
Diamètres des liaisons liquide-gaz Pouce	1/4 - 3/8	1/4 - 3/8	1/4 - 1/2
Tarif général € HT + éco contribution	639€ +2,23€	660€ +2,23€	802€ +2,23€

# Cassette Zen 2

**NOUVEAU**  
disponible en 2.5 kW

**A++**  
**A+**

Des performances énergétiques optimales

Maîtriser votre budget énergétique tout au long de l'année. Les labels énergétiques sont de A++ en froid et A+ en chaud.

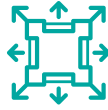

Sortie d'air 4 angles 360°

Les cassettes Zen 2 permettent une sortie d'air à 360° grâce aux 4 volets mais également à l'air pulsé sur les 4 angles de la façade. Cette technologie améliore fortement le confort dans la pièce.



Option télécommande filaire HOFA-V2

Une télécommande filaire facile à brancher sur la carte électronique, et qui permet aussi de bloquer la température et le mode Chaud ou Froid.



**GARANTIE**  
**5 ANS\***  
PIÈCES

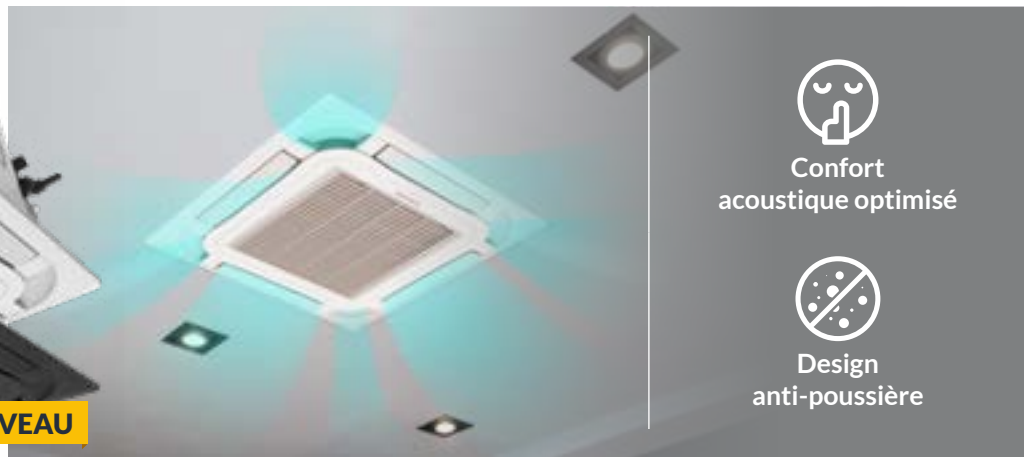

  
Confort acoustique optimisé

  
Design anti-poussière

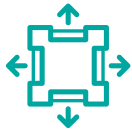

Flux d'air adapté à chaque mode de fonctionnement

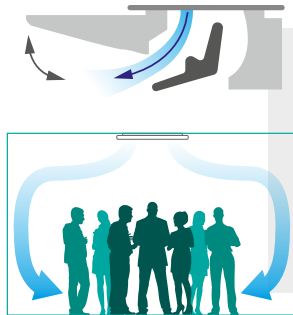

Mode refroidissement : flux d'air oscillant à grand angle et horizontal afin d'éviter la sensation de souffle.

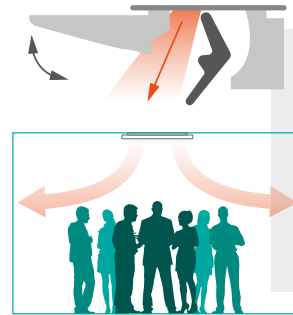

Mode chauffage : flux d'air vertical en mode chauffage pour une répartition efficace et rapide de l'air chaud.



Boîtier électrique conçu pour une maintenance rapide

Le boîtier électrique intégré est accessible depuis la grille de la cassette, sans avoir à retirer le faux plafond.



Pompe de relevage incluse

La pompe de relevage est incluse. Sa hauteur de refoulement jusqu'à 1,2 m assure une grande flexibilité de positionnement dans l'installation.



Fonctionnalités adaptées pour les hauts plafonds

Les cassettes proposent **11 vitesses de ventilation différentes**. Lors de l'installation, sélectionnez la vitesse de ventilation en fonction de la hauteur du plafond afin de garantir une distance de diffusion d'air confortable.



## Les conseils des EEH

Des capots d'angles escamotables situés aux 4 coins de la façade permettent d'ajuster facilement la hauteur de l'unité par les trappes d'accès, même après avoir installé la grille.

\*Voir conditions de garantie page 17.

Cassette Zen 2		NOUVEAU	Cassette Zen 2 pour Multisplit Essentiel	
		Taille 25	Taille 35	Taille 50
<b>Références</b>		<b>HKIS-25-V1</b>	<b>HKIS-35-V1</b>	<b>HKIS-50-V1</b>
Puissance nominale mode chaud	kW	2,8	4	5,5
Puissance nominale mode froid	kW	2,8	3,5	5

Unités intérieures				
Températures de consigne (Mini / Maxi)	°C	+16 à +30		
Débits d'air - Petite vitesse -> Grande vitesse	m3/h	350/420/490/560	350/420/490/560	350/420/490/650
Pression acoustique à 2 m - Petite vitesse -> Grande vitesse en mode froid	dB(A)	22/26/30/35	22/26/30/35	22/26/30/37
Puissance acoustique - Petite vitesse -> Grande vitesse en mode froid	dB(A)	44/48/52/57	44/48/52/57	44/48/52/59
Dimensions nettes - Largeur x Profondeur x Hauteur	mm	570x570x265	570x570x265	570x570x265
Poids nets	kg	17	17	17

Raccordement électrique				
Tension / Phase / Fréquence		~220-240 V / 1 Phase / 50 Hz		
Tolérance de tension	V	~198-264 V		
Câble d'interconnexion UI et UE	mm²	4G1,5		

Les câbles et raccordements électriques doivent respecter la norme NF C 15-100

Façades à commander séparément				
<b>Références</b>		<b>HPOFAC1-V1 (Blanc) / HPOFACN1-V1 (Noir)</b>		
Dimensions nettes, Largeur x Profondeur x Hauteur	mm	620x620x47		
Poids net	kg	3		

Fluide et raccordement frigorifique				
Fluide "écologique"		R32		
PRG		675		
Diamètre des condensats	mm	25		
Diamètres des liaisons liquide-gaz	Pouce	1/4-3/8	1/4-3/8	1/4-1/2

Tarif général € HT + éco contribution		HKIS-25-V1	HKIS-35-V1	HKIS-50-V1
Unité intérieure		<b>673€</b> +2,23€	<b>783€</b> +2,23€	<b>910€</b> +2,23€
		● HPOFAC1-V1 / ● HPOFACN1-V1		
Façades		<b>188€</b> +0,82€ / <b>209€</b> +0,82€		

Télécommande sans fil HOIR2-V5  
incluse



Télécommande filaire HOFA-V2  
179€ +0,13€



# Gainable Zen 2

Non compatible avec  
les solutions de Zoning.

**NOUVEAU**  
disponible en 2.5 kW



## Des performances énergétiques optimales

Maîtriser votre budget énergétique tout au long de l'année. Les labels énergétiques sont de A++ en froid et A+ en chaud.



## Pompe de relevage incluse

La pompe de relevage est incluse. Sa hauteur de refoulement jusqu'à 1,2 m assure une grande flexibilité de positionnement dans l'installation.



## Option télécommande filaire HOFA-V2

Une télécommande filaire facile à brancher sur la carte électronique, et permet de régler la pression statique, le départ de sonde et piloter le gainable.



## Compact pour s'adapter à tous les besoins

D'une hauteur de 200 mm et d'une profondeur de 450 mm seulement, le gainable Slim est ultra compact et s'installe aisément dans les faux plafonds ou les combles.

**GARANTIE**  
**5 ANS\***  
PIÈCES



## Pression statique réglable

Jusqu'à 9 niveaux de pression statique, avec un maximum de 60 Pa, peuvent être réglés pour les unités gainables. Vous pouvez sélectionner une pression statique en fonction de la longueur du conduit d'air.

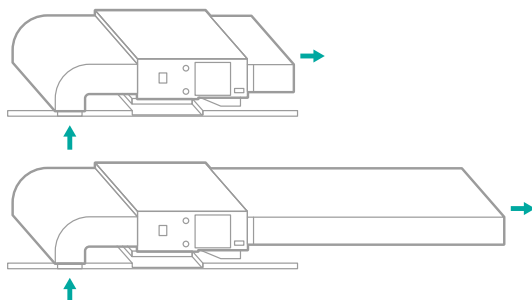

## Modes de reprise d'air modifiables pour les unités gainables

Vous avez le choix entre deux modes de reprise d'air : par l'arrière ou en soffite, par le bas. Vous pouvez sélectionner le mode de reprise d'air le plus approprié à la configuration des lieux.

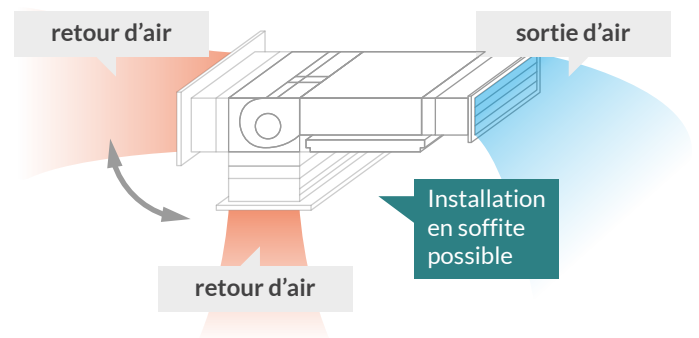

\*Voir conditions de garantie page 17.

Gainable Zen 2		Gainable Zen 2 pour Multisplit Essentiel		
		NOUVEAU Taille 25	Taille 35	Taille 50
<b>Références UI</b>		<b>HGIS-25-V1</b>	<b>HGIS-35-V1</b>	<b>HGIS-50-V1</b>
Mode Chaud	Puissance nominale restituée à +7°C extérieur	kW 2,8	4	5,5
Mode Froid	Puissance nominale	kW 2,65	3,5	5

Unités intérieures				
Températures de consigne (Mini / Maxi)	°C	+16 à +30		
Débits d'air - Petite vitesse -> Grande vitesse	m3/h	520/580/640/700	410/480/560/650	730/770/810/880
Pression statique disponible réglable	Pa	0-60	0-60	0-60
Pression acoustique à 1,5m - Petite vitesse -> Grande vitesse en mode froid	dB(A)	34/36/38/41	33/35/37/39	37/38/39/41
Puissance acoustique en GV	dB(A)	57	55	57
Dimensions nettes - Largeur x Profondeur x Hauteur	mm	710x450x200	710x450x200	1010x450x200
Poids nets	kg	18,5	19	25

Raccordement électrique				
Tension / Phase / Fréquence		~220-240 V / 1 Phase / 50 Hz		
Tolérance de tension	V	~198-264 V		
Câble d'interconnexion UI et UE	mm²	4G1.5		

Les câbles et raccordements électriques doivent respecter la norme NF C 15-100

Fluide et raccordement frigorifique				
Fluide "écologique"		R32		
PRG		675		
Diamètre des condensats	mm	26		
Diamètres des liaisons liquide-gaz	Pouce	1/4 - 3/8	1/4 - 3/8	1/4 - 1/2

Tarif général € HT + éco contribution	HGIS-25-V1	HGIS-35-V1	HGIS-50-V1
	<b>639€</b> +2,23€	<b>660€</b> +2,23€	<b>802€</b> +2,23€



# MULTISPLIT

100 %

LA PERFORMANCE EN MODE CHAUD ET FROID  
POUR DES CONDITIONS CLIMATIQUES EXIGEANTES

GARANTIE

5 ANS\*

TOUTES PIÈCES

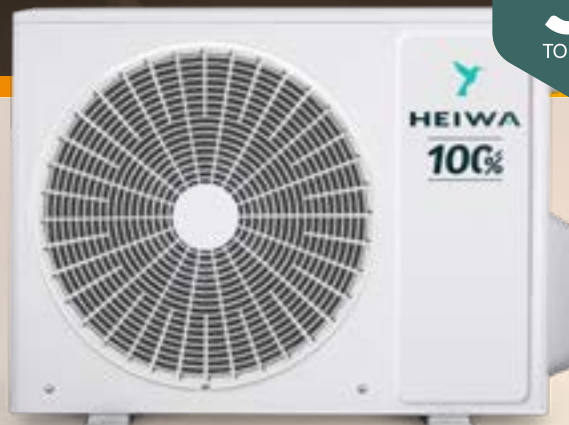

A+++

A++

Pour pouvoir adapter l'ensemble des unités intérieures sur les groupes multisplits, des adaptateurs 3/8-5/8, 1/4-3/8 et 3/8-1/2 sont fournis dans l'emballage des groupes concernés.



JUSQU'À  
-30°C

Chauffage  
jusqu'à -30 °C



100% DE PUISSANCE  
EN CHAUD  
JUSQU'À  
-12°C

Maintien de puissance en chaud  
jusqu'à -12 °C

4.6  
SCOP

SCOP  
jusqu'à 4,6



JUSQU'À  
+48°C

Climatisation  
jusqu'à +48 °C



100% DE PUISSANCE  
EN FROID  
JUSQU'À  
+43°C

Maintien de puissance en froid  
jusqu'à +43 °C

8.8  
SEER

SEER  
jusqu'à 8,8

## LES + PRODUITS

- Le maintien de puissance en installation multisplit en chaud et en froid !
- Silencieux : à partir de 34 dB (jusqu'à 7 dB de moins que la gamme Essentiel)
- De 2 à 4 sorties

## UNITES INTERIEURES COMPATIBLES

Mural  
Hyōkō 3



Mural  
Hyōkō 3



Mural  
Hyōkō 3



## EN OPTION



Cache-clim Heiwa

○ Blanc ● Gris anthracite

\*Voir conditions de garantie page 17.

Multisplit <b>10G%</b>		Multi 100 %				
		2 postes	3 postes		4 postes	
		4 kW	5 kW	7 kW	8 kW	10,5 kW
<b>Références</b>		<b>HXEh-2X40-V1</b>	<b>HXEh-3X50-V1</b>	<b>HXEh-3X70-V1</b>	<b>HXEh-4X80-V1</b>	<b>HXEh-4X100-V1</b>
<b>Nombre maximal d'unités intérieures raccordables</b>		<b>2</b>	<b>3</b>	<b>3</b>	<b>4</b>	<b>4</b>
Mode Chaud	Puissance nominale restituée à +7°C (Mini / Maxi) kW	4,4 (2,1/6,6)	5,6 (2,1/6,8)	7,1 (2,2/9)	8,6 (2,8/10,9)	10,6 (3,0/12,0)
	Puissance nominale absorbée à +7°C (Maxi) kW	0,98 (1,8)	1,2 (1,8)	1,55 (3,2)	2,15 (4,0)	2,35 (4,8)
	Puissance nominale restituée à -7°C extérieur (Maxi) kW	4,4 (5,5)	5,6 (5,9)	7,1 (7,3)	8,6 (9,5)	10,6 (11,5)
	Puissance nominale restituée à -12°C extérieur (Maxi) kW	4,4 (4,9)	5,6 (5,6)	7,1 (7,1)	8,6 (9,2)	10,6 (10,6)
	Coefficient saisonnier de performance SCOP	4,6	4,6	4,6	4,6	4,6
	Classe énergétique saisonnière	A++	A++	A++	A++	A++
	Températures extérieures limites de fonctionnement (Mini / Maxi) °C	← ..... -30 à +24 ..... →				
Mode Froid	Puissance nominale (Mini / Maxi) kW	4,1 (2,1/6,0)	5,3 (2,1/6,5)	7,1 (2,2/8,5)	8,6 (2,3/10,0)	10,6 (2,3/11,5)
	Puissance nominale absorbée kW	0,79	1,1	1,7	1,95	2,8
	Puissance nominale restituée à +40°C extérieur (Maxi) kW	4,1 (5,5)	5,3 (6,2)	7,1 (7,2)	8,6 (9,5)	10,6 (10,8)
	Puissance nominale restituée à +43°C extérieur (Maxi) kW	4,1 (5)	5,3 (5,8)	6 (6,5)	8,6 (9)	10 (10,8)
	Coefficient saisonnier de performance SEER	8,6	8,8	8,6	8,2	7,6
	Classe énergétique saisonnière	A+++	A+++	A+++	A++	A++
	Températures extérieures limites de fonctionnement °C	← ..... -15 à +48 ..... →				
Débits d'air m3/h	3800	3800	3800	5800	5800	
Pression acoustique à 5m/3m/1m en mode froid dB(A)	34/38/48	34/38/48	36/40/50	40/44/54	42/46/56	
Puissance acoustique en mode froid dB(A)	59	61	63	65	67	
Dimensions nettes - Largeur x Profondeur x Hauteur mm	964x402x660	964x402x660	964x402x660	1020x427x826	1020x427x826	
Poids nets kg	46	46,5	48	68	72	

Fluide et raccordement frigorifique						
Fluide "écologique"		← ..... R32 ..... →				
PRG		← ..... 675 ..... →				
Quantité de fluide contenue dans le groupe kg	1,35	1,35	1,8	2,4	2,4	
Diamètres des liaisons liquide-gaz Pouce	1/4 - 3/8 (x2)	1/4 - 3/8 (x3)	1/4 - 3/8 (x3)	1/4 - 3/8 (x4)	1/4 - 3/8 (x4)	
Longueur de liaison maxi / unité m	20	20	20	25	25	
Longueur de liaison maxi totale m	40	60	60	80	80	
Dénivelé maxi entre UI et UE m	15	15	15	25	25	
Préchargé pour une liaison de m	20	30	30	40	40	
Appoint de charge au-delà de la précharge g/m	20	20	20	20	20	

Raccordement électrique						
Tension / Phase / Fréquence		← ..... ~220-240 V / 1 Phase / 50 Hz ..... →				
Tolérance de tension V		← ..... ~198-264 V ..... →				
Section de câble pour l'alimentation sur l'unité extérieure mm <sup>2</sup>	3G2,5	3G2,5	3G2,5	3G2,5	3G2,5	
Protection électrique A	16	16	20	20	25	
Câble d'interconnexion UI et UE mm <sup>2</sup>	4G1,5 (x2)	4G1,5 (x3)	4G1,5 (x3)	4G1,5 (x4)	4G1,5 (x4)	

Les câbles et raccordements électriques doivent respecter la norme NF C 15-100

Tarif général € HT + éco contribution	HXEh-2X40-V1	HXEh-3X50-V1	HXEh-3X70-V1	HXEh-4X80-V1	HXEh-4X100-V1
	<b>1 916€</b> +7,67€	<b>2 254€</b> +7,67€	<b>2 931€</b> +7,67€	<b>3 553€</b> +7,67€	<b>3 998€</b> +7,67€

# MULTISPLIT

## ESSENTIEL

LA PERFORMANCE ET LE CONFORT  
ACCESSIBLE EN TOUTES SAISONS

GARANTIE

5 ANS\*

TOUTES PIÈCES

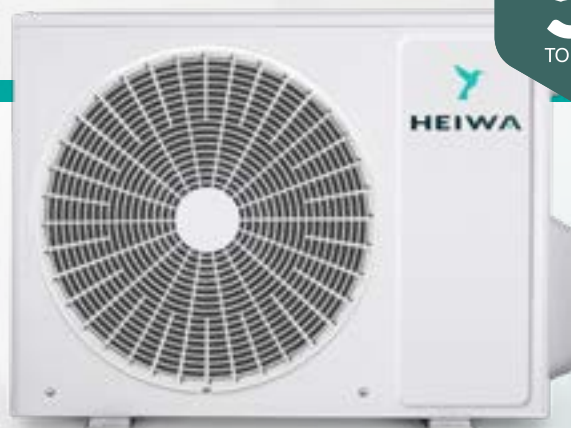

A++

A+

Pour pouvoir adapter l'ensemble des unités intérieures sur les groupes multisplits,  
des adaptateurs 3/8-5/8, 1/4-3/8 et 3/8-1/2 sont fournis dans l'emballage des groupes concernés.



JUSQU'À  
-15°C

Chauffage  
jusqu'à -15°C

4.4  
SCOP

SCOP  
jusqu'à 4,4



JUSQU'À  
+43°C

Climatisation  
jusqu'à +43°C

7.8  
SEER

SEER  
jusqu'à 7,8

## LES + PRODUITS

- Silencieux : à partir de 34 dB
- De 2 à 5 sorties
- Redémarrage auto
- Compact

## UNITES INTERIEURES COMPATIBLES

Mural  
**Hyökō 3**



Mural  
**Zen+ & Zen+ XS**



Mural  
**Zen 3**



Console  
**Hyökō**



Cassette  
**Zen 2**



Gainable  
**Zen 2**



## EN OPTION



Cache-clim Heiwa

Blanc  Gris anthracite

\*Voir conditions de garantie page 17.

Multisplit Essentiel		Multi Essentiel								
		Juillet 2026			Juillet 2026			4 postes		5 postes
		3 kW	4 kW	5 kW	5 kW	6 kW	7 kW	8 kW	10,5 kW	12 kW
<b>Références</b>		<b>HXES2-2X30-V1</b>	<b>HXES2-2X40-V1</b>	<b>HXES2-2X50-V1</b>	<b>HXES2-3X50-V1</b>	<b>HXES2-3X60-V1</b>	<b>HXES2-3X70-V1</b>	<b>HXES2-4X80-V1</b>	<b>HXES2-4X105-V1</b>	<b>HXES2-5X120-V1</b>
Mode Chaud	Nombre maximal d'unité intérieures raccordables	2	2	2	3	3	3	4	4	5
	Puissance nominale restituée à +7 °C (Mini / Maxi)	3,3 (1,0/4,3)	4,4 (2,5/5,4)	5,65 (2,6/6,5)	5,65 (1,0/7,4)	6,5 (2,7/8,5)	8,6 (2,8/9,2)	9,5 (2,8/10,3)	12 (3/14)	13 (3/15,5)
	Puissance nominale absorbée à +7 °C (Maxi)	0,70 (1,1)	0,97 (2,3)	1,25 (2,5)	1,15 (2,5)	1,43 (2,9)	2,23 (3)	2,20 (3,6)	3,04 (5)	3,19 (5)
	Puissance nominale restituée à -7 °C extérieur (Maxi)	2,6 (2,8)	3,2 (3,2)	4,3 (4,5)	4,5 (4,5)	5 (5,3)	6,2 (6,2)	6,2 (6,2)	9 (9,1)	9,3 (9,5)
	Coefficient saisonnier de performance SCOP	4,4	4,2	4,2	4,4	4,3	4,3	4,2	4	4,2
	Classe énergétique saisonnière	A+	A+	A+	A+	A+	A+	A+	A+	A+
	Températures extérieures limites de fonctionnement (Mini / Maxi)	-15 à +24								
Mode Froid	Puissance nominale (Mini / Maxi)	3,2 (1,0/4,8)	4,1 (2,1/5,0)	5,3 (2,1/5,8)	5,3 (1,0/7,0)	6,1 (2,2/8,3)	7,1 (2,3/9,2)	8 (2,3/11,0)	10,6 (2,6/12)	12,1 (2,6/15,2)
	Puissance nominale absorbée	0,76	1,1	1,48	1,36	1,48	1,88	2,12	3	3,4
	Coefficient saisonnier de performance SEER	7,5	7,2	7,2	7,4	7,8	7,1	7,2	7,2	7,2
	Classe énergétique saisonnière	A++	A++	A++	A++	A++	A++	A++	A++	A++
	Températures extérieures limites de fonctionnement	-15 à +48	-15 à +43	-15 à +43	-15 à +48	-15 à +43	-15 à +43	-15 à +43	-15 à +43	-15 à +43
Débits d'air	m3/h	2300	2300	2300	2300	3800	3800	3800	5800	5800
Pression acoustique à 5m/3m/1m en mode froid	dB(A)	34/38/48	36/40/50	36/40/50	34/38/48	43/47/57	43/47/57	44/48/58	46/50/60	46/50/60
Puissance acoustique en mode froid	dB(A)	59	62	64	61	68	68	68	70	72
Dimensions nettes - Largeur x Profondeur x Hauteur	mm	822 x 352 x 550	822 x 352 x 550	822 x 352 x 550	822 x 352 x 550	889 x 340 x 654	889 x 340 x 654	889 x 340 x 654	1020 x 427 x 826	1020 x 427 x 826
Poids nets	kg	28	30	32	34,5	47,5	47,5	51	72	73

Fluide et raccordement frigorifique										
Fluide "écologique"		R32								
PRG		675								
Quantité de fluide contenue dans le groupe	kg	0,7	0,75	0,9	1	1,6	1,7	1,8	2,4	2,4
Diamètres des liaisons liquide-gaz	Pouce	1/4 - 3/8 (x2)	1/4 - 3/8 (x2)	1/4 - 3/8 (x2)	1/4 - 3/8 (x3)	1/4 - 3/8 (x3)	1/4 - 3/8 (x3)	1/4 - 3/8 (x4)	1/4 - 3/8 (x4)	1/4 - 3/8 (x5)
Longueur de liaison maxi / unité	m	20	20	20	20	20	20	20	25	25
Longueur de liaison maxi totale	m	40	40	40	40	60	60	70	80	100
Dénivelé maxi entre UI et UE	m	15	15	15	15	15	15	15	25	25
Préchargé pour une liaison de	m	10	10	10	20	30	30	40	40	50
Appoint de charge au-delà de la précharge	g/m	20	20	20	20	20	20	20	20	20

Raccordement électrique										
Tension / Phase / Fréquence		~220-240 V / 1 Phase / 50 Hz								
Tolérance de tension	V	~198-264 V								
Section de câble pour l'alimentation sur l'unité extérieure	mm²	3G2,5	3G2,5	3G2,5	3G2,5	3G2,5	3G2,5	3G2,5	3G4	3G4
Protection électrique	A	16	16	16	16	20	20	20	25	25
Câble d'interconnexion UI et UE	mm²	4G1,5 (x2)	4G1,5 (x2)	4G1,5 (x2)	4G1,5 (x3)	4G1,5 (x3)	4G1,5 (x3)	4G1,5 (x4)	4G1,5 (x4)	4G1,5 (x5)

Les câbles et raccordements électriques doivent respecter la norme NF C 15-100

Tarif général € HT + éco contribution	HXES2-2X30-V1	HXES2-2X40-V1	HXES2-2X50-V1	HXES2-3X50-V1	HXES2-3X60-V1	HXES2-3X70-V1	HXES2-4X80-V1	HXES2-4X105-V1	HXES2-5X120-V1
	1 220€ <sup>+7,67€</sup>	1 283€ <sup>+7,67€</sup>	1 464€ <sup>+7,67€</sup>	1 553€ <sup>+7,67€</sup>	1 960€ <sup>+7,67€</sup>	2 254€ <sup>+7,67€</sup>	2 817€ <sup>+7,67€</sup>	3 380€ <sup>+7,67€</sup>	3 607€ <sup>+7,67€</sup>

# Combinaisons multisplit ESSENTIEL

		Mode chaud											Mode froid																					
		Unités intérieures					Puissance Nominale (kW)					Puissance totale (kW)			Puissance absorbée (kW)			Unités intérieures					Puissance Nominale (kW)					Puissance totale (kW)			Puissance absorbée (kW)			EER
		A	B	C	D	E	A	B	C	D	E	MIN	NOM	MAX	MIN	NOM	MAX	COP	A	B	C	D	E	A	B	C	D	E	MIN	NOM	MAX	MIN	NOM	
HXES2-2X30-V1	15					2,1					1,0	2,1	2,5	0,2	0,5	0,7	4,2	15					1,5				1,0	1,5	2,2	0,2	0,5	0,9	3,0	
	20					2,6					1,5	2,6	2,8	0,3	0,6	0,8	4,3	20					2,2				1,2	2,2	2,9	0,2	0,6	1,0	4,0	
	25					2,8					1,5	2,8	3,0	0,3	0,7	0,9	4,0	25					2,6				1,2	2,6	3,0	0,2	0,6	1,3	4,3	
	15	15				2,1	2,1				1,0	3,3	4,3	0,2	0,9	1,1	3,7	15	15				1,5	1,5			1,0	3,0	3,6	0,2	0,8	1,3	3,8	
	15	20				2,1	2,6				1,0	3,3	4,3	0,2	0,9	1,1	3,7	15	20				1,3	1,9			1,0	3,2	4,8	0,2	0,8	1,3	4,0	
HXES2-2X40-V1	20					2,6					1,5	2,6	2,8	0,3	0,8	1,8	3,3	20					2,2				1,2	2,2	2,9	0,2	0,7	1,3	3,4	
	25					2,8					1,5	2,8	3,0	0,3	0,8	1,8	3,5	25					2,6				1,2	2,6	3,0	0,2	0,7	1,3	3,7	
	35					3,8					1,5	3,8	4,1	0,3	0,8	2,0	4,8	35					3,5				1,2	3,5	4,0	0,2	1,0	1,8	3,5	
	20	20				2,2	2,2				1,5	4,4	5,4	0,3	1,0	2,3	4,5	20	20				2,1	2,1			1,2	4,1	5,0	0,2	1,1	2,2	3,7	
	20	25				1,9	2,5				1,5	4,4	5,4	0,3	1,0	2,3	4,5	20	25				1,8	2,3			1,2	4,1	5,0	0,2	1,1	2,2	3,7	
HXES2-2X50-V1	20	35				1,6	2,8				1,5	4,4	5,4	0,3	1,0	2,3	4,5	20	35				1,5	2,6			1,2	4,1	5,0	0,2	1,1	2,2	3,7	
	25	25				2,2	2,2				1,5	4,4	5,4	0,3	1,0	2,3	4,5	25	25				2,1	2,1			1,2	4,1	5,0	0,2	1,1	2,2	3,7	
	25	35				1,9	2,5				1,5	4,4	5,4	0,3	1,0	2,3	4,5	25	35				1,8	2,3			1,2	4,1	5,0	0,2	1,1	2,2	3,7	
	25					2,8					1,5	2,8	3,0	0,3	0,8	1,8	3,5	25					2,6				1,2	2,6	3,0	0,2	0,7	1,5	3,7	
	35					3,8					1,5	3,8	4,1	0,3	0,8	2,0	4,8	35					3,5				1,2	3,5	3,8	0,2	1,2	1,8	2,9	
HXES2-3X45-V1	20	20				2,6	2,6				1,5	5,2	5,8	0,3	1,0	2,2	5,2	20	20				2,2	2,2			1,2	4,4	5,0	0,2	1,4	2,0	3,1	
	20	25				2,6	2,8				1,5	5,4	6,1	0,3	1,1	2,2	4,9	20	25				2,2	2,6			1,2	4,8	5,2	0,2	1,4	2,0	3,3	
	20	35				2,1	3,6				1,5	5,7	6,50	0,3	1,3	2,5	4,5	20	35				2,0	3,3			1,2	5,3	5,8	0,2	1,5	2,5	3,6	
	25	25				2,8	2,8				1,5	5,6	6,50	0,3	1,3	2,5	4,5	25	25				2,6	2,6			1,2	5,2	5,8	0,2	1,5	2,5	3,5	
	25	35				2,4	3,2				1,5	5,7	6,50	0,3	1,3	2,5	4,5	25	35				2,3	3,0			1,2	5,3	5,8	0,2	1,5	2,5	3,6	
HXES2-3X60-V1	35	35				2,8	2,8				1,5	5,7	6,50	0,3	1,3	2,5	4,5	35	35				2,7	2,7			1,2	5,3	5,8	0,2	1,5	2,5	3,6	
	25					2,8					1,5	2,8	3,0	0,3	0,7	0,9	4,0	25					2,6				1,2	2,6	2,9	0,2	0,5	0,7	5,2	
	35					3,8					1,5	3,8	4,1	0,3	0,8	0,9	4,8	35					3,5				1,2	3,5	4,0	0,2	0,6	0,9	5,8	
	15	15				2,1	2,1				1,0	4,2	4,5	0,2	0,9	1,0	4,7	15	15				1,5	1,5			1,0	3,0	3,6	0,2	0,6	0,8	5,5	
	15	20				2,1	2,6				1,0	4,7	5,3	0,2	1,1	1,3	4,3	15	20				1,5	2,2			1,0	3,7	4,2	0,2	0,6	0,9	6,2	
HXES2-3X70-V1	15	25				2,1	2,8				1,0	4,9	5,5	0,2	1,2	1,5	4,1	15	25				1,5	2,6			1,0	4,1	5,0	0,2	0,7	1,1	5,9	
	15	35				1,7	4,1				1,0	5,8	7,4	0,2	1,4	2,5	4,1	15	35				1,5	3,5			1,0	5,0	5,4	0,2	1,0	1,5	5,0	
	20	20				2,6	2,6				1,5	5,2	5,8	0,3	1,2	1,4	4,3	20	20				2,2	2,2			1,2	4,4	5,0	0,2	0,7	1,2	6,8	
	20	25				2,6	2,8				1,5	5,4	6,2	0,3	1,3	2,0	4,2	20	25				2,2	2,6			1,2	4,8	5,3	0,2	1,0	1,4	5,1	
	20	35				2,1	3,7				1,5	5,8	7,4	0,3	1,4	2,5	4,1	20	35				2,0	3,3			1,2	5,3	6,5	0,2	1,3	1,9	4,1	
HXES2-3X80-V1	25	25				2,8	2,8				1,5	5,6	7,4	0,3	1,4	2,5	4,0	25	25				2,6	2,6			1,2	5,2	6,0	0,2	1,2	1,6	4,3	
	25	35				2,5	3,3				1,5	5,8	7,4	0,3	1,4	2,5	4,1	25	35				2,3	3,0			1,2	5,3	7,0	0,2	1,4	2,2	3,8	
	35	35				2,9	2,9				1,5	5,8	7,4	0,3	1,4	2,5	4,1	35	35				2,7	2,7			1,2	5,3	7,0	0,2	1,4	2,2	3,8	
	15	15	15			1,9	1,9	1,9			1,0	5,8	7,4	0,2	1,4	2,5	4,1	15	15	15			1,5	1,5	1,5		1,0	4,5	5,1	0,2	1,0	1,5	4,5	
	15	15	20			1,7	1,7	2,4			1,0	5,8	7,4	0,2	1,4	2,5	4,1	15	15	20			1,5	1,5	2,2		1,0	5,2	6,0	0,2	1,0	1,6	5,2	
HXES2-3X90-V1	15	15	25			1,5	1,5	2,7			1,0	5,8	7,4	0,2	1,4	2,5	4,1	15	15	25			1,4	1,4	2,5		1,0	5,3	6,3	0,2	1,0	1,8	5,3	
	15	15	35			1,3	1,3	3,2			1,0	5,8	7,4	0,2	1,4	2,5	4,1	15	15	35			1,2	1,2	2,9		1,0	5,3	7,0	0,2	1,4	2,2	3,8	
	15	20	20			1,5	2,1	2,1			1,0	5,8	7,4	0,2	1,4	2,5	4,1	15	20	20			1,4	2,0	2,0		1,0	5,3	7,0	0,2	1,4	2,2	3,8	
	15	20	25			1,4	1,9	2,5			1,0	5,8	7,4	0,2	1,4	2,5	4,1	15	20	25			1,3	1,8	2,3		1,0	5,3	7,0	0,2	1,4	2,2	3,8	
	15	20	35			1,2	1,7	2,9			1,0	5,8	7,4	0,2	1,4	2,5	4,1	15	20	35			1,1	1,5	2,7		1,0	5,3	7,0	0,2	1,4	2,2	3,8	
HXES2-3X100-V1	15	25	25			1,3	2,3	2,3			1,0	5,8	7,4	0,2	1,4	2,5	4,1	15	25	25			1,2	2,1	2,1		1,0	5,3	7,0	0,2	1,4	2,2	3,8	
	15	25	35			1,1	2,0	2,7			1,0	5,8	7,4	0,2	1,4	2,5	4,1	15	25	35			1,0	1,8	2,4		1,0	5,3	7,0	0,2	1,4	2,2	3,8	
	20	20	20			1,9	1,9	1,9			1,5	5,8	7,4	0,3	1,4	2,5	4,1	20	20	20			1,8	1,8	1,8		1,2	5,3	7,0	0,2	1,4	2,2	3,8	
	20	20	25			1,8	1,8	2,3			1,5	5,8	7,4	0,3	1,4	2,5	4,1	20	20	25			1,6	1,6	2,1		1,2	5,3	7,0	0,2	1,4	2,2	3,8	
	20	20	35			1,6	1,6	2,7			1,5	5,8	7,4	0,3	1,4	2,5	4,1	20	20	35			1,4	1,4	2,4		1,2	5,3	7,0	0,2	1,4	2,2	3,8	
HXES2-3X120-V1	20	25	25			1,6	2,1	2,1			1,5	5,8	7,4	0,3	1,4	2,5	4,1	20	25	25			1,5	1,9	1,9		1,2	5,3	7,0	0,2	1,4	2,2	3,8	
	20	25	35			1,5	1,9	2,5			1,5	5,8	7,4	0,3	1,4	2,5	4,1	20	25	35			1,3	1,7	2,3		1,2	5,3	7,0	0,2	1,4	2,2	3,8	
	20	20				2,6	2,6				1,5	5,2	6,5	0,3	1,0	2,2	5,5	20	20				2,2	2,2			1,2	4,4	5,4	0,2	0,9	2,0	4,9	
	20	25				2,6	2,8				1,5	5,4	7,0	0,3	1,1	2,2	5,0	20	25				2,2	2,6			1,2	4,8	5,6	0,2	1,0	2,4	4,8	
	20	35				2,6	3,8				1,5	6,4	8,0	0,3	1,3	2,5	4,9	20	35				2,2	3,5			1,2	5,7	6,2	0,2	1,2	2,6	4,8	
HXES2-3X150-V1	20	50				1,8	4,7				1,5	6,5	8,0	0,3	1,4	2,9	4,5	20	50				1,7	4,4			1,2	6,1	8,3	0,2	1,5	2,9	4,1	
	25	25				2,8	2,8				1,5	5,6	8,5	0,3	1,2	2,5	4,6	25	25				2,6	2,6			1,2	5,2						

# Combinaisons multisplit ESSENTIEL

		Mode chaud													Mode froid																						
		Unités intérieures					Puissance Nominale (kW)					Puissance totale (kW)			Puissance absorbée (kW)					Unités intérieures					Puissance Nominale (kW)					Puissance totale (kW)			Puissance absorbée (kW)				
A	B	C	D	E	A	B	C	D	E	MIN	NOM	MAX	MIN	NOM	MAX	COP	A	B	C	D	E	A	B	C	D	E	MIN	NOM	MAX	MIN	NOM	MAX	EER				
HXES2-4X80-V1	20	20				2,6	2,6				1,5	5,2	10,0	0,3	1,1	2,5	4,7							2,2	2,2					1,2	4,4	5,4	0,2	1,1	2,4	4,0	
	20	25				2,6	2,8				1,5	5,4	10,0	0,3	1,3	2,5	4,3							2,2	2,6					1,2	4,8	5,6	0,2	1,2	2,6	4,0	
	20	35				2,6	3,8				1,5	6,4	10,0	0,3	1,5	2,5	4,3							2,2	3,5					1,2	5,7	6,3	0,2	1,4	2,6	4,0	
	20	50				2,6	5,6				1,5	8,2	10,3	0,3	2,0	3,0	4,2							2,2	5,3					1,2	7,5	8,5	0,2	1,9	3,0	3,9	
	25	25				2,8	2,8				1,5	5,6	10,0	0,3	1,4	2,5	4,0							2,6	2,6					1,2	5,2	6,3	0,2	1,4	2,6	3,7	
	25	35				2,8	3,8				1,5	6,6	10,3	0,3	1,7	2,6	4,0							2,6	3,5					1,2	6,1	7,3	0,2	1,6	2,8	3,8	
	25	50				2,8	5,6				1,5	8,4	10,3	0,3	2,1	3,4	4,0							2,6	5,3					1,2	7,9	8,5	0,2	2,0	2,8	3,9	
	35	35				3,8	3,8				1,5	7,6	10,3	0,3	1,9	2,8	4,0							3,5	3,5					1,2	7,0	9,2	0,2	1,8	2,8	3,9	
	35	50				3,8	5,6				1,5	9,4	10,3	0,3	2,2	3,6	4,3							3,2	4,8					1,2	8,0	10,0	0,2	2,1	3,4	3,8	
	50	50				4,8	4,8				1,5	9,5	10,3	0,3	2,2	3,6	4,3							4,0	4,0					1,2	8,0	11,0	0,2	2,1	3,6	3,8	
	20	20	20			2,6	2,6	2,6				1,5	7,8	10,3	0,3	1,7	2,6	4,7						2,2	2,2	2,2				1,2	6,6	9,2	0,2	1,6	2,8	4,1	
	20	20	25			2,6	2,6	2,8				1,5	8,0	10,3	0,3	1,8	2,8	4,4						2,2	2,2	2,6				1,2	7,0	9,5	0,2	1,8	2,8	4,0	
	20	20	35			2,6	2,6	3,8				1,5	9,0	10,3	0,3	2,0	3,0	4,4						2,2	2,2	3,5				1,2	7,9	9,6	0,2	2,0	3,0	4,0	
	20	20	50			2,1	2,1	5,3				1,5	9,5	10,3	0,3	2,2	3,6	4,3						1,8	1,8	4,5				1,2	8,0	11,0	0,2	2,1	3,6	3,8	
	20	25	25			2,6	2,8	2,8				1,5	8,2	10,3	0,3	2,0	3,0	4,2						2,2	2,6	2,6				1,2	7,4	9,5	0,2	1,9	3,0	3,9	
	20	25	35			2,6	2,8	3,8				1,5	9,2	10,3	0,3	2,2	3,6	4,2						2,0	2,6	3,4				1,2	8,0	11,0	0,2	2,1	3,6	3,8	
	20	25	50			2,0	2,5	5,0				1,5	9,5	10,3	0,3	2,2	3,6	4,3						1,6	2,1	4,2				1,2	8,0	11,0	0,2	2,1	3,6	3,8	
	20	35	35			2,1	3,7	3,7				1,5	9,5	10,3	0,3	2,2	3,6	4,3						1,8	3,1	3,1				1,2	8,0	11,0	0,2	2,1	3,6	3,8	
	20	35	50			1,8	3,1	4,6				1,5	9,5	10,3	0,3	2,2	3,6	4,3						1,5	2,6	3,9				1,2	8,0	11,0	0,2	2,1	3,6	3,8	
	25	25	25			2,8	2,8	2,8				1,5	8,4	10,3	0,3	2,1	3,4	4,0						2,6	2,6	2,6				1,2	7,8	10,0	0,2	2,0	3,4	3,9	
	25	25	35			2,8	2,8	3,8				1,5	9,4	10,3	0,3	2,2	3,6	4,3						2,4	2,4	3,2				1,2	8,0	11,0	0,2	2,1	3,6	3,8	
	25	25	50			2,4	2,4	4,8				1,5	9,5	10,3	0,3	2,2	3,6	4,3						2,0	2,0	4,0				1,2	8,0	11,0	0,2	2,1	3,6	3,8	
	25	35	35			2,6	3,5	3,5				1,5	9,5	10,3	0,3	2,2	3,6	4,3						2,2	2,9	2,9				1,2	8,0	11,0	0,2	2,1	3,6	3,8	
	25	35	50			2,2	2,9	4,4				1,5	9,5	10,3	0,3	2,2	3,6	4,3						1,8	2,5	3,7				1,2	8,0	11,0	0,2	2,1	3,6	3,8	
	35	35	35			3,2	3,2	3,2				1,5	9,5	10,3	0,3	2,2	3,6	4,3						2,7	2,7	2,7				1,2	8,0	11,0	0,2	2,1	3,6	3,8	
	35	35	50			2,7	2,7	4,1				1,5	9,5	10,3	0,3	2,2	3,6	4,3						2,3	2,3	3,4				1,2	8,0	11,0	0,2	2,1	3,6	3,8	
	20	20	20	20		2,4	2,4	2,4	2,4			1,5	9,5	10,3	0,3	2,2	3,6	4,3						2,0	2,0	2,0	2,0			1,2	8,0	11,0	0,2	2,1	3,6	3,8	
	20	20	20	25		2,2	2,2	2,2	2,8			1,5	9,5	10,3	0,3	2,2	3,6	4,3						1,9	1,9	1,9	2,4			1,2	8,0	11,0	0,2	2,1	3,6	3,8	
	20	20	20	35		2,0	2,0	2,0	3,5			1,5	9,5	10,3	0,3	2,2	3,6	4,3						1,7	1,7	1,7	2,9			1,2	8,0	11,0	0,2	2,1	3,6	3,8	
	20	20	20	50		1,7	1,7	1,7	4,4			1,5	9,5	10,3	0,3	2,2	3,6	4,3						1,4	1,4	1,4	3,7			1,2	8,0	11,0	0,2	2,1	3,6	3,8	
	20	20	25	25		2,1	2,1	2,7	2,7			1,5	9,5	10,3	0,3	2,2	3,6	4,3						1,8	1,8	2,3	2,3			1,2	8,0	11,0	0,2	2,1	3,6	3,8	
	20	20	25	35		1,9	1,9	2,4	3,3			1,5	9,5	10,3	0,3	2,2	3,6	4,3						1,6	1,6	2,1	2,7			1,2	8,0	11,0	0,2	2,1	3,6	3,8	
	20	20	25	50		1,6	1,6	2,1	4,2			1,5	9,5	10,3	0,3	2,2	3,6	4,3						1,4	1,4	1,8	3,5			1,2	8,0	11,0	0,2	2,1	3,6	3,8	
	20	20	35	35		1,8	1,8	3,0	3,0			1,5	9,5	10,3	0,3	2,2	3,6	4,3						1,5	1,5	2,5	2,5			1,2	8,0	11,0	0,2	2,1	3,6	3,8	
	20	25	25	25		2,0	2,5	2,5	2,5			1,5	9,5	10,3	0,3	2,2	3,6	4,3						1,6	2,1	2,1	2,1			1,2	8,0	11,0	0,2	2,1	3,6	3,8	
	20	25	25	35		1,8	2,3	2,3	3,1			1,5	9,5	10,3	0,3	2,2	3,6	4,3						1,5	1,9	1,9	2,6			1,2	8,0	11,0	0,2	2,1	3,6	3,8	
	20	25	35	35		1,7	2,1	2,9	2,9			1,5	9,5	10,3	0,3	2,2	3,6	4,3						1,4	1,8	2,4	2,4			1,2	8,0	11,0	0,2	2,1	3,6	3,8	
	25	25	25	25		2,4	2,4	2,4	2,4			1,5	9,5	10,3	0,3	2,2	3,6	4,3						2,0	2,0	2,0	2,0			1,2	8,0	11,0	0,2	2,1	3,6	3,8	
	25	25	25	35		2,2	2,2	2,2	2,9			1,5	9,5	10,3	0,3	2,2	3,6	4,3						1,8	1,8	1,8	2,5			1,2	8,0	11,0	0,2	2,1	3,6	3,8	
	25	25	35	35		2,0	2,0	2,7	2,7			1,5	9,5	10,3	0,3	2,2	3,6	4,3						1,7	1,7	2,3	2,3			1,2	8,0	11,0	0,2	2,1	3,6	3,8	
20	35				2,6	3,8					1,5	6,4	7,4	0,4	2,2	3,6	2,9						2,2	3,5					1,2	5,7	6,3	0,3	2,0	3,5	2,9		
20	50				2,6	5,6					1,5	8,2	9,7	0,4	2,6	4,0	3,2						2,2	5,3					1,2	7,5	8,5	0,3	2,4	3,5	3,1		
20	70				2,6	8,2					1,5	10,8	12,1	0,4	2,9	4,8	3,7						2,2	7,1					1,2	9,3	10,3	0,3	2,4	3,5	3,9		
25	25				2,8	2,8					1,5	5,6	7,0	0,4	1,9	3,6	2,9						2,6	2,6					1,2	5,2	6,5	0,3	1,9	3,5	2,7		
25	35				2,8	3,8					1,5	6,6	8,2	0,4	2,3	3,8	2,9						2,6	3,5					1,2	6,1	7,5	0,3	2,3	3,5	2,7		
25	50				2,8	5,6					1,5	8,4	10,5	0,4	2,8	4,2	3,0						2,6	5,3					1,2	7,9	9,0	0,3	2,4	3,5	3,3		
25	70				2,8	8,2					1,5	11,0	12,8	0,4	3,0	5,0	3,6						2,6	7,1					1,2	9,7	11,0	0,3	2,6	3,6	3,7		
35	35				3,8	3,8					1,5	7,6	9,3	0,4	2,6	4,0	2,9						3,5	3,5					1,2	7,0	9,2	0,3	2,4	3,5	2,9		
35	50				3,8	5,6					1,5	9,4	11,7	0,4	2,9	4,8	3,2						3,5	5,3					1,2	8,8	10,0	0,3	2,4	3,5	3,6		
35	70				3,8	8,2					1,5	12,0	14,0	0,4	3,0	5,0	3,9						3,5	7,1					1,2	10,6	12,0						

		Mode chaud													Mode froid																					
Unités intérieures					Puissance Nominale (kW)					Puissance totale (kW)			Puissance absorbée (kW)			Unités intérieures					Puissance Nominale (kW)					Puissance totale (kW)			Puissance absorbée (kW)			EER				
A	B	C	D	E	A	B	C	D	E	MIN	NOM	MAX	MIN	NOM	MAX	COP	A	B	C	D	E	A	B	C	D	E	MIN	NOM	MAX	MIN	NOM		MAX			
HXES2-4X105-V1	20	25	35	50		1,8	2,3	3,1	4,7		1,5	12,0	14,0	0,4	3,0	5,0	3,9	20	25	35	50		1,6	2,1	2,8	4,1		1,2	10,6	12,0	0,3	3,0	4,6	3,5		
	20	25	35	70		1,6	2,1	2,8	5,5		1,5	12,0	14,0	0,4	3,0	5,0	3,9	20	25	35	70		1,4	1,8	2,4	4,9		1,2	10,6	12,0	0,3	3,0	4,6	3,5		
	20	25	50	50		1,6	2,1	4,2	4,2		1,5	12,0	14,0	0,4	3,0	5,0	3,9	20	25	50	50		1,4	1,8	3,7	3,7		1,2	10,6	12,0	0,3	3,0	4,6	3,5		
	20	35	35	35		2,0	3,3	3,3	3,3		1,5	12,0	14,0	0,4	3,0	5,0	3,9	20	35	35	35		1,7	3,0	3,0	3,0		1,2	10,6	12,0	0,3	3,0	4,6	3,5		
	20	35	35	50		1,7	2,9	2,9	4,4		1,5	12,0	14,0	0,4	3,0	5,0	3,9	20	35	35	50		1,5	2,6	2,6	3,9		1,2	10,6	12,0	0,3	3,0	4,6	3,5		
	25	25	25	25		2,8	2,8	2,8	2,8		1,5	11,2	14,0	0,4	3,0	5,0	3,7	25	25	25	25		2,6	2,6	2,6	2,6		1,2	10,4	12,0	0,3	3,0	4,6	3,5		
	25	25	25	35		2,8	2,8	2,8	3,7		1,5	12,0	14,0	0,4	3,0	5,0	3,9	25	25	25	35		2,4	2,4	2,4	3,3		1,2	10,6	12,0	0,3	3,0	4,6	3,5		
	25	25	25	50		2,4	2,4	2,4	4,8		1,5	12,0	14,0	0,4	3,0	5,0	3,9	25	25	25	50		2,1	2,1	2,1	4,2		1,2	10,6	12,0	0,3	3,0	4,6	3,5		
	25	25	25	70		2,1	2,1	2,1	5,6		1,5	12,0	14,0	0,4	3,0	5,0	3,9	25	25	25	70		1,9	1,9	1,9	5,0		1,2	10,6	12,0	0,3	3,0	4,6	3,5		
	25	25	35	35		2,6	2,6	3,4	3,4		1,5	12,0	14,0	0,4	3,0	5,0	3,9	25	25	35	35		2,3	2,3	3,0	3,0		1,2	10,6	12,0	0,3	3,0	4,6	3,5		
	25	25	35	50		2,3	2,3	3,0	4,5		1,5	12,0	14,0	0,4	3,0	5,0	3,9	25	25	35	50		2,0	2,0	2,7	4,0		1,2	10,6	12,0	0,3	3,0	4,6	3,5		
	25	25	35	70		2,0	2,0	2,7	5,3		1,5	12,0	14,0	0,4	3,0	5,0	3,9	25	25	35	70		1,8	1,8	2,4	4,7		1,2	10,6	12,0	0,3	3,0	4,6	3,5		
	25	25	50	50		2,0	2,0	4,0	4,0		1,5	12,0	14,0	0,4	3,0	5,0	3,9	25	25	50	50		1,8	1,8	3,5	3,5		1,2	10,6	12,0	0,3	3,0	4,6	3,5		
	25	35	35	35		2,4	3,2	3,2	3,2		1,5	12,0	14,0	0,4	3,0	5,0	3,9	25	35	35	35		2,1	2,8	2,8	2,8		1,2	10,6	12,0	0,3	3,0	4,6	3,5		
	25	35	35	50		2,1	2,8	2,8	4,2		1,5	12,0	14,0	0,4	3,0	5,0	3,9	25	35	35	50		1,9	2,5	2,5	3,7		1,2	10,6	12,0	0,3	3,0	4,6	3,5		
	35	35	35	35		3,0	3,0	3,0	3,0		1,5	12,0	14,0	0,4	3,0	5,0	3,9	35	35	35	35		2,7	2,7	2,7	2,7		1,2	10,6	12,0	0,3	3,0	4,6	3,5		
	35	35	35	50		2,7	2,7	2,7	4,0		1,5	12,0	14,0	0,4	3,0	5,0	3,9	35	35	35	50		2,4	2,4	2,4	3,5		1,2	10,6	12,0	0,3	3,0	4,6	3,5		
	HXES2-5X120-V1	20	50				2,6	5,6				1,5	8,2	9,2	0,4	2,4	4,2	3,4	20	50					2,2	5,3				1,2	7,5	8,5	0,3	2,4	3,5	3,1
20		70				2,6	8,2				1,5	10,8	12,1	0,4	2,8	4,5	3,9	20	70					2,2	7,1				1,2	9,3	10,3	0,3	3,4	4,6	2,7	
25		35				2,8	3,8				1,5	6,6	7,8	0,4	2,3	4,2	2,9	25	35					2,6	3,5				1,2	6,1	7,5	0,3	2,3	4,6	2,7	
25		50				2,8	5,6				1,5	8,4	10,0	0,4	2,6	4,5	3,2	25	50					2,6	5,3				1,2	7,9	9,0	0,3	2,6	4,6	3,0	
25		70				2,8	8,2				1,5	11,0	12,2	0,4	2,8	4,5	3,9	25	70					2,6	7,1				1,2	9,7	11,0	0,3	3,4	4,6	2,9	
35		35				3,8	3,8				1,5	7,6	8,9	0,4	2,6	4,5	2,9	35	35					3,5	3,5				1,2	7,0	9,2	0,3	2,4	4,6	2,9	
35		50				3,8	5,6				1,5	9,4	11,1	0,4	2,8	4,5	3,4	35	50					3,5	5,3				1,2	8,8	10,0	0,3	3,0	4,6	2,9	
35		70				3,8	8,2				1,5	12,0	13,3	0,4	2,8	4,5	4,3	35	70					3,5	7,1				1,2	10,6	12,0	0,3	3,4	4,6	3,1	
50		50				5,6	5,6				1,5	11,2	13,3	0,4	2,8	4,5	4,0	50	50					5,3	5,3				1,2	10,5	12,0	0,3	3,4	4,6	3,1	
50		70				5,6	7,4				1,5	13,0	15,5	0,4	3,2	5,0	4,1	50	70					5,2	6,9				1,2	12,1	12,0	0,3	3,4	4,6	3,6	
70		70				6,5	6,5				1,5	13,0	15,5	0,4	3,2	5,0	4,1	70	70					6,1	6,1				1,2	12,1	12,0	0,3	3,4	4,6	3,6	
20		20	20			2,6	2,6	2,6				1,5	7,8	8,2	0,4	2,4	4,2	3,3	20	20	20				2,2	2,2	2,2			1,2	6,6	9,2	0,3	2,3	3,5	2,9
20		20	25			2,6	2,6	2,8				1,5	8,0	8,9	0,4	2,4	4,2	3,3	20	20	25				2,2	2,2	2,6			1,2	7,0	9,5	0,3	2,4	3,5	2,9
20		20	35			2,6	2,6	3,8				1,5	9,0	9,6	0,4	2,6	4,5	3,5	20	20	35				2,2	2,2	3,5			1,2	7,9	9,6	0,3	2,4	3,5	3,3
20		20	50			2,6	2,6	5,6				1,5	10,8	11,8	0,4	2,8	4,5	3,9	20	20	50				2,2	2,2	5,3			1,2	9,7	11,0	0,3	2,6	3,6	3,7
20		20	70			2,4	2,4	8,2				1,5	13,0	14,0	0,4	3,2	5,0	4,1	20	20	70				2,2	2,2	7,1			1,2	11,5	12,0	0,3	3,0	4,6	3,8
20		25	25			2,6	2,8	2,8				1,5	8,2	9,2	0,4	2,6	4,5	3,2	20	25	25				2,2	2,6	2,6			1,2	7,4	9,5	0,3	2,6	3,6	3,2
20		25	35			2,6	2,8	3,8				1,5	9,2	10,3	0,4	2,6	4,5	3,5	20	25	35				2,2	2,6	3,5			1,2	8,3	11,0	0,3	2,6	3,6	3,8
20		25	50			2,6	2,8	5,6				1,5	11,0	12,5	0,4	2,8	4,5	3,9	20	25	50				2,2	2,6	5,3			1,2	10,1	12,3	0,3	3,0	4,0	3,4
20		25	70			2,4	2,6	8,0				1,5	13,0	14,8	0,4	3,2	5,0	4,1	20	25	70				2,2	2,6	7,1			1,2	11,9	14,5	0,3	3,4	4,6	3,5
20		35	35			2,6	3,8	3,8				1,5	10,2	11,4	0,4	3,2	4,0	3,2	20	35	35				2,2	3,5	3,5			1,2	9,2	11,2	0,3	3,0	4,0	3,1
20		35	50			2,6	3,8	5,6				1,5	12,0	13,7	0,4	3,2	4,0	3,8	20	35	50				2,2	3,5	5,3			1,2	11,0	13,4	0,3	3,0	4,6	3,7
20		35	70			2,1	3,6	7,3				1,5	13,0	15,5	0,4	3,2	5,0	4,1	20	35	70				2,0	3,4	6,8			1,2	12,1	15,2	0,3	3,4	4,6	3,6
20		50	50			2,1	5,4	5,4				1,5	13,0	15,5	0,4	3,2	5,0	4,1	20	50	50				2,0	5,1	5,1			1,2	12,1	15,2	0,3	3,4	4,6	3,6
20		50	70			1,9	4,8	6,4				1,5	13,0	15,5	0,4	3,2	5,0	4,1	20	50	70				1,7	4,4	5,9			1,2	12,1	15,2	0,3	3,4	4,6	3,6
20		70	70			1,7	5,7	5,7				1,5	13,0	15,5	0,4	3,2	5,0	4,1	20	70	70				1,5	5,3	5,3			1,2	12,1	15,2	0,3	3,4	4,6	3,6
25		25	25			2,8	2,8	2,8				1,5	8,4	10,0	0,4	2,6	4,5	3,2	25	25	25				2,6	2,6	2,6			1,2	7,8	10,0	0,3	2,8	4,6	2,8
25		25	35			2,8	2,8	3,8				1,5	9,4	11,1	0,4	2,8	4,5	3,4	25	25	35				2,6	2,6	3,5			1,2	8,7	11,0	0,3	3,4	4,6	2,6
25		25	50			2,8	2,8	5,6				1,5	11,2	13,3	0,4	2,8	4,5	4,0	25	25	50				2,6	2,6	5,3			1,2	10,5	13,0	0,3	3,0	4,6	3,5
25		25	70			2,8	2,8	7,4				1,5	13,0	15,5	0,4	3,2	5,0	4,1	25	25	70				2,6	2,6	6,9			1,2	12,1	15,2	0,3	3,4	4,6	3,6
25		35	35			2,8	3,8	3,8				1,5	10,4	12,2	0,4	2,8	4,5	3,7	25	35	35				2,6	3,5	3,5									

# Combinaisons multisplit ESSENTIEL

Mode chaud															Mode froid																		
Unités intérieures					Puissance Nominale (kW)					Puissance totale (kW)			Puissance absorbée (kW)		COP	Unités intérieures					Puissance Nominale (kW)					Puissance totale (kW)			Puissance absorbée (kW)		EER		
A	B	C	D	E	A	B	C	D	E	MIN	NOM	MAX	MIN	NOM		MAX	A	B	C	D	E	A	B	C	D	E	MIN	NOM	MAX	MIN		NOM	MAX
20	35	50	70		1,5	2,6	3,8	5,1		1,5	13,0	15,5	0,4	3,2	5,0	4,1	20	35	50	70		1,4	2,4	3,6	4,8		1,2	12,1	15,2	0,3	3,4	4,6	3,6
20	50	50	50		1,5	3,8	3,8	3,8		1,5	13,0	15,5	0,4	3,2	5,0	4,1	20	50	50	50		1,4	3,6	3,6	3,6		1,2	12,1	15,2	0,3	3,4	4,6	3,6
25	25	25	25		2,8	2,8	2,8	2,8		1,5	11,2	14,0	0,4	3,0	4,8	3,7	25	25	25	25		2,6	2,6	2,6	2,6		1,2	10,4	13,0	0,3	3,4	4,6	3,1
25	25	25	35		2,8	2,8	2,8	3,8		1,5	12,2	14,4	0,4	3,2	5,0	3,8	25	25	25	35		2,6	2,6	2,6	3,5		1,2	11,3	14,1	0,3	3,4	4,6	3,3
25	25	25	50		2,6	2,6	2,6	5,2		1,5	13,0	15,5	0,4	3,2	5,0	4,1	25	25	25	50		2,4	2,4	2,4	4,8		1,2	12,1	15,2	0,3	3,4	4,6	3,6
25	25	25	70		2,3	2,3	2,3	6,1		1,5	13,0	15,5	0,4	3,2	5,0	4,1	25	25	25	70		2,1	2,1	2,1	5,7		1,2	12,1	15,2	0,3	3,4	4,6	3,6
25	25	35	35		2,8	2,8	3,7	3,7		1,5	13,0	15,5	0,4	3,2	5,0	4,1	25	25	35	35		2,6	2,6	3,5	3,5		1,2	12,1	15,2	0,3	3,4	4,6	3,6
25	25	35	50		2,4	2,4	3,3	4,9		1,5	13,0	15,5	0,4	3,2	5,0	4,1	25	25	35	50		2,3	2,3	3,0	4,5		1,2	12,1	15,2	0,3	3,4	4,6	3,6
25	25	35	70		2,2	2,2	2,9	5,8		1,5	13,0	15,5	0,4	3,2	5,0	4,1	25	25	35	70		2,0	2,0	2,7	5,4		1,2	12,1	15,2	0,3	3,4	4,6	3,6
25	25	50	50		2,2	2,2	4,3	4,3		1,5	13,0	15,5	0,4	3,2	5,0	4,1	25	25	50	50		2,0	2,0	4,0	4,0		1,2	12,1	15,2	0,3	3,4	4,6	3,6
25	25	50	70		2,0	2,0	3,9	5,2		1,5	13,0	15,5	0,4	3,2	5,0	4,1	25	25	50	70		1,8	1,8	3,6	4,8		1,2	12,1	15,2	0,3	3,4	4,6	3,6
25	35	35	35		2,6	3,5	3,5	3,5		1,5	13,0	15,5	0,4	3,2	5,0	4,1	25	35	35	35		2,4	3,2	3,2	3,2		1,2	12,1	15,2	0,3	3,4	4,6	3,6
25	35	35	50		2,3	3,1	3,1	4,6		1,5	13,0	15,5	0,4	3,2	5,0	4,1	25	35	35	50		2,1	2,8	2,8	4,3		1,2	12,1	15,2	0,3	3,4	4,6	3,6
25	35	35	70		2,1	2,7	2,7	5,5		1,5	13,0	15,5	0,4	3,2	5,0	4,1	25	35	35	70		1,9	2,5	2,5	5,1		1,2	12,1	15,2	0,3	3,4	4,6	3,6
25	35	50	50		2,1	2,7	4,1	4,1		1,5	13,0	15,5	0,4	3,2	5,0	4,1	25	35	50	50		1,9	2,5	3,8	3,8		1,2	12,1	15,2	0,3	3,4	4,6	3,6
25	35	50	70		1,9	2,5	3,7	5,0		1,5	13,0	15,5	0,4	3,2	5,0	4,1	25	35	50	70		1,7	2,3	3,5	4,6		1,2	12,1	15,2	0,3	3,4	4,6	3,6
25	50	50	50		1,9	3,7	3,7	3,7		1,5	13,0	15,5	0,4	3,2	5,0	4,1	25	50	50	50		1,7	3,5	3,5	3,5		1,2	12,1	15,2	0,3	3,4	4,6	3,6
35	35	35	35		3,3	3,3	3,3	3,3		1,5	13,0	15,5	0,4	3,2	5,0	4,1	35	35	35	35		3,0	3,0	3,0	3,0		1,2	12,1	15,2	0,3	3,4	4,6	3,6
35	35	35	50		2,9	2,9	2,9	4,3		1,5	13,0	15,5	0,4	3,2	5,0	4,1	35	35	35	50		2,7	2,7	2,7	4,0		1,2	12,1	15,2	0,3	3,4	4,6	3,6
35	35	35	70		2,6	2,6	2,6	5,2		1,5	13,0	15,5	0,4	3,2	5,0	4,1	35	35	35	70		2,4	2,4	2,4	4,8		1,2	12,1	15,2	0,3	3,4	4,6	3,6
35	35	50	50		2,6	2,6	3,9	3,9		1,5	13,0	15,5	0,4	3,2	5,0	4,1	35	35	50	50		2,4	2,4	3,6	3,6		1,2	12,1	15,2	0,3	3,4	4,6	3,6
20	20	20	20	20	2,6	2,6	2,6	2,6	2,6	1,5	13,0	15,5	0,4	3,0	4,8	4,3	20	20	20	20	20	2,2	2,2	2,2	2,2	2,2	1,2	11,0	12,7	0,3	3,4	4,6	3,2
20	20	20	20	25	2,6	2,6	2,6	2,6	2,8	1,5	13,0	15,5	0,4	3,0	4,8	4,3	20	20	20	20	25	2,2	2,2	2,2	2,2	2,6	1,2	11,4	13,4	0,3	3,4	4,6	3,4
20	20	20	20	35	2,4	2,4	2,4	2,4	3,4	1,5	13,0	15,5	0,4	3,2	5,0	4,1	20	20	20	20	35	2,1	2,1	2,1	2,1	3,5	1,2	11,9	14,5	0,3	3,4	4,6	3,5
20	20	20	20	50	2,0	2,0	2,0	2,0	5,1	1,5	13,0	15,5	0,4	3,2	5,0	4,1	20	20	20	20	50	1,8	1,8	1,8	1,8	4,7	1,2	12,1	15,2	0,3	3,4	4,6	3,6
20	20	20	20	70	1,8	1,8	1,8	1,8	6,0	1,5	13,0	15,5	0,4	3,2	5,0	4,1	20	20	20	20	70	1,6	1,6	1,6	1,6	5,6	1,2	12,1	15,2	0,3	3,4	4,6	3,6
20	20	20	25	25	2,5	2,5	2,5	2,7	2,7	1,5	13,0	15,5	0,4	3,2	5,0	4,1	20	20	20	25	25	2,2	2,2	2,2	2,6	2,6	1,2	11,8	14,1	0,3	3,4	4,6	3,5
20	20	20	25	35	2,2	2,2	2,2	2,8	3,7	1,5	13,0	15,5	0,4	3,2	5,0	4,1	20	20	20	25	35	2,0	2,0	2,0	2,6	3,5	1,2	12,1	15,2	0,3	3,4	4,6	3,6
20	20	20	25	50	1,9	1,9	1,9	2,4	4,9	1,5	13,0	15,5	0,4	3,2	5,0	4,1	20	20	20	25	50	1,8	1,8	1,8	2,3	4,5	1,2	12,1	15,2	0,3	3,4	4,6	3,6
20	20	20	25	70	1,7	1,7	1,7	2,2	5,8	1,5	13,0	15,5	0,4	3,2	5,0	4,1	20	20	20	25	70	1,6	1,6	1,6	2,0	5,4	1,2	12,1	15,2	0,3	3,4	4,6	3,6
20	20	20	35	35	2,0	2,0	2,0	3,5	3,5	1,5	13,0	15,5	0,4	3,2	5,0	4,1	20	20	20	35	35	1,9	1,9	1,9	3,2	3,2	1,2	12,1	15,2	0,3	3,4	4,6	3,6
20	20	20	35	50	1,8	1,8	1,8	3,1	4,6	1,5	13,0	15,5	0,4	3,2	5,0	4,1	20	20	20	35	50	1,7	1,7	1,7	2,8	4,3	1,2	12,1	15,2	0,3	3,4	4,6	3,6
20	20	20	35	70	1,6	1,6	1,6	2,7	5,5	1,5	13,0	15,5	0,4	3,2	5,0	4,1	20	20	20	35	70	1,5	1,5	1,5	2,5	5,1	1,2	12,1	15,2	0,3	3,4	4,6	3,6
20	20	20	50	50	1,6	1,6	1,6	4,1	4,1	1,5	13,0	15,5	0,4	3,2	5,0	4,1	20	20	20	50	50	1,5	1,5	1,5	3,8	3,8	1,2	12,1	15,2	0,3	3,4	4,6	3,6
20	20	20	50	70	1,4	1,4	1,4	3,7	5,0	1,5	13,0	15,5	0,4	3,2	5,0	4,1	20	20	20	50	70	1,3	1,3	1,3	3,5	4,6	1,2	12,1	15,2	0,3	3,4	4,6	3,6
20	20	25	25	25	2,5	2,5	2,7	2,7	2,7	1,5	13,0	15,5	0,4	3,2	5,0	4,1	20	20	25	25	25	2,2	2,2	2,6	2,6	2,6	1,2	12,1	14,8	0,3	3,4	4,6	3,6
20	20	25	25	35	2,1	2,1	2,7	2,7	3,5	1,5	13,0	15,5	0,4	3,2	5,0	4,1	20	20	25	25	35	1,9	1,9	2,5	2,5	3,3	1,2	12,1	15,2	0,3	3,4	4,6	3,6
20	20	25	25	50	1,8	1,8	2,3	2,3	4,7	1,5	13,0	15,5	0,4	3,2	5,0	4,1	20	20	25	25	50	1,7	1,7	2,2	2,2	4,4	1,2	12,1	15,2	0,3	3,4	4,6	3,6
20	20	25	25	70	1,6	1,6	2,1	2,1	5,6	1,5	13,0	15,5	0,4	3,2	5,0	4,1	20	20	25	25	70	1,5	1,5	1,9	1,9	5,2	1,2	12,1	15,2	0,3	3,4	4,6	3,6
20	20	25	35	35	1,9	1,9	2,5	3,3	3,3	1,5	13,0	15,5	0,4	3,2	5,0	4,1	20	20	25	35	35	1,8	1,8	2,3	3,1	3,1	1,2	12,1	15,2	0,3	3,4	4,6	3,6
20	20	25	35	50	1,7	1,7	2,2	2,9	4,4	1,5	13,0	15,5	0,4	3,2	5,0	4,1	20	20	25	35	50	1,6	1,6	2,1	2,7	4,1	1,2	12,1	15,2	0,3	3,4	4,6	3,6
20	20	25	35	70	1,5	1,5	2,0	2,6	5,3	1,5	13,0	15,5	0,4	3,2	5,0	4,1	20	20	25	35	70	1,4	1,4	1,8	2,5	4,9	1,2	12,1	15,2	0,3	3,4	4,6	3,6
20	20	25	50	50	1,5	1,5	2,0	4,0	4,0	1,5	13,0	15,5	0,4	3,2	5,0	4,1	20	20	25	50	50	1,4	1,4	1,8	3,7	3,7	1,2	12,1	15,2	0,3	3,4	4,6	3,6
20	20	35	35	35	1,8	1,8	3,1	3,1	3,1	1,5	13,0	15,5	0,4	3,2	5,0	4,1	20	20	35	35	35	1,7	1,7	2,9	2,9	2,9	1,2	12,1	15,2	0,3	3,4	4,6	3,6
20	20	35	35	50	1,6	1,6	2,8	2,8	4,2	1,5	13,0	15,5	0,4	3,2	5,0	4,1	20	20	35	35	50	1,5	1,5	2,6	2,6	3,9	1,2	12,1	15,2	0,3	3,4	4,6	3,6
20	20	35	35</																														

# Combinaisons multisplit 100%

	Mode chaud													Mode froid																						
	Unités intérieures					Puissance Nominale (kW)					Puissance totale (kW)			Puissance absorbée (kW)			COP	Unités intérieures					Puissance Nominale (kW)					Puissance totale (kW)			Puissance absorbée (kW)			EER		
	A	B	C	D	E	A	B	C	D	E	MIN	NOM	MAX	MIN	NOM	MAX		A	B	C	D	E	A	B	C	D	E	MIN	NOM	MAX	MIN	NOM	MAX			
HXEH-2X40-V1	20					2,6					1,5	<b>2,6</b>	3,2	0,3	<b>0,8</b>	1,4	3,3	20						2,2					1,2	<b>2,2</b>	2,3	0,2	<b>0,5</b>	1,3	4,4	
	25					2,8					1,5	<b>2,8</b>	3,8	0,3	<b>0,8</b>	1,4	3,5	25						2,6					1,2	<b>2,6</b>	3,0	0,2	<b>0,6</b>	1,3	4,7	
	35					3,8					1,5	<b>3,8</b>	4,8	0,3	<b>0,8</b>	1,6	4,8	35						3,5					1,2	<b>3,5</b>	4,0	0,2	<b>0,6</b>	1,6	5,8	
	20	20				2,2	2,2				1,5	<b>4,4</b>	6,6	0,3	<b>0,3</b>	1,8	17,1	20	20						2,1	2,1				1,2	<b>4,1</b>	6,0	0,2	<b>0,7</b>	1,8	5,7
	20	25				1,9	2,5				1,5	<b>4,4</b>	6,6	0,3	<b>0,3</b>	1,8	17,1	20	25						1,8	2,3				1,2	<b>4,1</b>	6,0	0,2	<b>0,7</b>	1,8	5,7
	20	35				1,6	2,8				1,5	<b>4,4</b>	6,6	0,3	<b>0,3</b>	1,8	17,1	20	35						1,5	2,6				1,2	<b>4,1</b>	6,0	0,2	<b>0,7</b>	1,8	5,7
25	25				2,2	2,2				1,5	<b>4,4</b>	6,6	0,3	<b>0,3</b>	1,8	17,1	25	25						2,1	2,1				1,2	<b>4,1</b>	6,0	0,2	<b>0,7</b>	1,8	5,7	
25	35				1,9	2,5				1,5	<b>4,4</b>	6,6	0,3	<b>0,3</b>	1,8	17,1	25	35						1,8	2,3				1,2	<b>4,1</b>	6,0	0,2	<b>0,7</b>	1,8	5,7	
HXEH-3X50-V1	25					2,8					1,5	<b>2,8</b>	3,8	0,3	<b>0,8</b>	1,4	3,5	25						2,6					1,2	<b>2,6</b>	3,0	0,2	<b>0,6</b>	1,3	4,7	
	35					3,8					1,5	<b>3,8</b>	4,8	0,3	<b>0,8</b>	1,6	4,8	35						3,5					1,2	<b>3,5</b>	4,0	0,2	<b>0,6</b>	1,6	5,8	
	20	20				2,6	2,6				1,5	<b>5,2</b>	6,6	0,3	<b>1,1</b>	1,8	4,7	20	20					2,1	2,1				1,2	<b>4,1</b>	6,0	0,2	<b>0,7</b>	1,8	5,7	
	20	25				2,4	3,0				1,5	<b>5,4</b>	6,8	0,3	<b>1,1</b>	1,8	4,9	20	25					2,2	2,8				1,2	<b>5,0</b>	6,0	0,2	<b>1,0</b>	1,8	5,0	
	20	35				2,1	3,5				1,5	<b>5,6</b>	6,8	0,3	<b>1,2</b>	1,8	4,7	20	35					2,0	3,3				1,2	<b>5,3</b>	6,0	0,2	<b>1,1</b>	1,8	4,8	
	25	25				2,8	2,8				1,5	<b>5,6</b>	6,8	0,3	<b>1,2</b>	1,8	4,7	25	25					2,7	2,7				1,2	<b>5,3</b>	6,0	0,2	<b>1,1</b>	1,8	4,8	
	25	35				2,4	3,2				1,5	<b>5,6</b>	6,8	0,3	<b>1,2</b>	1,8	4,7	25	35					2,3	3,0				1,2	<b>5,3</b>	6,0	0,2	<b>1,1</b>	1,8	4,8	
	35	35				2,8	2,8				1,5	<b>5,6</b>	6,8	0,3	<b>1,2</b>	1,8	4,7	35	35					2,7	2,7				1,2	<b>5,3</b>	6,5	0,2	<b>1,1</b>	1,8	4,8	
	20	20	20			1,9	1,9	1,9			1,5	<b>5,6</b>	6,8	0,3	<b>1,2</b>	1,8	4,7	20	20	20				1,8	1,8	1,8			1,2	<b>5,3</b>	6,5	0,2	<b>1,1</b>	1,8	4,8	
	20	20	25			1,7	1,7	2,2			1,5	<b>5,6</b>	6,8	0,3	<b>1,2</b>	1,8	4,7	20	20	25				1,6	1,6	2,1			1,2	<b>5,3</b>	6,5	0,2	<b>1,1</b>	1,8	4,8	
	20	20	35			1,5	1,5	2,6			1,5	<b>5,6</b>	6,8	0,3	<b>1,2</b>	1,8	4,7	20	20	35				1,4	1,4	2,4			1,2	<b>5,3</b>	6,5	0,2	<b>1,1</b>	1,8	4,8	
	20	25	25			1,6	2,0	2,0			1,5	<b>5,6</b>	6,8	0,3	<b>1,2</b>	1,8	4,7	20	25	25				1,5	1,9	1,9			1,2	<b>5,3</b>	6,5	0,2	<b>1,1</b>	1,8	4,8	
25	25	25			1,9	1,9	1,9			1,5	<b>5,6</b>	6,8	0,3	<b>1,2</b>	1,8	4,7	25	25	25				1,8	1,8	1,8			1,2	<b>5,3</b>	6,5	0,2	<b>1,1</b>	1,8	4,8		
HXEH-3X70-V1	20	20				2,6	2,6				1,5	<b>5,2</b>	8,8	0,3	<b>1,1</b>	2,0	4,7	20	20				2,2	2,2				1,2	<b>4,4</b>	6,5	0,2	<b>0,8</b>	2,0	5,5		
	20	25				2,4	3,0				1,5	<b>5,4</b>	8,8	0,3	<b>1,2</b>	2,0	4,5	20	25				2,1	2,7				1,2	<b>4,8</b>	6,8	0,2	<b>1,0</b>	2,2	4,8		
	20	35				2,4	4,0				1,5	<b>6,4</b>	8,8	0,3	<b>1,3</b>	2,4	4,9	20	35				2,1	3,6				1,2	<b>5,7</b>	7,1	0,2	<b>1,5</b>	2,2	3,9		
	20	50				2,0	5,1				1,5	<b>7,1</b>	25,0	0,3	<b>1,6</b>	3,2	4,6	20	50				2,0	5,1				1,2	<b>7,1</b>	8,5	0,2	<b>1,7</b>	2,8	4,2		
	25	25				3,0	3,0				1,5	<b>6,0</b>	8,8	0,3	<b>1,2</b>	2,4	5,0	25	25				2,8	2,8				1,2	<b>5,6</b>	7,0	0,2	<b>1,2</b>	2,4	4,7		
	25	35				2,8	3,8				1,5	<b>6,6</b>	8,8	0,3	<b>1,5</b>	2,6	4,6	25	35				2,6	3,5				1,2	<b>6,1</b>	8,0	0,2	<b>1,5</b>	2,6	4,2		
	25	50				2,4	4,7				1,5	<b>7,1</b>	25,0	0,3	<b>1,6</b>	3,2	4,6	25	50				2,4	4,7				1,2	<b>7,1</b>	8,5	0,2	<b>1,7</b>	2,8	4,2		
	35	35				3,6	3,6				1,5	<b>7,1</b>	25,0	0,3	<b>1,6</b>	3,2	4,6	35	35				3,6	3,6				1,2	<b>7,1</b>	8,5	0,2	<b>1,7</b>	2,8	4,2		
	35	50				2,8	4,3				1,5	<b>7,1</b>	25,0	0,3	<b>1,6</b>	3,2	4,6	35	50				2,8	4,3				1,2	<b>7,1</b>	8,5	0,2	<b>1,7</b>	2,8	4,2		
	50	50				3,6	3,6				1,5	<b>7,1</b>	25,0	0,3	<b>1,6</b>	3,2	4,6	50	50				3,6	3,6				1,2	<b>7,1</b>	8,5	0,2	<b>1,7</b>	2,8	4,2		
	20	20	20			2,4	2,4	2,4			1,5	<b>7,1</b>	25,0	0,3	<b>1,6</b>	3,2	4,6	20	20	20			2,2	2,2	2,2			1,2	<b>6,6</b>	8,5	0,2	<b>1,5</b>	2,8	4,6		
	20	20	25			2,2	2,2	2,8			1,5	<b>7,1</b>	25,0	0,3	<b>1,6</b>	3,2	4,6	20	20	25			2,2	2,2	2,8			1,2	<b>7,1</b>	8,5	0,2	<b>1,7</b>	2,8	4,2		
	20	20	35			1,9	1,9	3,3			1,5	<b>7,1</b>	25,0	0,3	<b>1,6</b>	3,2	4,6	20	20	35			1,9	1,9	3,3			1,2	<b>7,1</b>	8,5	0,2	<b>1,7</b>	2,8	4,2		
	20	20	50			1,6	1,6	4,0			1,5	<b>7,1</b>	25,0	0,3	<b>1,6</b>	3,2	4,6	20	20	50			1,6	1,6	4,0			1,2	<b>7,1</b>	8,5	0,2	<b>1,7</b>	2,8	4,2		
	20	25	25			2,0	2,6	2,6			1,5	<b>7,1</b>	25,0	0,3	<b>1,6</b>	3,2	4,6	20	25	25			2,0	2,6	2,6			1,2	<b>7,1</b>	8,5	0,2	<b>1,7</b>	2,8	4,2		
	20	25	35			1,8	2,3	3,0			1,5	<b>7,1</b>	25,0	0,3	<b>1,6</b>	3,2	4,6	20	25	35			1,8	2,3	3,0			1,2	<b>7,1</b>	8,5	0,2	<b>1,7</b>	2,8	4,2		
	20	25	50			1,5	1,9	3,8			1,5	<b>7,1</b>	25,0	0,3	<b>1,6</b>	3,2	4,6	20	25	50			1,5	1,9	3,8			1,2	<b>7,1</b>	8,5	0,2	<b>1,7</b>	2,8	4,2		
	20	35	35			1,6	2,7	2,7			1,5	<b>7,1</b>	25,0	0,3	<b>1,6</b>	3,2	4,6	20	35	35			1,6	2,7	2,7			1,2	<b>7,1</b>	8,5	0,2	<b>1,7</b>	2,8	4,2		
	25	25	25			2,4	2,4	2,4			1,5	<b>7,1</b>	25,0	0,3	<b>1,6</b>	3,2	4,6	25	25	25			2,4	2,4	2,4			1,2	<b>7,1</b>	8,5	0,2	<b>1,7</b>	2,8	4,2		
	25	25	35			2,1	2,1	2,8			1,5	<b>7,1</b>	25,0	0,3	<b>1,6</b>	3,2	4,6	25	25	35			2,1	2,1	2,8			1,2	<b>7,1</b>	8,5	0,2	<b>1,7</b>	2,8	4,2		
	25	25	50			1,8	1,8	3,6			1,5	<b>7,1</b>	25,0	0,3	<b>1,6</b>	3,2	4,6	25	25	50			1,8	1,8	3,6			1,2	<b>7,1</b>	8,5	0,2	<b>1,7</b>	2,8	4,2		
	25	35	35			1,9	2,6	2,6			1,5	<b>7,1</b>	25,0	0,3	<b>1,6</b>	3,2	4,6	25	35	35			1,9	2,6	2,6			1,2	<b>7,1</b>	8,5	0,2	<b>1,7</b>	2,8	4,2		
	35	35	35			2,4	2,4	2,4			1,5	<b>7,1</b>	25,0	0,3	<b>1,6</b>	3,2	4,6	35	35	35			2,4	2,4	2,4			1,2	<b>7,1</b>	8,5	0,2	<b>1,7</b>	2,8	4,2		
	HXEH-4X80-V1	20	20				2,6	2,6				1,8	<b>5,2</b>	10,0	0,3	<b>1,5</b>	3,6	3,5	20	20				2,2	2,2				1,6	<b>4,4</b>	5,8	0,2	<b>1,1</b>	2,8	4,0	
20		25				2,6	2,8				1,8	<b>5,4</b>	10,0	0,3	<b>1,6</b>	3,6	3,5	20	25				2,2	2,6				1,6	<b>4,8</b>	6,0	0,2	<b>1,2</b>	2,8	4,0		
20		35				2,6	3,8				1,8	<b>6,4</b>	10,0	0,3	<b>1,7</b>	3,8	3,8	20	35				2,2	3,5				1,6	<b>5,7</b>	7,0	0,2	<b>1,3</b>	2,8	4,4		
20		50				2,6	5,6				1,8	<b>8,2</b>	10,3	0,3	<b>2,1</b>	4,0	3,9	20	50				2,2	5,3												

# Combinaisons multisplit 100%

	Mode chaud													Mode froid																				
	Unités intérieures					Puissance Nominale (kW)					Puissance totale (kW)			Puissance absorbée (kW)			COP	Unités intérieures					Puissance Nominale (kW)					Puissance totale (kW)			Puissance absorbée (kW)			EER
	A	B	C	D	E	A	B	C	D	E	MIN	NOM	MAX	MIN	NOM	MAX		A	B	C	D	E	A	B	C	D	E	MIN	NOM	MAX	MIN	NOM	MAX	
	20	35				2,6	3,8				1,8	6,4	8,0	0,3	1,7	4,0	3,8	20	35				2,2	3,5				1,6	5,7	6,3	0,2	1,6	3,2	3,6
	20	50				2,6	5,6				1,8	8,2	10,0	0,3	2,0	4,5	4,1	20	50				2,2	5,3				1,6	7,5	8,5	0,2	2,1	3,2	3,5
	20	70				2,6	8,2				1,8	10,3	12,0	0,3	2,3	4,8	4,5	20	70				2,2	7,1				1,6	25,3	10,3	0,2	2,6	3,2	9,7
	25	25				2,8	2,8				1,8	5,6	8,0	0,3	1,5	4,5	3,7	25	25				2,6	2,6				1,6	5,2	6,5	0,2	1,6	3,2	3,3
	25	35				2,8	3,8				1,8	6,6	10,0	0,3	1,7	4,5	3,9	25	35				2,6	3,5				1,6	6,1	7,5	0,2	1,7	3,2	3,6
	25	50				2,8	5,6				1,8	8,4	11,0	0,3	2,0	4,6	4,2	25	50				2,6	5,3				1,6	7,9	25,0	0,2	2,2	3,2	3,6
	25	70				2,8	8,2				1,8	10,3	12,0	0,3	2,3	4,8	4,5	25	70				2,6	7,1				1,6	25,7	11,0	0,2	2,7	3,2	9,5
	35	35				3,8	3,8				1,8	7,6	10,0	0,3	2,0	4,5	3,8	35	35				3,5	3,5				1,6	7,0	25,2	0,2	1,3	3,2	5,6
	35	50				3,8	5,6				1,8	10,0	11,0	0,3	2,3	4,6	4,4	35	50				3,5	5,3				1,6	8,8	10,0	0,2	2,4	3,2	3,6
	35	70				3,8	8,2				1,8	10,6	12,0	0,3	2,4	4,8	4,5	35	70				3,5	7,1				1,6	10,6	11,5	0,2	2,8	3,6	3,8
	50	50				5,6	5,6				1,8	10,6	12,0	0,3	2,4	4,8	4,5	50	50				5,3	5,3				1,6	10,5	11,5	0,2	2,8	3,6	3,8
	50	70				4,5	6,1				1,8	10,6	12,0	0,3	2,4	4,8	4,5	50	70				4,5	6,1				1,6	10,6	11,5	0,2	2,8	3,6	3,8
	70	70				5,3	5,3				1,8	10,6	12,0	0,3	2,4	4,8	4,5	70	70				5,3	5,3				1,6	10,6	11,5	0,2	2,8	3,6	3,8
	20	20	20			2,6	2,6	2,6			1,8	7,8	10,0	0,3	2,0	4,5	3,9	20	20	20			2,2	2,2	2,2			1,6	6,6	25,2	0,2	2,0	3,2	3,3
	20	20	25			2,6	2,6	2,8			1,8	8,0	10,0	0,3	2,0	4,5	4,0	20	20	25			2,2	2,2	2,6			1,6	7,0	25,5	0,2	2,1	3,2	3,3
	20	20	35			2,6	2,6	3,8			1,8	25,0	10,0	0,3	2,1	4,5	11,9	20	20	35			2,2	2,2	3,5			1,6	7,3	25,6	0,2	2,2	3,2	3,3
	20	20	50			2,6	2,6	5,6			1,8	10,2	12,0	0,3	2,3	4,8	4,4	20	20	50			2,2	2,2	5,3			1,6	25,7	11,0	0,2	2,7	3,4	9,5
	20	20	70			2,0	2,0	6,7			1,8	10,6	12,0	0,3	2,4	4,8	4,5	20	20	70			2,0	2,0	6,7			1,6	10,6	11,5	0,2	2,8	3,6	3,8
	20	25	25			2,6	2,8	2,8			1,8	8,2	10,0	0,3	2,0	4,5	4,1	20	25	25			2,2	2,6	2,6			1,6	7,4	25,5	0,2	2,1	3,2	3,5
	20	25	35			2,6	2,8	3,8			1,8	25,2	11,0	0,3	2,1	4,6	12,0	20	25	35			2,2	2,6	3,5			1,6	8,3	11,0	0,2	2,3	3,2	3,6
	20	25	50			2,6	2,8	5,6			1,8	10,4	12,0	0,3	2,4	4,8	4,4	20	25	50			2,2	2,6	5,3			1,6	10,1	11,0	0,2	2,7	3,6	3,7
	20	25	70			1,9	2,4	6,4			1,8	10,6	12,0	0,3	2,4	4,8	4,5	20	25	70			1,9	2,4	6,4			1,6	10,6	11,5	0,2	2,8	3,6	3,8
	20	35	35			2,6	3,8	3,8			1,8	10,0	11,0	0,3	2,3	4,6	4,4	20	35	35			2,2	3,5	3,5			1,6	25,2	11,0	0,2	2,6	3,4	9,7
	20	35	50			2,6	3,8	5,6			1,8	10,6	12,0	0,3	2,4	4,8	4,5	20	35	50			2,0	3,4	5,2			1,6	10,6	11,5	0,2	2,8	3,6	3,8
	20	35	70			1,7	3,0	5,9			1,8	10,6	12,0	0,3	2,4	4,8	4,5	20	35	70			1,7	3,0	5,9			1,6	10,6	11,5	0,2	2,8	3,6	3,8
	20	50	50			1,7	4,4	4,4			1,8	10,6	12,0	0,3	2,4	4,8	4,5	20	50	50			1,7	4,4	4,4			1,6	10,6	11,5	0,2	2,8	3,6	3,8
	20	50	70			1,5	3,9	5,2			1,8	10,6	12,0	0,3	2,4	4,8	4,5	20	50	70			1,5	3,9	5,2			1,6	10,6	11,5	0,2	2,8	3,6	3,8
	25	25	25			2,8	2,8	2,8			1,8	10,0	11,0	0,3	2,3	4,6	4,4	25	25	25			2,6	2,6	2,6			1,6	7,8	10,0	0,2	2,2	3,2	3,5
	25	25	35			2,8	2,8	3,8			1,8	10,2	12,0	0,3	2,3	4,8	4,4	25	25	35			2,6	2,6	3,5			1,6	8,7	11,0	0,2	2,4	3,6	3,6
	25	25	50			2,8	2,8	5,6			1,8	10,6	12,0	0,3	2,4	4,8	4,5	25	25	50			2,6	2,6	5,3			1,6	10,5	11,5	0,2	2,8	3,6	3,7
	25	25	70			2,3	2,3	6,1			1,8	10,6	12,0	0,3	2,4	4,8	4,5	25	25	70			2,3	2,3	6,1			1,6	10,6	11,5	0,2	2,8	3,6	3,8
	25	35	35			2,8	3,8	3,8			1,8	10,4	12,0	0,3	2,4	4,8	4,4	25	35	35			2,6	3,5	3,5			1,6	25,6	11,0	0,2	2,7	3,6	9,5
	25	35	50			2,4	3,3	4,9			1,8	10,6	12,0	0,3	2,4	4,8	4,5	25	35	50			2,4	3,3	4,9			1,6	10,6	11,5	0,2	2,8	3,6	3,8
	25	35	70			2,1	2,8	5,7			1,8	10,6	12,0	0,3	2,4	4,8	4,5	25	35	70			2,1	2,8	5,7			1,6	10,6	11,5	0,2	2,8	3,6	3,8
	25	50	50			2,1	4,2	4,2			1,8	10,6	12,0	0,3	2,4	4,8	4,5	25	50	50			2,1	4,2	4,2			1,6	10,6	11,5	0,2	2,8	3,6	3,8
	25	50	70			1,9	3,7	5,0			1,8	10,6	12,0	0,3	2,4	4,8	4,5	25	50	70			1,9	3,7	5,0			1,6	10,6	11,5	0,2	2,8	3,6	3,8
	35	35	35			3,8	3,8	3,8			1,8	10,6	12,0	0,3	2,4	4,8	4,5	35	35	35			3,5	3,5	3,5			1,6	10,5	11,5	0,2	2,8	3,6	3,8
	35	35	50			3,0	3,0	4,5			1,8	10,6	12,0	0,3	2,4	4,8	4,5	35	35	50			3,0	3,0	4,5			1,6	10,6	11,5	0,2	2,8	3,6	3,8
	35	35	70			2,7	2,7	5,3			1,8	10,6	12,0	0,3	2,4	4,8	4,5	35	35	70			2,7	2,7	5,3			1,6	10,6	11,5	0,2	2,8	3,6	3,8
	35	50	50			2,7	4,0	4,0			1,8	10,6	12,0	0,3	2,4	4,8	4,5	35	50	50			2,7	4,0	4,0			1,6	10,6	11,5	0,2	2,8	3,6	3,8
	35	50	70			2,4	3,5	4,7			1,8	10,6	12,0	0,3	2,4	4,8	4,5	35	50	70			2,4	3,5	4,7			1,6	10,6	11,5	0,2	2,8	3,6	3,8
	50	50	50			3,5	3,5	3,5			1,8	10,6	12,0	0,3	2,4	4,8	4,5	50	50	50			3,5	3,5	3,5			1,6	10,6	11,5	0,2	2,8	3,6	3,8
	20	20	20	20		2,6	2,6	2,6	2,6		1,8	10,4	12,0	0,3	2,4	4,8	4,4	20	20	20	20		2,2	2,2	2,2	2,2		1,6	8,8	10,0	0,2	2,5	3,2	3,5
	20	20	20	25		2,6	2,6	2,6	2,8		1,8	10,4	12,0	0,3	2,4	4,8	4,4	20	20	20	25		2,2	2,2	2,2	2,6		1,6	25,2	10,6	0,2	2,6	3,4	9,7
	20	20	20	35		2,6	2,6	2,6	3,8		1,8	10,6	12,0	0,3	2,4	4,8	4,5	20	20	20	35		2,2	2,2	2,2	3,5		1,6	10,1	11,0	0,2	2,8	3,4	3,7
	20	20	20	50		1,9	1,9	1,9	4,9		1,8	10,6	12,0	0,3	2,4	4,8	4,5	20	20	20	50		1,9	1,9	1,9	4,9		1,6	10,6	11,5	0,2	2,8	3,6	3,8
	20	20	20	70		1,6	1,6	1,6	5,7		1,8	10,6	12,0	0,3	2,4	4,8	4,5	20	20	20	70		1,6	1,6	1,6	5,7		1,6	10,6	11,5	0,2	2,8	3,6	3,8
	20	20	25	25		2,6	2,6	2,8	2,8		1,8	10,4	12,0	0,3	2,4	4,8	4,4	20	20	25	25		2,2	2,2	2,6	2,6		1,6	25,6	11,0	0,2	2,7	3,4	9,5
	20	20	25	35		2,6	2,6	2,8	3,8		1,8	10,5	12,0	0,3	2,4	4,8	4,5	20	20	25	35		2,2	2,2	2,									





# Le Gainable & le Petit Tertiaire **Heiwa PRO 2**

---

Notre gamme Heiwa PRO 2 a été développée pour répondre à tous les besoins du Petit Tertiaire : fiabilité maximale et hautes performances.



Pourquoi  
choisir la gamme  
**Heiwa PRO 2 ?**

# La gamme Petit Tertiaire Heiwa PRO 2, la solution efficace et modulable pour traiter les petits locaux commerciaux et le résidentiel



## Des produits à haute efficacité énergétique

**Un gain de 10 % de rendement énergétique** en moyenne par rapport à la gamme d'ancienne génération Heiwa PRO : un SEER jusqu'à 7.2 grâce à la technologie "all DC Inverter". Cette technologie permet une régulation plus fine en fonction des conditions extérieures.

**Un silence amélioré par rapport à la gamme d'ancienne génération Heiwa PRO** grâce à notre compresseur nouvelle génération, et au design innovant des hélices du ventilateur.



## Une solution hautement modulable

La télécommande filaire HP2OFA-PREM-V1 et la commande centralisée HPOTAB-V1 peuvent à la fois gérer des unités Heiwa PRO 2, des gainables grandes puissances et des unités DRV. Il est ainsi possible de réaliser une installation complète et pilotable avec ces différentes gammes.

**Configurations TWIN, TRIPLE et QUADRUPLE** possibles pour les groupes de 7 à 16 kW.



## Un confort amélioré grâce à la télécommande filaire à double capteur

Précision de l'affichage à 0,5 °C près.

En mode froid, le capteur d'humidité prend en compte l'impact de l'hygrométrie sur le confort et adapte intelligemment la température et l'humidité.



## Une gamme simple à mettre en œuvre et à entretenir

**Interconnexion en 4G1,5 sur toute la gamme** : plus pratique et plus simple à installer ! Il n'est plus nécessaire de tirer un câble bus blindé (distance max 100m).

Longueur de liaison frigorifique jusqu'à 75 m.

Design des groupes extérieurs encore plus compact.

Facilité d'installation : les connexions électriques et fluides peuvent être réalisées sans avoir à ouvrir la carrosserie.

Le raccordement des connexions électriques des cassettes est facilité, le boîtier électrique est désormais accessible directement par la façade de celles-ci.

Le plafonnier/allège a été conçu afin de garantir une installation simple et flexible.

# Des produits à haute efficacité énergétique

Un compresseur à la pointe de l'innovation grâce à la technologie All DC Inverter.

## COMPRESSEUR DC INVERTER

10 % d'économie d'énergie  
en moyenne par rapport à la  
génération précédente.

### Technologie de séparation Liquide / Gaz active

Permet au compresseur de minimiser le débit d'huile pour assurer une lubrification optimale tout en proposant une meilleure efficacité des échanges thermiques et une durée de vie accrue.



### Moteur haute efficacité

La structure en V et la haute densité magnétique du moteur améliore l'efficacité de refoulement même en cas de variation de charge de fluide.



### Piège à son double étage

Cette structure permet d'augmenter la largeur du spectre d'absorption acoustique. Ce design a pour effet de diminuer les bruits de refoulement.



### Pieds L-shaped

Ce design a été choisi pour abaisser le centre de gravité du compresseur. L'impact sur les vibrations et donc les nuisances sonores est significatif.

### Cylindre haute efficacité

Structure de cylindre plat combinée à des roulements en alliage fabriqués à partir de procédés cryogéniques pour minimiser les fuites et l'abrasion à l'intérieur du cylindre. L'efficacité de compression s'en trouve ainsi grandement améliorée.



### Vilebrequin haute résistance

Spécialement développé en acier QT700 traité, le vilebrequin des compresseurs Heiwa PRO 2 assure une résistance maximale à pleine charge pour une meilleure durabilité.

### Détendeur électronique DC

Le détendeur électronique régule avec précision le débit de fluide frigorigène, augmentant ainsi de plus de 5 % l'efficacité énergétique par rapport à la méthode d'étranglement fixe traditionnelle.



### Pompe de relevage DC

La conception DC et la commande par courant faible 12 V génèrent une efficacité 40 % supérieure et un fonctionnement plus sûr par rapport aux pompes de relevage conventionnelles.



### Moteur DC Brushless

Le moteur DC Brushless a moins de fuites de flux magnétique et donc moins de perte. Le rendement de ce moteur est 32 % plus élevé que celui des moteurs AC conventionnels.



### Compresseur DC Inverter

Son rendement a été amélioré grâce à une régulation progressive de sa charge.



## UNE CONCEPTION PRODUIT OPTIMISÉE

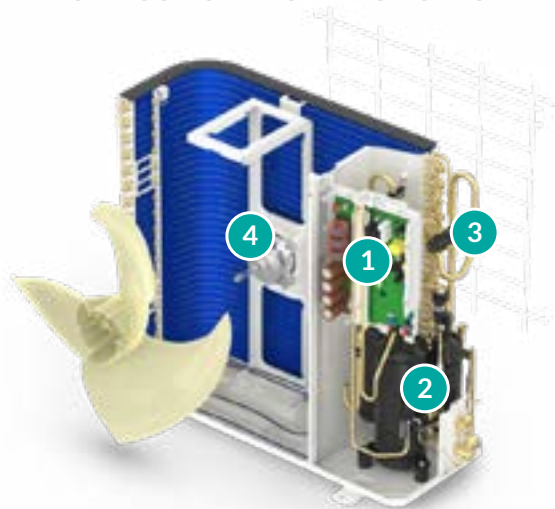

- 1 Le boîtier électrique intègre un échangeur de chaleur afin de générer un flux de fluide frigorigène au niveau de la carte principale. Cela permet de réduire son échauffement et de pérenniser son action dans le temps.
- 2 Le design du compresseur intègre une bouteille d'aspiration spécialement conçue pour limiter les coups de liquide au compresseur.
- 3 La conception de la carte électronique permet une tolérance en cas de mauvais câblage sur une courte période : l'inversion des fils n'endommagera pas la carte de communication.
- 4 Le moteur du ventilateur adopte une nouvelle conception qui le protège efficacement contre les rafales de vent.

### Circuit imprimé avec revêtement anticorrosion 3 couches

Les circuits imprimés des unités extérieures ont tous trois couches de revêtement anticorrosion, pour empêcher l'humidité, les insectes et la poussière de s'y installer.



Avant revêtement



Après revêtement



### Boîtier électrique anti-animaux

L'espace entre le circuit imprimé et le boîtier électrique est inférieur à 3 mm, ce qui empêche les animaux nuisibles d'entrer, de provoquer un court-circuit et d'endommager le circuit imprimé.

### Conception de l'échangeur de chaleur améliorée

Le nouveau tube de cuivre possède un rainurage intérieur qui améliore significativement les échanges thermiques : l'angle de saillie des stries a été réduit afin d'augmenter leur nombre.

La surface de transfert de chaleur interne est plus importante, le rendement thermique est donc plus élevé.

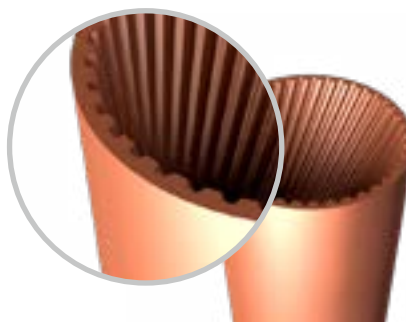

Heiwa PRO

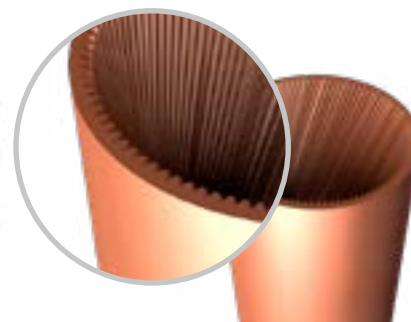

Heiwa PRO 2

### Contour de pression

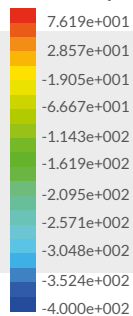

[Pa]

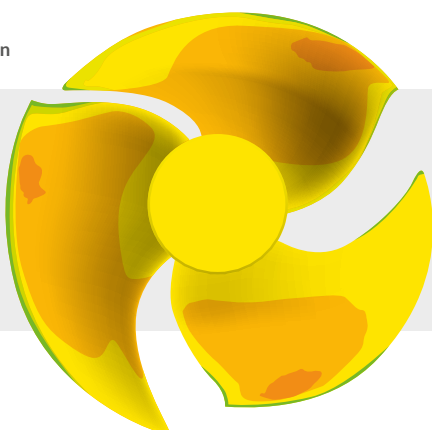

### Nouveau design des pales de ventilateur

Le design des pales du ventilateur extérieur a été travaillé au niveau des bords d'attaque et de fuite pour améliorer ses performances aérodynamiques. Le gain de débit d'air est de 10 %.

# Des produits à haute efficacité énergétique

## DES UNITÉS INTÉRIEURES IGNIFUGÉES

Le câble de courant fort est entièrement protégé par la structure métallique.

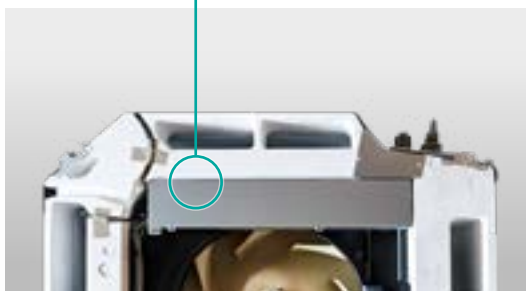

Unité cassette : boîtier électrique tout en métal

### Cassette

Boîtier électrique en tôle et bac d'évacuation en mousse avec inserts en tôle également pour permettre aux fils à courant fort à l'extérieur du boîtier électrique d'être entièrement protégés.

Boîtier électrique ignifugé en métal.



Unité plafonnier / allège : boîtier électrique tout en métal

### Plafonnier / Allège

Boîtier électrique en tôle, structure métallique autour des fils pour assurer la protection contre les incendies.

Boîtier électrique ignifugé en métal intégré.



Unité gainable : boîtier électrique tout en métal

### Gainable

Boîtier électrique en tôle, structure métallique autour des fils pour assurer la protection contre les incendies.

## Une télécommande filaire conçue pour résister à l'humidité

La télécommande filaire a été conçue de façon à être étanche grâce à des multi-couches résistantes à l'humidité qui protègent efficacement le circuit imprimé.

- Boutons tactiles réactifs et résistants à l'eau.
- Durée de vie accrue.

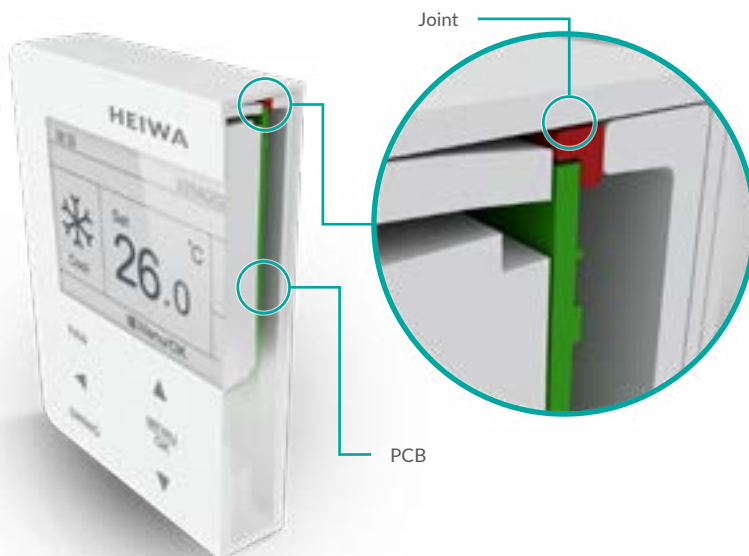

# EFFICACITÉ ÉNERGÉTIQUE & FONCTIONS INTELLIGENTES



## Fonction I-DEMAND / SE

La fonction "I-DEMAND / SE" permet une économie d'énergie en mode froid en verrouillant la puissance maximale du groupe à 75%.

Permet de limiter la facture énergétique en mi-saison



## Fonction limite de température / économie d'énergie

Grâce à la fonction save / économie d'énergie, une plage de température ainsi que le mode souhaité (froid ou chaud) peuvent être définis.

Ces paramètres sont enregistrés dans la mémoire de l'unité et ne sont pas accessibles par l'utilisateur final.

Limite les excès de consommation

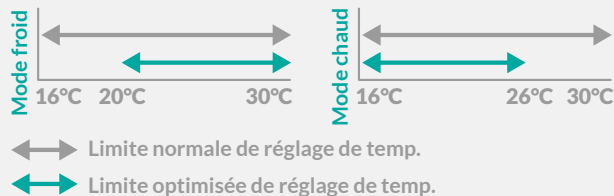

Evite les redémarrages à pleine charge à l'ouverture des bureaux et permet un gain de productivité

## Fonction SetBack : maintien d'une plage de température



Cette fonction permet de redémarrer automatiquement le système quand la plage de température prédéfinie manuellement est dépassée, et ce même quand l'unité est en mode "OFF".



## Fonction verrouillage

Efficace, la fonction verrouillage permet à l'utilisateur de verrouiller le fonctionnement de l'appareil sur un mode et une température unique.

Réduit le gaspillage et évite les surconsommations



## Mode veille basse consommation

Heiwa PRO 2 adopte la technologie avancée de réchauffage du carter du compresseur par bobinage à la place de la traditionnelle résistance.



Limite l'impact environnemental

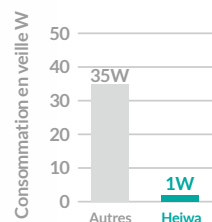

Permet de réguler la température d'un local informatique, ou tout autre local, même par des températures extrêmes



Un système fait pour être utilisé sur une large plage de fonctionnement :

- En mode froid : - 20 °C à + 52 °C
- En mode chaud : - 20 °C à + 24 °C



Mode froid

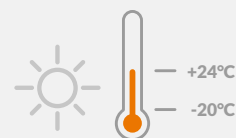

Mode chaud

Sécurise une installation même en cas de fortes perturbations électriques sur le réseau



## Large plage de tension

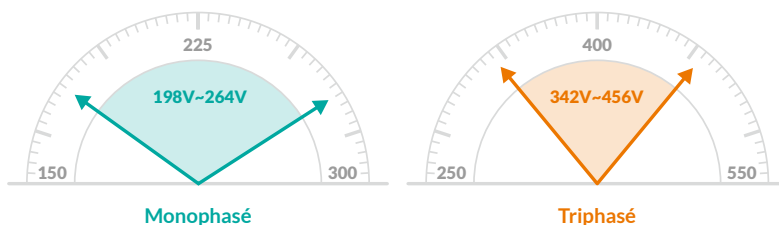

# De multiples options de confort



## Fonction Auto Clean

Cette fonction s'active en mode froid ou déshumidification. Le ventilateur de l'unité intérieure continuera de fonctionner quelques minutes afin de se sécher et de nettoyer l'échangeur.



## Affichage de la température & du taux d'hygrométrie

Il est possible de connaître rapidement ces deux valeurs avec la télécommande filaire.



## Contrôlez votre installation grâce au Wi-Fi

Le pilotage Wi-Fi est disponible en option sur toute la gamme Heiwa PRO 2 via l'appli Heiwa Clim' et la télécommande filaire HP2OFA-PREM-V1.



## Mode absence longue durée 8 °C

Le mode absence longue durée hors gel maintient automatiquement la température des pièces au-dessus de 8 °C durant les longues absences et ce, même quand l'appareil est en mode « OFF ».



## Fonction redémarrage automatique

En cas de coupure de courant, cette fonctionnalité rallume automatiquement la pompe à chaleur à la remise sous tension en conservant la configuration programmée. Le confort thermique est garanti même en cas d'absence.



## Mode silence

Le mode silence permet de réduire le niveau sonore à la fois des unités intérieures mais également des groupes extérieurs.



## Programme nettoyage des filtres

Avec la télécommande filaire HP2OFA-PREM-V1 (en option), vous pouvez programmer un rappel récurrent pour nettoyer les filtres de l'unité intérieure.

Retrouvez les systèmes de contrôle Heiwa à la page 217.

## TECHNOLOGIE DE CORRECTION DE LA TEMPÉRATURE ET DE L'HUMIDITÉ

Plus confortable : les télécommandes filaires disposent d'une **sonde de contrôle de température haute précision ( $\pm 0,5\text{ }^\circ\text{C}$ ) et d'un capteur hygrométrique**, pour améliorer le niveau de confort grâce à une correction intelligente de la température et de l'humidité à l'intérieur de la pièce.

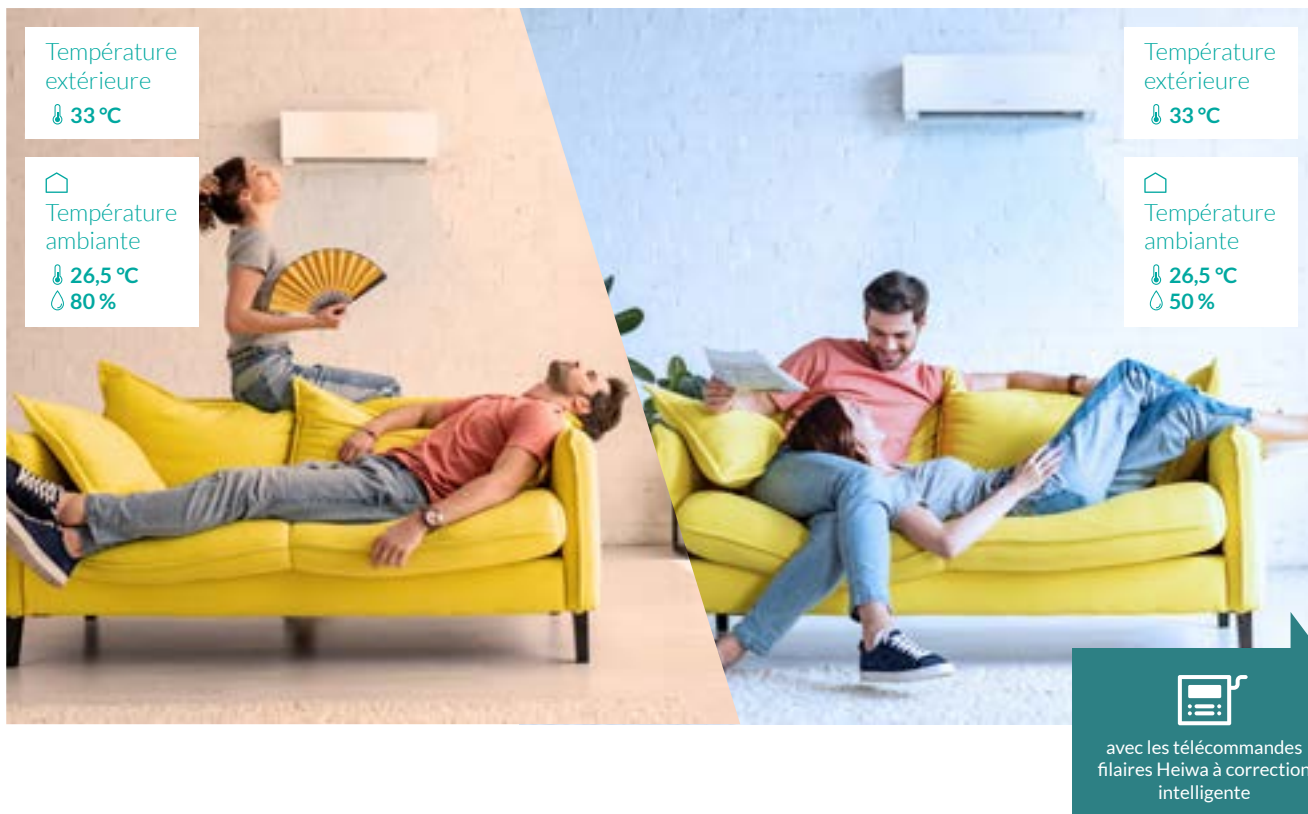

Gainable &  
Petit Tertiaire

## FONCTION NETTOYAGE AUTOMATIQUE À 56 °C



### Condensation

L'humidité de l'air est captée afin de générer un condensat au niveau de l'échangeur intérieur.



### Givrage

Le givrage de l'échangeur de chaleur permet aux particules de se détacher des ailettes.



### Dégivrage

Le dégivrage par chauffage permet d'éliminer la poussière sur l'échangeur de chaleur.



### Séchage

Après l'évacuation des condensats, l'évaporateur chauffe pour procéder au séchage.

# Une gamme hautement modulable



Configurations  
TWIN, TRIPLE et QUAD possibles  
pour les groupes de 7 à 16 kW.



Une  
compatibilité totale

Une seule gamme de groupes extérieurs compatibles avec l'ensemble des unités intérieures Heiwa PRO 2 (gainable, cassettes, plafonniers/allèges).

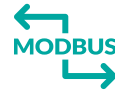

Compatible avec  
la passerelle Modbus  
HPOMOD-V1

Grâce à la passerelle Modbus (en option), vous pouvez relier l'ensemble des unités intérieures à une gestion technique centralisée du bâtiment.

## HP2ODS-V1

### La passerelle contact sec & contact de feuilure

Cette passerelle permet de gérer l'état des ouvrants d'une pièce (ouvert/fermé) afin d'arrêter l'unité intérieure et ainsi éviter une surconsommation. Elle permet aussi de connecter un système de contrôle d'accès afin de piloter la mise en marche.

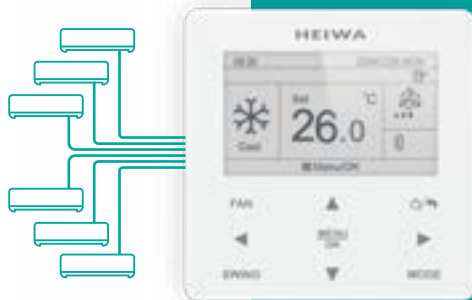

## HP2OFA-PREM-V1

### La télécommande filaire

Cette télécommande filaire avec Wi-Fi inclus peut gérer jusqu'à 16 unités intérieures. Très pratique dans le cadre d'un open space.

## HPOTAB-V1

### Commande centralisée (36 unités en Modbus)

- Ecran LCD en couleur.
- Ecran tactile de 8,7 pouces facile à utiliser.
- Une alimentation indépendante supportant une large plage de tension (100-240 V) pour une meilleure stabilité et fiabilité.
- Gestion centralisée par zone, par groupe d'unités ou par unité spécifique sur l'intégralité des fonctions disponibles sur les unités intérieures.
- Compatible avec la gamme Petit Tertiaire en ajoutant la passerelle Modbus HPOMOD-V1 pour raccorder les unités intérieures Heiwa PRO 2.
- Compatible avec les gainables grandes puissances en ajoutant une passerelle HPVOMOD-BD-V1.



## Système GTC compatible Modbus

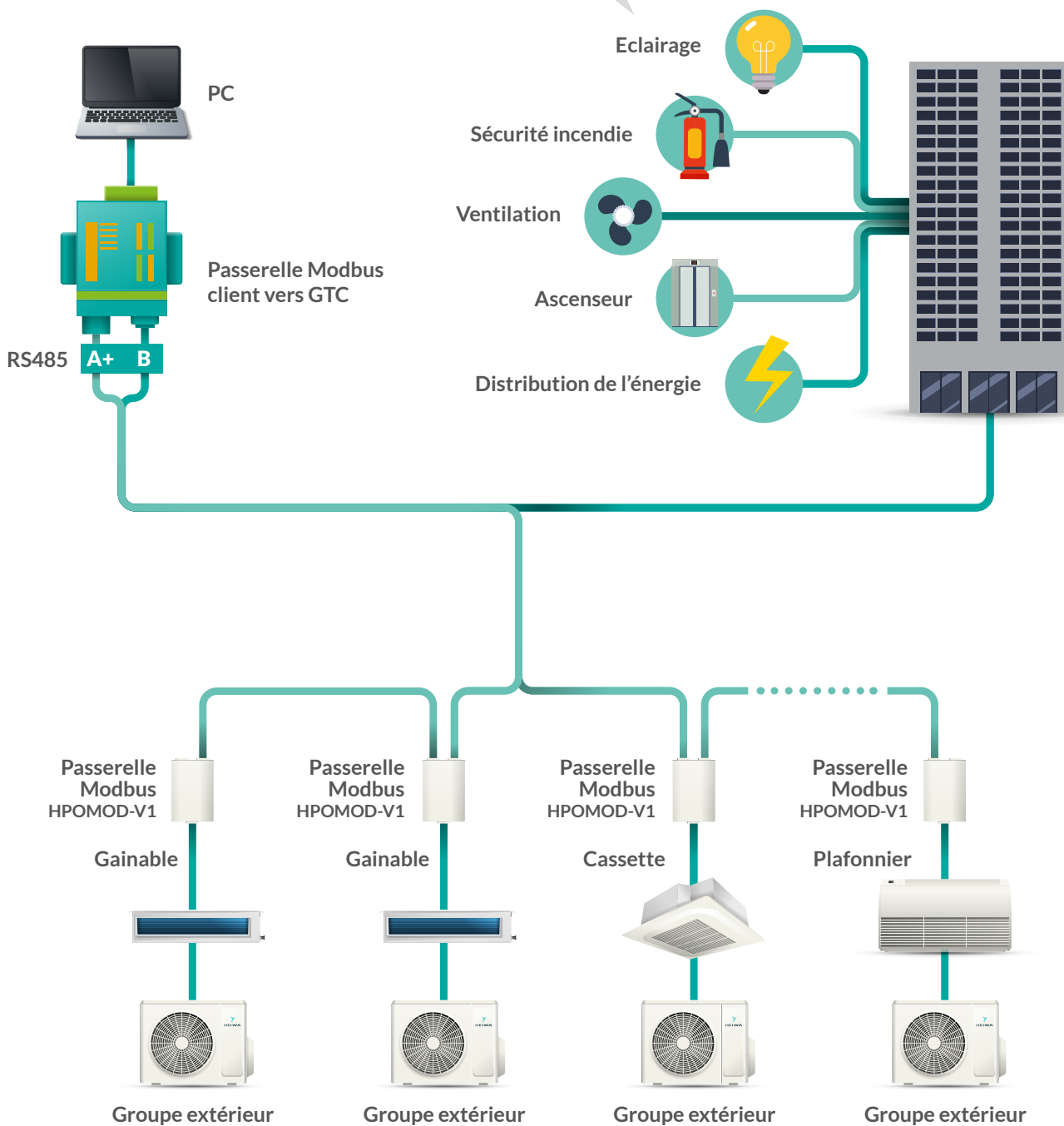

Gainable & Petit Tertiaire

### Commande centralisée à écran tactile HPOTAB-V1



Cette option vous permettra de contrôler jusqu'à 36 unités intérieures de la gamme Heiwa PRO 2. Cette option fonctionne grâce à la passerelle Modbus HPO-MOD-V1 (en option).

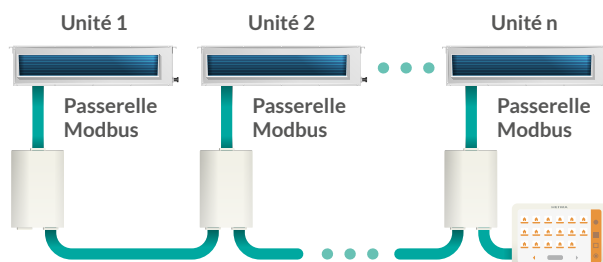

Cette commande est nativement compatible avec la gamme Heiwa DRV. Il est ainsi possible de piloter une installation complète comprenant des produits des gammes Résidentiel, Petit Tertiaire et DRV.

# Une régulation compatible avec la gamme DRV

Configurations TWIN TRIPLE & QUAD  
page 84

## Petit Tertiaire PRO 2



Groupes extérieurs  
Tailles 35 à 160



Gainable Tailles 35 à 160



Cassette Tailles 35 à 160



Plafonnier/Allège Tailles 35 à 160



Gainable Grandes Puissances  
20 kW & 30 kW

Télécommande filaire  
HP2OFA-PREM-V1



Commande centralisée  
HPOTAB-V1



Des contrôleurs compatibles PRO 2 & DRV

## DRV

### MINI DRV



Groupe extérieur  
12 kW à 33,5 kW



Gainable HP  
2,2 kW à 16 kW

Gainable BP  
1,8 kW à 3,6 kW



Plafonnier  
7,1 kW à 16 kW



Mural  
1,5 kW à 5 kW



Cassette  
1,5 kW à 14 kW

### DRV MAX



Groupe extérieur  
28 kW à 50,4 kW



Console non carrossée  
2,2 kW à 5,6 kW







Console  
2,2 kW à 5 kW

# La gamme Petit Tertiaire

## UNITÉS EXTÉRIEURES

Unités extérieures	Taille 35	Taille 50	Taille 71	Taille 85	Taille 100	Taille 100 TRI	Taille 125	Taille 125 TRI	Taille 140	Taille 140 TRI	Taille 160 TRI
 Unité extérieure Heiwa PRO 2	✓	✓	✓	✓	✓	✓	✓	✓	✓	✓	✓

## UNITÉS INTÉRIEURES

Unités intérieures	Taille 35	Taille 50	Taille 71	Taille 85	Taille 100	Taille 100 TRI	Taille 125	Taille 125 TRI	Taille 140	Taille 140 TRI	Taille 160 TRI
 Gainable SLIM Basse pression	✓	✓									
 Gainable Haute pression			✓	✓	✓	✓	✓	✓	✓	✓	✓
 Cassette	✓	✓	✓		✓	✓	✓	✓			✓
 Plafonnier / Allège	✓	✓	✓		✓	✓	✓	✓	✓	✓	✓

Gainable Grandes Puissances	20 kW TRI	30 kW TRI
 Gainable Grandes Puissances	✓	✓

## GROUPE EXTÉRIEUR



GARANTIE  
**5 ANS\***  
PIÈCES

# Des configurations TWIN, TRIPLE & QUAD faciles à mettre en oeuvre !

Afin de répondre à tous les besoins du Petit Tertiaire, les unités extérieures Heiwa PRO 2 de tailles 71 à 160 permettent de réaliser très facilement des installations de type TWIN, TRIPLE et QUADRUPLE :

- Pas d'accessoires supplémentaires à prévoir
- Une seule unité "Maître" à paramétrer
- Un câblage Bus, et une seule télécommande filaire
- Un raccordement par raccords Y

### Synoptique de raccordement

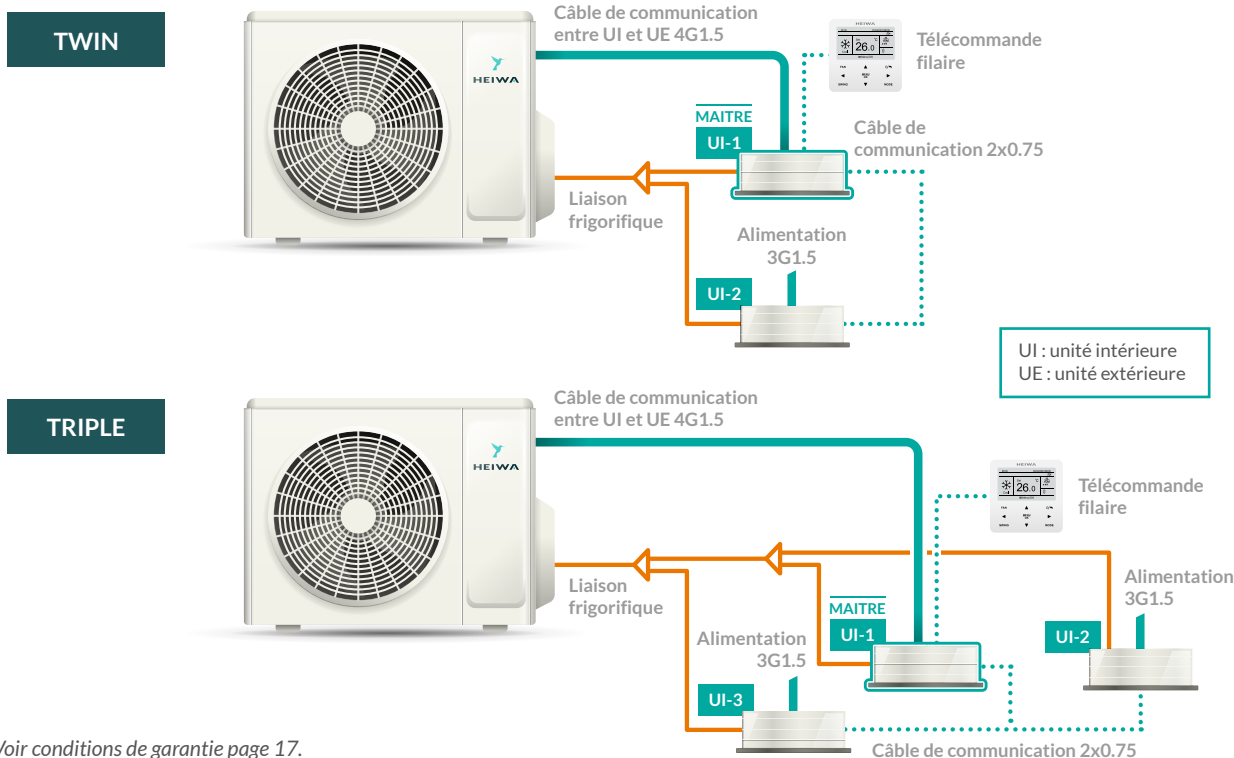

\*Voir conditions de garantie page 17.

## QUADRUPLE

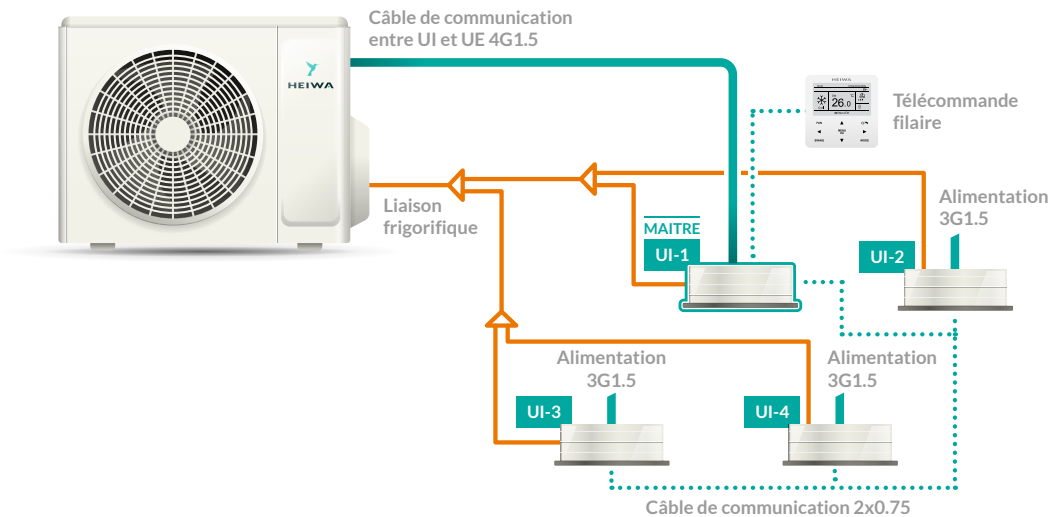

### Configurations possibles :

Groupe Extérieur	Twin		Triple		Quad	
	Combinaison	Raccord	Combinaison	Raccord	Combinaison	Raccord
HP2ES-71-V1	2x35 ou 2x50	1x HPOTW-V1				
HP2ES-85-V1	2x35 ou 2x50	1x HPOTW-V1				
HP2ES-100-V1	2x50	1x HPOTW-V1	3x35	1x HPOTW-V1 1x HPOTR-V1		
HP2ES-100TRI-V1						
HP2ES-125-V1	2x71	1x HPOTR-V1	3x50	1x HPOTW-V1 1x HPOTR-V1	4x35	2x HPOTW-V1 1x HPOTR-V1
HP2ES-125TRI-V1						
HP2ES-140-V1	2x71	1x HPOTR-V1	3x50	1x HPOTW-V1 1x HPOTR-V1	4x35	2x HPOTW-V1 1x HPOTR-V1
HP2ES-140TRI-V1						
HP2ES-160TRI-V1	2x85	1x HPOTR-V1	3x71	2x HPOQD-V1	4x50	3x HPOTR-V1

Pour le paramétrage en configuration TWIN, TRIPLE et QUADRUPLE, consultez le guide d'installation des groupes Heiwa PRO 2 sur [www.heiwa-france.com](http://www.heiwa-france.com)



### Bon à savoir

La procédure de raccordement est fournie avec le guide d'installation de l'unité extérieure. Elle est également téléchargeable sur notre site [www.heiwa-france.com](http://www.heiwa-france.com).

Nous vous invitons à consulter ce guide avant toute commande afin de définir les contraintes de longueur et de différence de hauteur des liaisons frigorifiques, ainsi que les références de refnets correspondant à la configuration souhaitée.



# Schéma de principe d'installation

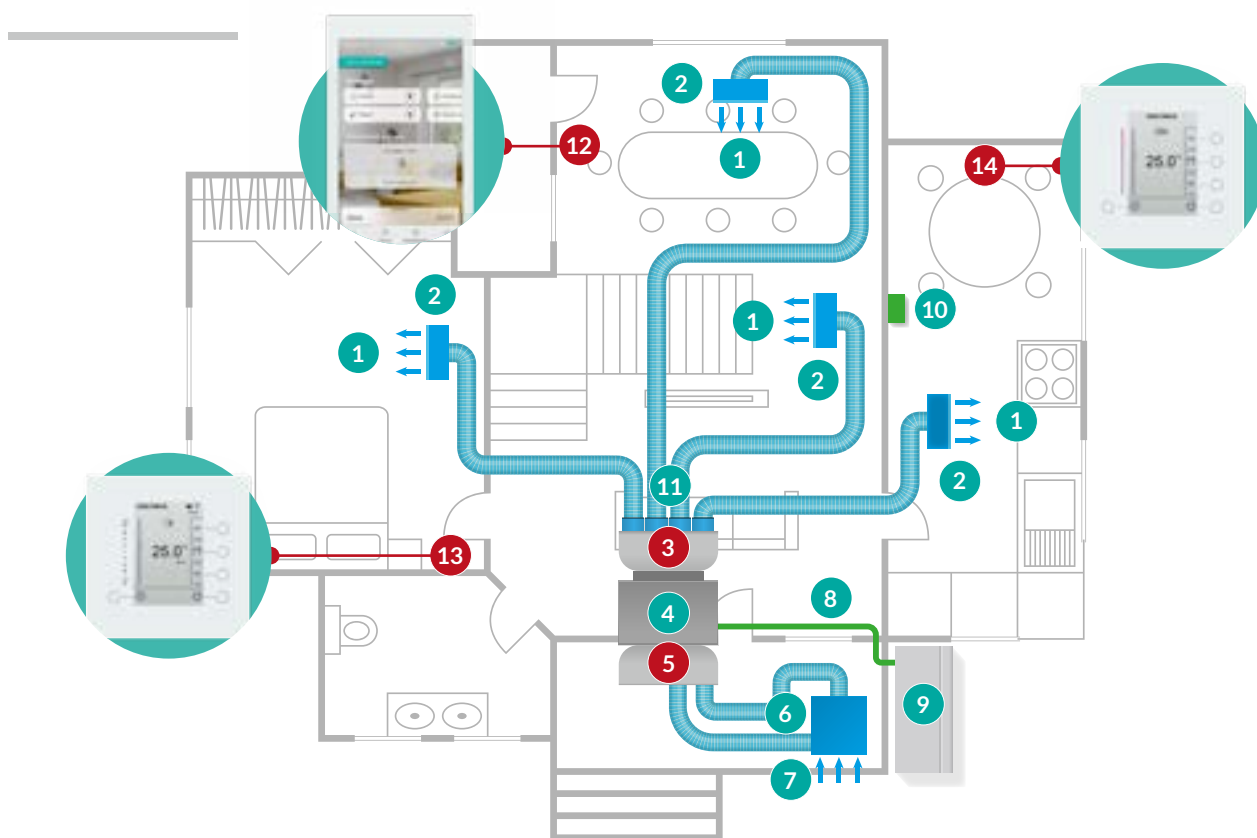

- ① Grille de soufflage
- ② Plénum de soufflage pour grille de soufflage
- ③ Plénum de soufflage motorisé zoning Ernest
- ④ Unité intérieure gainable Heiwa
- ⑤ Plénum de reprise pour zoning Ernest
- ⑥ Plénum de reprise pour grille de reprise
- ⑦ Grille de reprise avec porte filtre
- ⑧ Liaison frigorifique
- ⑨ Unité extérieure gainable Heiwa
- ⑩ Télécommande filaire gainable Heiwa
- ⑪ Gaines
- ⑫ Tablette principale zoning Ernest
- ⑬ Thermostat sans fil zoning Ernest
- ⑭ Thermostat filaire zoning Ernest

# La gamme gainable Heiwa

Gainable

## PRO 2 SLIM

Tailles 35 et 50



Haute efficacité énergétique



Pression statique de 0 à 80 Pa



Pompe de relevage incluse (jusqu'à 1,2 m)



Connexion GTB via la plateforme Modbus



R32

**4G1,5**

Interconnexion en 4G1,5



Slim hauteur 200 mm

D'une hauteur de 200 mm et d'une profondeur de 450 mm seulement, le gainable Slim est ultra compact et s'installe aisément dans les faux plafonds ou les combles. Son design optimisé permet de réduire le niveau sonore et d'améliorer le rendement du système.

Gainable

## PRO 2 HAUTE PRESSION

Tailles 71 à 160



Haute efficacité énergétique



Pression statique de 0 à 200 Pa



Pompe de relevage incluse (jusqu'à 1,2 m)



Connexion GTB via la plateforme Modbus



R32

**4G1,5**

Interconnexion en 4G1,5

Le gainable haute pression Heiwa PRO 2 a été optimisé pour réduire le niveau sonore et améliorer le rendement. Son design compact lui permet d'être transporté facilement et installé aisément dans les combles entre les fermettes (largeur à partir de 900 mm).

Gainable & Petit Tertiaire

## RÉGULATION ZONING ERNEST

En 4 et 6 sorties



**2H** de gagnées

Gain de temps pour l'installateur



Isolation renforcée intérieure et extérieure



Raccordement électrique simple & rapide

## GAINABLE GRANDES PUISSANCES

20 kW et 30 kW



Jusqu'à 5200 m³/h

0-250Pa

Jusqu'à 250 Pa



Compresseurs Mitsubishi & Hitachi



Télécommande filaire incluse

# Régulation Zoning Ernest

## Une solution conçue pour gagner du temps lors de l'installation

jusqu'à  
**2h**  
de gagnées  
à l'installation  
et la MES

Thermostat principal et thermostat filaire    Zoning supplémentaire    Gainable

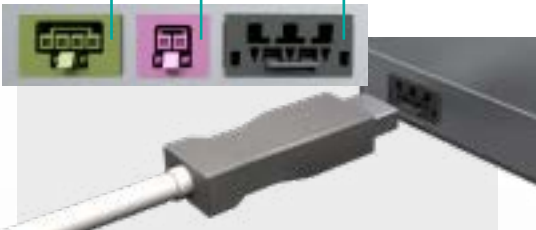

### Raccordement électrique facilité

La solution zoning Ernest est fournie avec un câble de 15 m pré-câblé et pré-dégainé qui permet de raccorder en toute simplicité le thermostat principal au zoning. De plus, un connecteur wago est fourni pour raccorder facilement le zoning au gainable Heiwa.

Afin de faciliter l'installation et la rendre plus rapide, les registres des moteurs sont pré-câblés et protégés par des boîtiers ce qui garanti leur protection lors du transport et de l'installation.

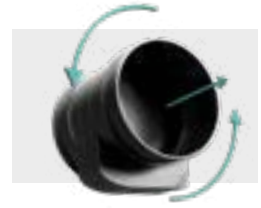
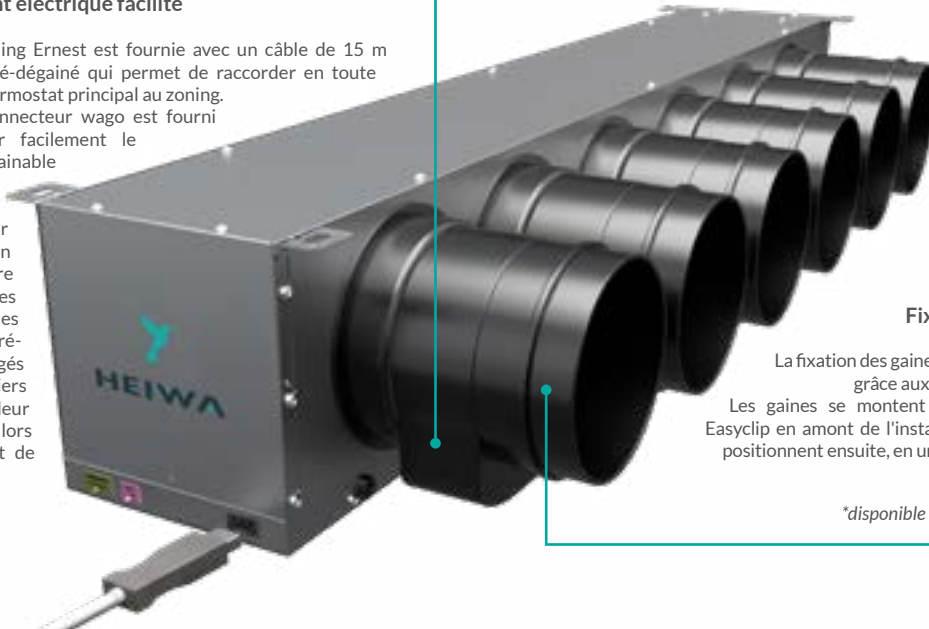

### Orientation des moteurs facilitée

Grâce à notre solution de régulation zoning Ernest, il n'est pas nécessaire de débrancher les moteurs pour pouvoir les positionner correctement en fonction de l'installation (haut ou bas). Avec le zoning Ernest, il suffit de tourner le volet de 180°.



### Fixation des gaines simplifiée

La fixation des gaines du zoning Ernest est simplifiée grâce aux manchons Easyclip (en option\*). Les gaines se montent facilement sur les manchons Easyclip en amont de l'installation hors des combles, et se positionnent ensuite, en un clic, sur les registres du zoning.

\*disponible chez nos distributeurs partenaires

## Des produits de qualité

Découvrez  
ERNEST  
en vidéo



### Fabrication française

Le système de régulation zoning Ernest est fabriqué en France. Le stock de pièces détachées est également en France afin d'assurer une réactivité optimale.

### Garantie 3 ans pièces

La régulation zoning Ernest est garantie 3 ans pièces. Cette garantie est gratuite et valable en France métropolitaine et Corse. Il s'agit d'un gage de qualité et de performance envers nos clients.

GARANTIE  
**3 ANS**  
PIÈCES

### Rigidité ABS Des registres anti-condensation en ABS

Afin d'obtenir une isolation thermique maximale et protéger de la condensation, nous avons fait le choix de ne pas construire les registres des zoning Ernest en acier galvanisé, mais dans un matériau beaucoup plus adapté : l'ABS (Acrylonitrile Butadiène Styrène). L'ABS assure aussi une meilleure résistance aux chocs et une meilleure durabilité.

### Des composants de qualité

Les moteurs des registres sont de la marque Bosch, gage de qualité et de performance. Ils sont également protégés par des boîtiers ce qui renforce leur durabilité. Afin de simplifier l'installation du zoning Ernest, ces moteurs sont montés pré-câblés en usine.



# Une mise en service simplifiée pour les installateurs

Tutos de démonstration de la mise en service Ernest



jusqu'à  
**2h**  
de gagnées  
à l'installation  
et la MES

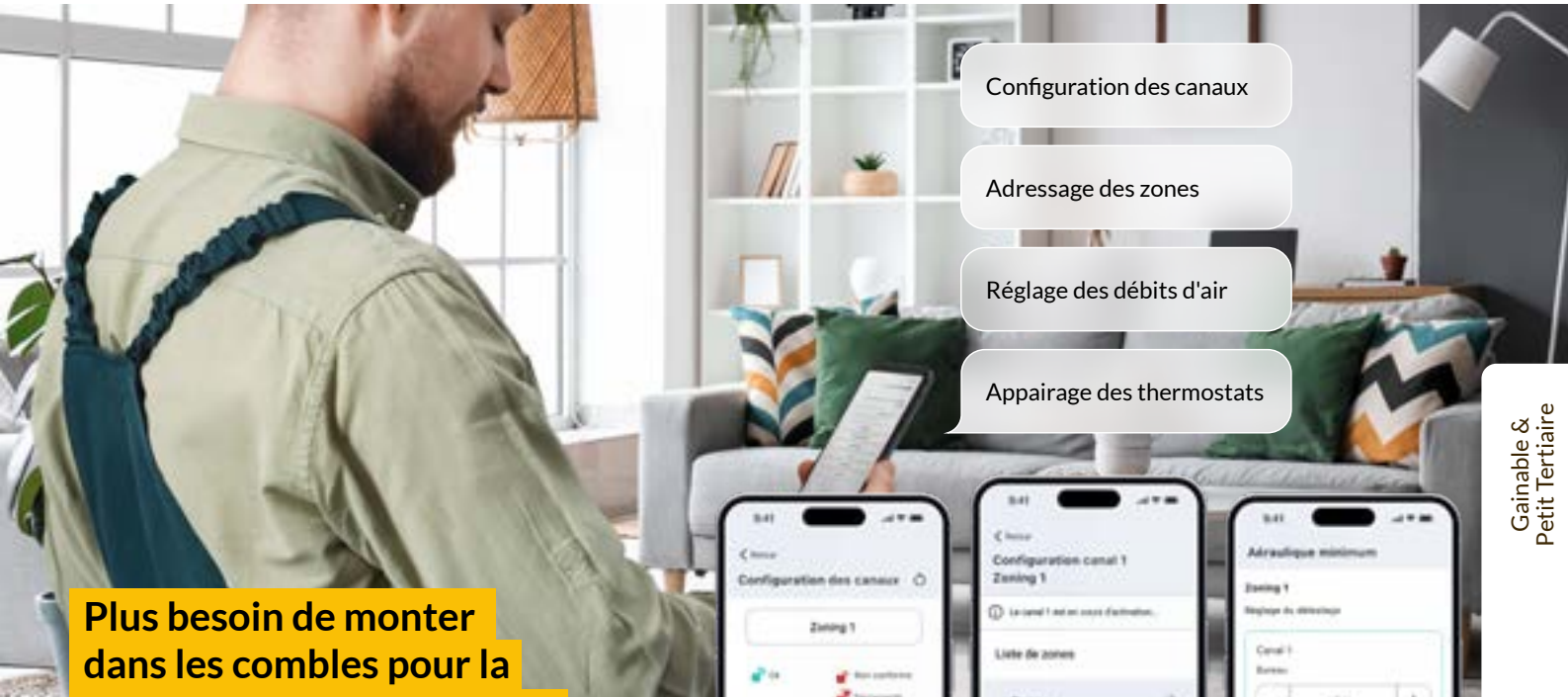

Configuration des canaux

Adressage des zones

Réglage des débits d'air

Appairage des thermostats

**Plus besoin de monter dans les combles pour la mise en service du zoning !**



Application zoning Ernest PRO



Cette dernière se fait via votre smartphone ou tablette avec l'application Ernest PRO.

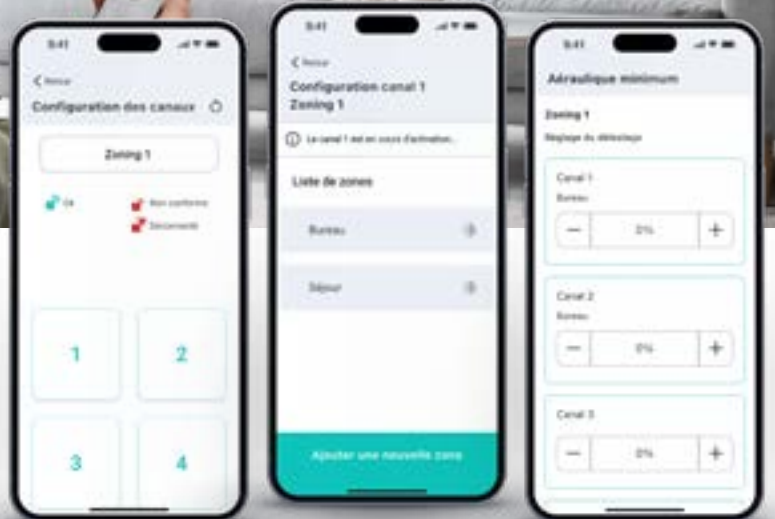

Configuration des canaux

Adressage des zones

Réglage des débits d'air

Gainable & Petit Tertiaire



**-3 dB(A)**

## Une isolation renforcée

Afin d'obtenir une isolation maximale, la régulation zoning Ernest est isolée à la fois à l'intérieur et à l'extérieur du plénum.

A l'intérieur du plénum, l'épaisseur d'isolant est de 13 mm, ce qui améliore la résistance thermique de 2,5 fois par rapport à un isolant standard du marché (épaisseur 5 mm).

Les 2 avantages de cette isolation renforcée de 13 mm sont :

- Une amélioration de la performance énergétique du système (PAC + zoning), et donc de sa consommation électrique pour réaliser des économies
- Une réduction acoustique de 3 dB(A) par rapport à une isolation de 5 mm d'épaisseur

L'isolation thermique du zoning Ernest est classée M1 pour répondre aux exigences des installations tertiaires.

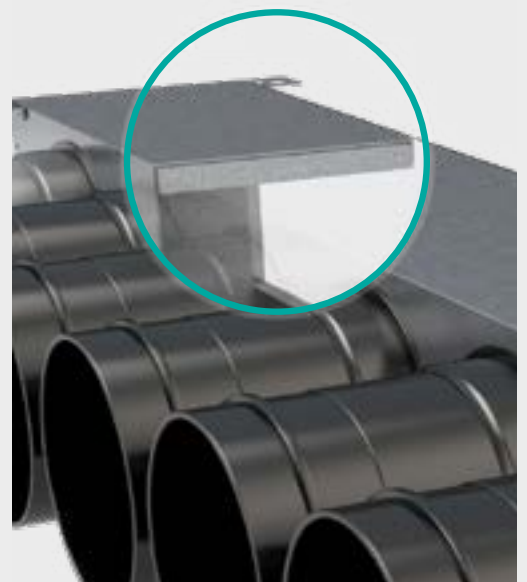

**THERMOSTAT FILAIRE PRINCIPAL**  
Tablette 7"



**Nom de l'habitation**  
Modifiable dans les paramètres

**Scénarios**  
Automatisation d'une ou plusieurs actions en simultané

**Zone principale**  
Accès direct à une zone spécifique, modifiable dans "Zones"

**Accueil**  
Accès à l'écran d'accueil

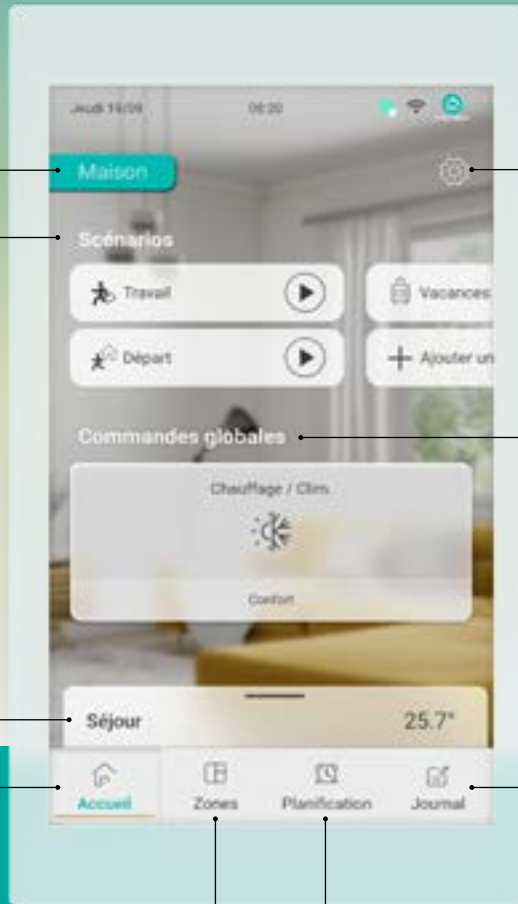

**Paramètres**  
Connexion WIFI, réglage de l'heure, mode simplifié, etc.

**Commandes globales**  
Permet d'agir simultanément sur toute l'habitation

**Journal**  
Historique des notifications

**Zones**  
Accès aux différentes pièces de l'habitation

**Planification**  
Planification des actions ou des scénarios

# Un pilotage sans fil des différentes zones

Le zoning Ernest Heiwa utilise la technologie Zigbee 3. Cette technologie permet d'obtenir une connexion sans fil, optimale et à faible consommation, entre la tablette principale et les différents thermostats de chaque pièce.

Un répéteur de la marque Aeotec est également inclus dans le pack. Celui-ci peut être installé en réseau Mesh permettant de répondre à presque toutes les configurations de bâtiments (maison à étage, surface importante, etc.).

Tuto d'installation du répéteur



Répéteur

\*disponibles chez nos distributeurs partenaires



# Application utilisateur Ernest



L'application Ernest permet aux utilisateurs de contrôler et piloter leur système de chauffage et climatisation de façon optimale.

- Gérer facilement les différentes zones.
- Conserver les paramètres même en cas de coupure électrique.
- Recevoir des alertes sur les niveaux de batterie des thermostats.



## THERMOSTAT SANS FIL

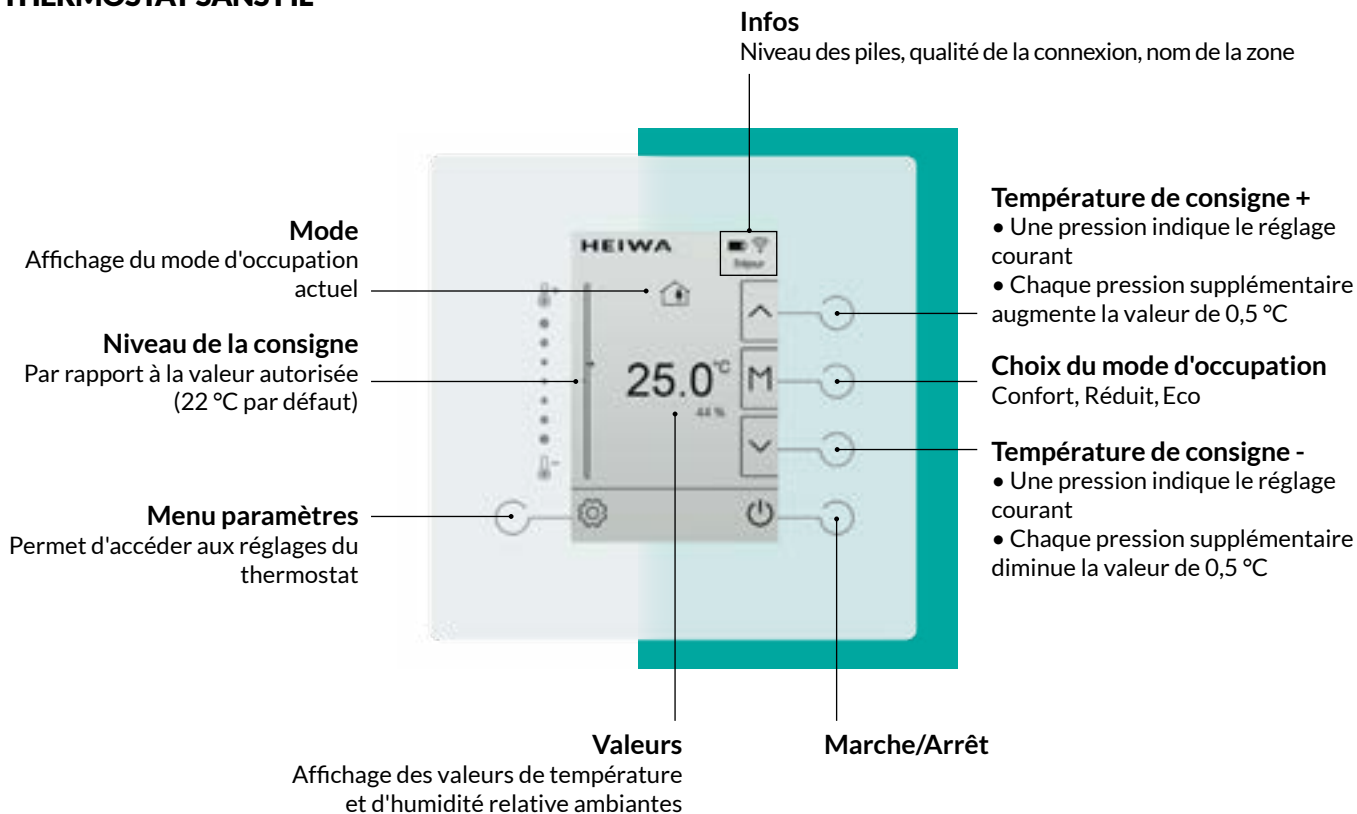

## THERMOSTAT FILAIRE

**NOUVEAU**

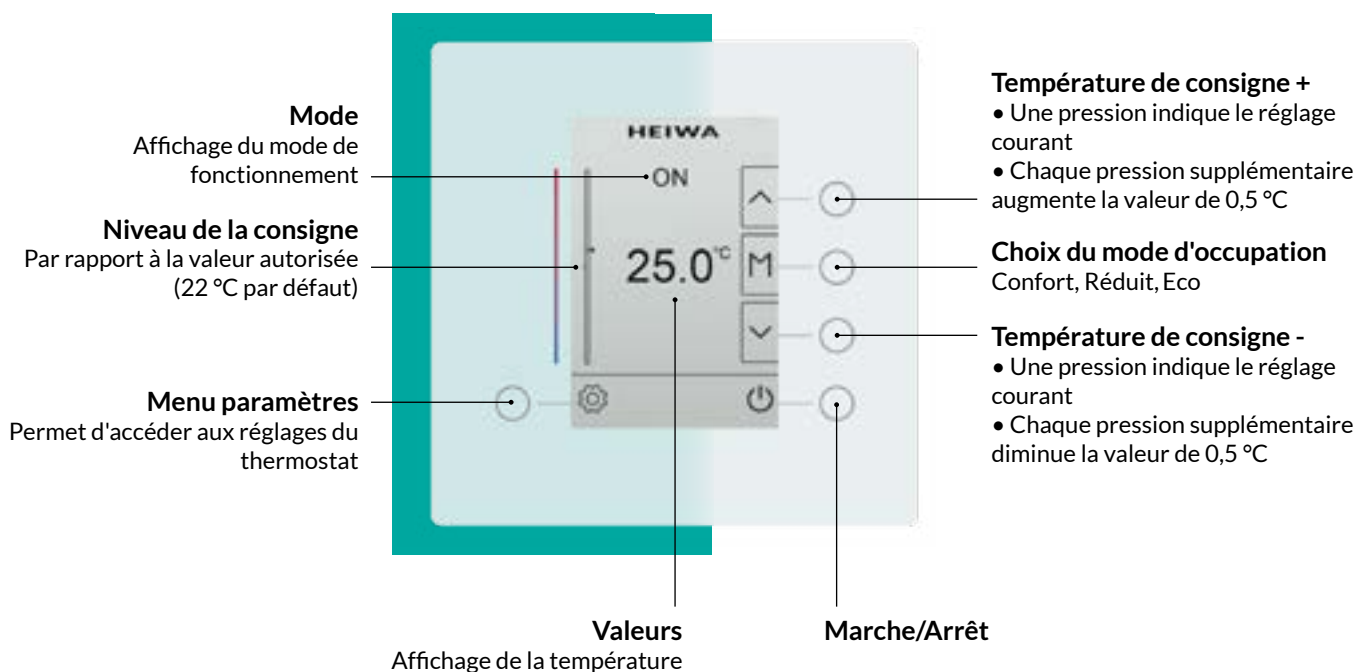

# Composition du pack régulation zoning Ernest



**Composition du pack zoning**

- 1 plénum de soufflage
- 1 plénum de reprise
- 1 bande isolante
- 2 à 4 piquages de reprise en Ø200 mm pour les 35/50 et Ø250 mm pour les autres tailles
- 1 câble de 15m pré-câblé et pré-dégainé
- 2 connecteurs rapides

**+ Pack sans fil**

- **Tablette + répéteur**  
HPZEFILV2 : 787€ +0,08€
- **Thermostat sans fil**  
HPZERADV1 : 225€ +0,04€

Tablette 7"



**+ Pack filaire** **NOUVEAU**

- **Thermostat filaire**  
HPZETHFILV1 : 249€ +0,04€
- **Tablette**  
HPZETABV2 : 702€ +0,08€

Tablette 7"



**Les conseils des EEH**

Vous pouvez mixer thermostats sans fil et filaires sur une même installation, pensez à prendre le pack tablette + répéteur pour ce type de configuration.



**Bouchon ABS Ø200**  
**BOUCHONABS200**  
22,79€



**Manchon EASYCLIP ABS 200/200**  
**EASYCLIPABS200200**  
28,59€



**Réduction ABS 200/160**  
**REDABS200160**  
22,79€



**Kit connecteurs thermostats filaires**  
(1 par installation)  
**KIT2CONNECTEURZONING**  
63,68€

Référence du gainable	Zoning 4 sorties		Zoning 6 sorties			
	Référence	Dimensions (LxlxH)	Référence	Dimensions (LxlxH)		
HP2GIS-35-V1	HPZE-4S35-V1	969 x 442 x 260				
HP2GIS-50-V1	HPZE-4S50-V1	1169 x 442 x 260				
HP2GIS-71-V1 / 85-V1	HPZE-4S7185-V1	969 x 442 x 260	HPZE-6S7185-V1	1469 x 442 x 260		
HP2GIS-100-V1 / 125-V1			HPZE-6S100125-V1	1469 x 442 x 260		
HP2GIS-140-V1			HPZE-6S140-V1	1469 x 442 x 260		
<b>Tarif général € HT + éco contribution</b>	HPZE4S35V1	HPZE4S50V1	HPZE4S7185V1	HPZE6S7185V1	HPZE6S100125V1	HPZE6S140V1
	<b>2 143€ +2,23€</b>	<b>2 143€ +2,23€</b>	<b>2 143€ +2,23€</b>	<b>2 594€ +4,59€</b>	<b>2 594€ +4,59€</b>	<b>2 594€ +4,59€</b>

# GAINABLE



**GARANTIE**  
**5 ANS\***  
**PIÈCES**

Gainable &  
Petit Tertiaire

## La solution gainable pour traiter le résidentiel et les locaux tertiaires



**Guide de paramétrage :**

- Déport de sonde
- Réglage de la pression statique
- Adresse Modbus

**A++**  
**A+**

**Des performances énergétiques optimales**

Maîtriser votre budget énergétique tout au long de l'année. Les labels énergétiques sont de A++ en froid et A+ en chaud.

**4.2**  
**SCOP**

SCOP 4,2

**6.6**  
**SEER**

SEER 6,6



Économie d'énergie

**ZONING**

Jusqu'à la taille 140

Compatible zoning Ernest



Télécommande filaire



Connexion GTB

**0-80Pa**

Gainable Slim

**0-200Pa**

Gainable Haute pression

## Une pose facile et une maintenance simplifiée



Connexion GTB

La connexion au GTB (en option) via la plateforme Modbus permet de contrôler jusqu'à 36 unités intérieures.

**4G1,5**

Interconnexion en 4G1,5

\*Voir conditions de garantie page 17.

# GAINABLE



GARANTIE  
**5 ANS\***  
PIÈCES



## Pression statique réglable

Jusqu'à 9 niveaux de pression statique, avec un maximum de 200 Pa, peuvent être réglés pour les unités gainables à haute pression statique. Vous pouvez sélectionner une pression statique en fonction de la longueur du conduit d'air.

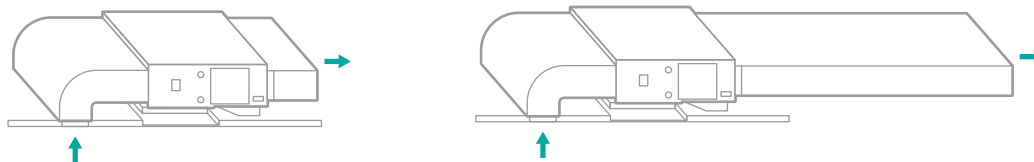

## Modes de reprise d'air modifiables pour les unités gainables

Vous avez le choix entre deux modes de reprise d'air : par l'arrière ou en soffite, par le bas. Vous pouvez sélectionner le mode de reprise d'air le plus approprié à la configuration des lieux.



## Pompe de relevage incluse

Les unités gainables offrent deux méthodes d'évacuation : l'évacuation naturelle et l'évacuation par pompe avec hauteur d'aspiration jusqu'à 1,2 mètre. Un port est présent sur la pompe afin de faciliter le démontage et l'entretien.

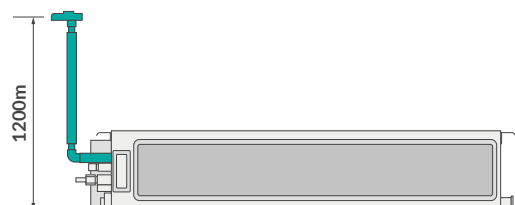

\*Voir conditions de garantie page 17.

# PLENUMS POUR GAINABLES HEIWA



Gainable &  
Petit Tertiaire



Référence du gainable	HP2GIS-35-V1	HP2GIS-50-V1	HP2GIS-71/85-V1	HP2GIS-100/125-V1	HP2GIS-140/160-V1
Référence plénum de soufflage	PLESHEIWA3KW	PLESHEIWA5KW	PLESHEIWA78KW	PLESHEIWA1012KW	PLESHEIWA1416KW
Sorties	2x200 + 3x160	2x200 + 3x160	3x200 + 4x160	7x200	2x250 + 6x200
Tarif général € HT	323,79€	328,69€	333,99€	389,89€	425,39€

Référence du gainable	HP2GIS-35-V1	HP2GIS-50-V1	HP2GIS-71/85-V1	HP2GIS-100/125-V1	HP2GIS-140/160-V1
Référence plénum de reprise	PLERHEIWA3KW	PLERHEIWA5KW	PLERHEIWA78KW	PLERHEIWA1012KW	PLERHEIWA1416KW
Sorties	2x200	2x200	2x250	4x250	4x250
Tarif général € HT	232,49€	235,99€	239,59€	243,19€	267,70€

# CASSETTE 360°



## Les conseils des EEH

Des capots d'angles escamotables situés aux 4 coins de la façade permettent d'ajuster facilement la hauteur de l'unité par les trappes d'accès et ce, même après avoir installé la grille.

**NOUVEAU**  
Façade disponible  
en version blanche ou noire

**GARANTIE**  
**5 ANS\***  
PIÈCES

## La solution « tout confort » pour chauffer et refroidir les petits commerces

**A++**

Des performances  
énergétiques optimales

**A+**

Maîtriser votre budget énergétique tout au long de l'année. Les labels énergétiques sont de A++ en froid et A+ en chaud.

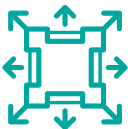

Sortie d'air  
4 angles 360°

Les cassettes Heiwa PRO 2 permettent une sortie d'air à 360° grâce aux 4 volets mais également à l'air pulsé sur les 4 angles de la façade. Cette technologie optimise considérablement le confort dans la pièce.



Flux d'air adapté à chaque  
mode de fonctionnement



**Mode refroidissement :**  
flux d'air oscillant à grand angle et horizontal afin d'éviter la sensation de souffle.

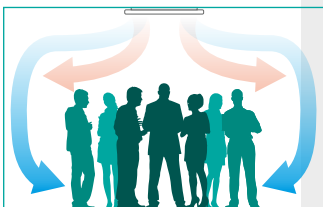

**Mode chauffage :**  
flux d'air vertical en mode chauffage pour une répartition efficace et rapide de l'air chaud.



Confort acoustique  
optimisé

Inspirées par les ailes des oiseaux de proie, les pales ont été spécifiquement conçues pour imiter leurs caractéristiques exceptionnelles lors de vols à grande vitesse.

Elles offrent une résistance minimale à l'air tout en maintenant un niveau sonore extrêmement bas. Adoptant le design sophistiqué des ailes d'aigle, les pales du ventilateur maximisent le flux d'air le long de leur surface, tout en réduisant significativement le bruit émis au bord de fuite.

L'extrémité des pales imite la forme dentelée des ailes pour bénéficier de leurs excellentes performances aérodynamiques. Ces optimisations, testées et simulées par ordinateur, permettent une **réduction du niveau sonore de 3 dB en moyenne.**

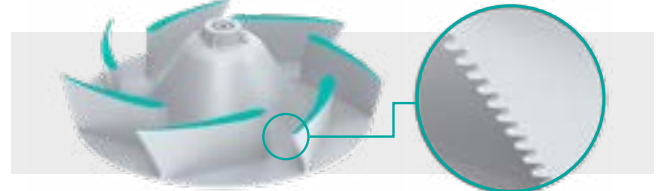

Design  
anti-poussière

Le volet de la façade a été conçu pour limiter le dépôt de poussière et garantir un fonctionnement optimal.



\*Voir conditions de garantie page 17.

# Une installation facilitée et un entretien rapide

**Pompe de relevage 12 VDC**  
Même dans un environnement humide la pompe est pleinement sécurisée.





**Boîtier électrique tout métal**  
2 couches de métal sont utilisées pour protéger les composants électriques. Le design du câblage et de la boîte prévient de l'intrusion des nuisibles et des infiltrations d'eau. L'intégrité de l'installation est préservée.

**Bobinage du moteur protégé par du métal**  
Cette partie métallique protège le câblage.

**Sécurité électrique optimisée**

**Parfaite continuité de la mise à la terre**  
L'ensemble des parties métalliques de l'unité sont reliées pour assurer la continuité.

**Les parties précâblées sont protégées par des pièces métalliques**  
Cette partie métallique garantit l'intégrité du câblage.

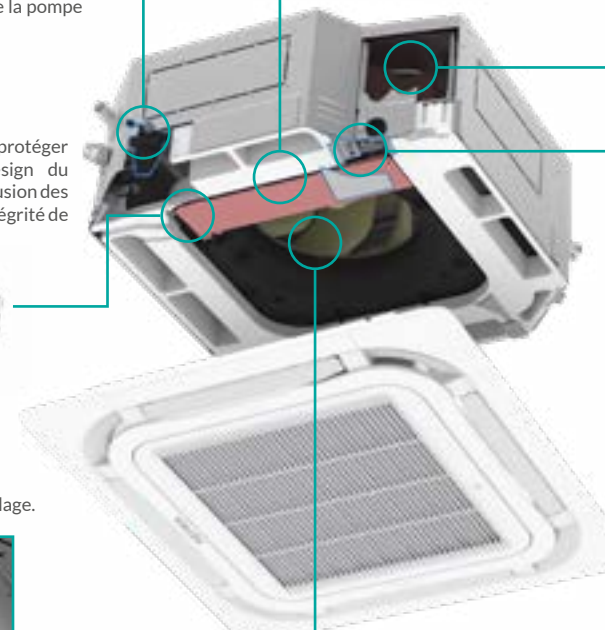

Gainable & Petit Tertiaire

**4G1,5**  
Interconnexion en 4G1,5

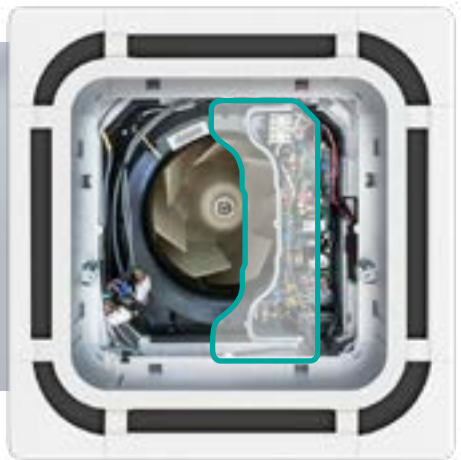

**Boîtier électrique conçu pour une maintenance rapide**

Le boîtier électrique intégré, spécialement conçu pour les produits de la gamme Heiwa PRO 2, est accessible depuis la grille de la cassette, sans avoir à démonter le faux plafond.



**Un carton d'emballage conçu pour servir de gabarit**

Idéal pour faciliter l'installation, le carton d'emballage a été conçu pour servir de gabarit.



**Fonctionnalités adaptées pour les hauts plafonds**

Les cassettes proposent **11 vitesses de ventilation différentes**. Lors de l'installation, sélectionnez la vitesse de ventilation en fonction de la hauteur du plafond afin de garantir une distance de diffusion d'air confortable.



**Pompe de relevage incluse**

La pompe de relevage est incluse. Sa hauteur de refoulement jusqu'à 1,2 mètre assure une grande flexibilité de positionnement dans l'installation.



**Connexion GTB (gestion technique des bâtiments)**

Les cassettes Heiwa PRO 2 peuvent se connecter à une GTB via la passerelle Modbus (en option).

## PLAFONNIER / ALLÈGE



GARANTIE  
**5 ANS\***  
PIÈCES

### La solution « tout confort » au service du Tertiaire

**A++**

Des performances  
énergétiques  
optimales

**A+**

Les labels énergétiques de la gamme plafonnier/allège Heiwa PRO 2 sont de A++ en froid et A+ en chaud et permettent des économies d'énergie toute l'année.



Balayage  
automatique

Le balayage du plafonnier/allège de la gamme Heiwa PRO 2 permet une orientation automatique des ailettes, et donc de l'air, en fonction du mode choisi.



Sortie d'air  
2 voies

Grâce aux 2 ailettes de sortie d'air, le débit d'air est réparti de façon homogène dans toute la zone.

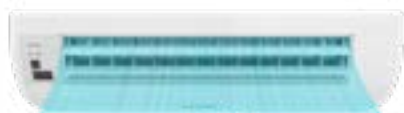

#### Diffusion d'air grand angle

Les déflecteurs pivotants adoptent un mode de distribution indépendant, qui permet de régler librement les angles de sortie d'air à gauche et à droite en fonction des utilisations.



Le plafonnier est équipé de 2 volets de diffusion multi angle pour offrir un grand nombre de possibilités de soufflage et traiter une large zone.

L'angle de balayage du volet supérieur s'incline de 10° pour favoriser un soufflage longue distance.

L'angle de balayage du volet inférieur s'ouvre jusqu'à 80° pour couvrir un large espace devant le plafonnier.

\*Voir conditions de garantie page 17.



## Sortie d'air grande portée

Une pale de ventilateur anti-refoulement unique permet d'éviter le refoulement secondaire de l'alimentation en air et d'améliorer son efficacité. L'utilisation de la technologie de variation de cavité modifie la section transversale du fluide, créant ainsi une augmentation de la pression secondaire qui améliore la portée de soufflage de 2,5 %.



Panneau anti-refoulement intégré



## Reprise d'air 2 voies

La reprise d'air à 2 voies élargit la zone de reprise d'air et augmente le volume d'air de 7 %.

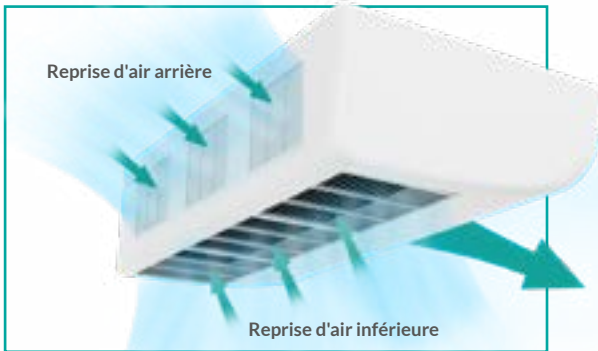

Reprise d'air arrière

Reprise d'air inférieure



## Conception anti-poussière

- Les deux déflecteurs d'air se ferment intégralement pour protéger l'appareil des dépôts de poussière.
- La sortie d'air ne comporte pas de tissu floqué afin d'éviter les moisissures et faciliter le nettoyage.



**4G1,5**

Interconnexion en 4G1,5



## Boîtier électrique accessible

Le boîtier électrique se trouve sur le côté gauche de l'appareil pour un accès facile sans avoir à démonter les turbines lors de la maintenance.

Emplacement courant du boîtier électrique



Boîtier électrique Heiwa PRO 2



## Installation flexible

Les raccords de liaisons sont situés sur le côté droit du plafonnier. Ils présentent 3 directions et s'adaptent ainsi aux contraintes de l'installation.

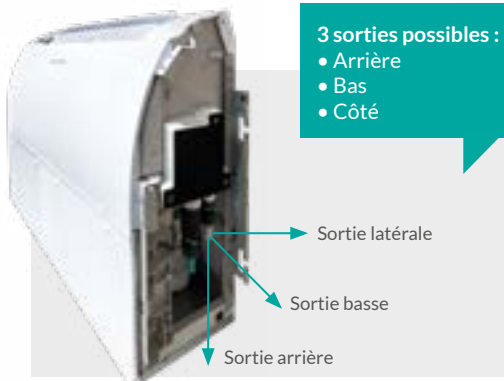

3 sorties possibles :

- Arrière
- Bas
- Côté

Sortie latérale

Sortie basse

Sortie arrière



## Fonction « Basse température 12 °C »

Simple d'utilisation et de programmation cette fonction permet d'atteindre 12 °C de consigne. Elle ne permet cependant pas de réguler entre 12 °C et 16 °C, 16 °C étant la température basse du mode de fonctionnement normal.



INCLUS Wifi

Cette fonction est disponible uniquement avec la télécommande filaire HP2OFA-PREM-V1.

# GROUPE EXTÉRIEUR



**GARANTIE**  
**5 ANS\***  
**PIÈCES**

Groupes extérieurs PRO 2		Groupe HEIWA PRO 2			
		Taille 35	Taille 50	Taille 71	Taille 85
Mode chaud	<b>Références</b>	<b>HP2ES-35-V1</b>	<b>HP2ES-50-V1</b>	<b>HP2ES-71-V1</b>	<b>HP2ES-85-V1</b>
	Puissance nominale restituée à +7°C extérieur (Mini / Maxi)	kW 4 (0,9 / 4,5)	5,6 (1,6 / 6,10)	8 (2,2 / 8,6)	8,8 (2,5 / 9,5)
	Puissance nominale absorbée à +7°C extérieur (Mini / Maxi)	kW 1 (0,2 / 1,3)	1,42 (0,3 / 1,8)	2 (0,5 / 2,6)	2,25 (0,75 / 3,3)
	Températures extérieures limites de fonctionnement (Mini / Maxi)	°C ← ..... -20 à +24 ..... →			
Mode froid	Puissance nominale (Mini / Maxi)	kW 3,5 (0,9 / 4)	5,3 (1,6 / 5,8)	7,1 (2,4 / 7,6)	8,5 (2,9 / 9)
	Puissance nominale absorbée (Maxi)	kW 1,03 (0,2 / 1,3)	1,51 (0,3 / 1,8)	1,92 (0,5 / 2,6)	2,5 (0,75 / 3,3)
	Températures extérieures limites de fonctionnement	°C ← ..... -20 à +52 ..... →			
Débits d'air	m3/h	1800	2200	3600	3600
Pression acoustique à 1/3/5m	dB(A)	34/38/48	38/42/52	41/45/55	43/47/57
Puissance acoustique	dB(A)	56	65	69	70
Dimensions nettes, Largeur x Profondeur x Hauteur	mm	675x285x553	745x300x555	889x340x660	889x340x660
Poids nets	kg	24,5	30,5	41,5	46
<b>Raccordement électrique de l'unité extérieure</b>					
Tension / Phase / fréquence		~220-240V / 1 Phase / 50-60 Hz			
Tolérance de tension	V	~198-264V	~198-264V	~198-264V	~198-264V
Section de câble pour l'alimentation sur l'unité extérieure	mm <sup>2</sup>	3G2,5	3G2,5	3G2,5	3G2,5
Protection électrique	A	16	16	16	20
Câble d'interconnexion UI et UE	mm <sup>2</sup>	← ..... 4G1,5 ..... →			
<b>Fluide et raccordement frigorifique</b>					
Fluide "Ecologique"		← ..... R32 ..... →			
PRG		← ..... 675 ..... →			
Quantité de fluide contenue dans le groupe	kg	0,57	0,85	1,5	1,5
Diamètres des liaisons liquide-gaz	Pouce	1/4 - 3/8	1/4 - 1/2	3/8 - 5/8	3/8 - 5/8
Longueur de liaison mini/maxi	m	30	30	30	30
Différence de niveau maxi entre UI et UI	m	15	20	20	20
Préchargé pour une liaison de	m	7	7	7	7
Appoint de charge au-delà de la précharge	g/m	16	16	20	20
<b>Tarif général € HT + éco contribution</b>		<b>HP2ES-35-V1</b>	<b>HP2ES-50-V1</b>	<b>HP2ES-71-V1</b>	<b>HP2ES-85-V1</b>
		<b>1 169€ +7,67€</b>	<b>1 590€ +7,67€</b>	<b>1 823€ +7,67€</b>	<b>2 132€ +7,67€</b>

\*Voir conditions de garantie page 17.



**Compact**

Des unités extérieures extrêmement compactes :

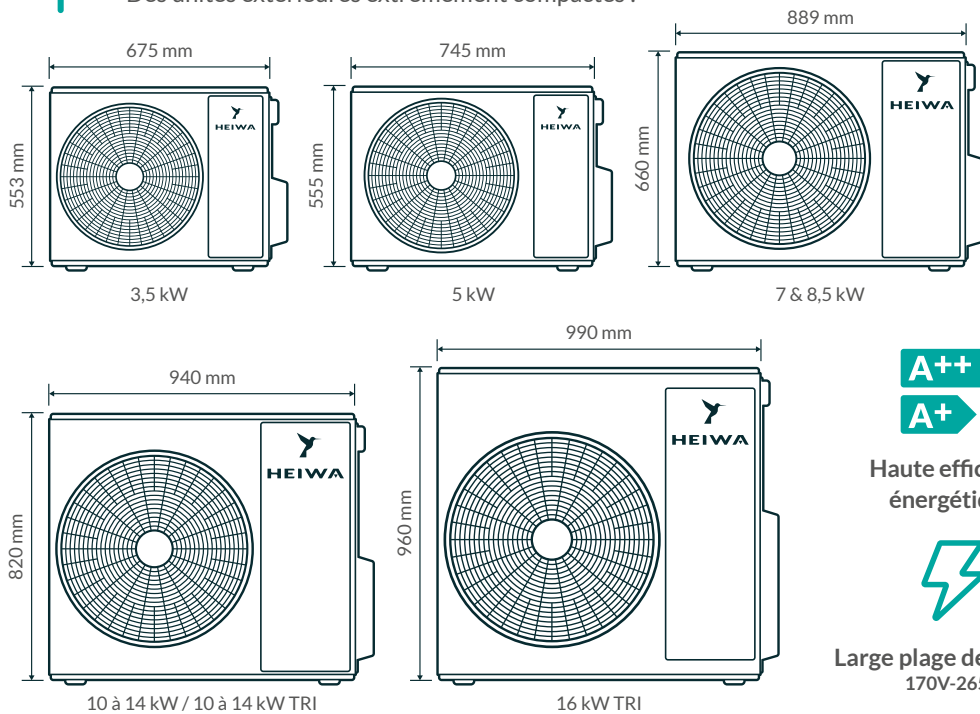

↓  
↑  
**Compact à partir de 553 mm de hauteur Monoventilateur**



Haute efficacité énergétique



Large plage de tension 170V-265V



R32



Connexion GTB

Groupe HEIWA PRO 2						
Taille 100		Taille 125		Taille 140		Taille 160
<b>HP2ES-100-V1</b>	<b>HP2ES-100TRI-V1</b>	<b>HP2ES-125-V1</b>	<b>HP2ES-125TRI-V1</b>	<b>HP2ES-140-V1</b>	<b>HP2ES-140TRI-V1</b>	<b>HP2ES-160TRI-V1</b>
11,5 (3 / 12,5)	11,5 (3 / 12,5)	13,5 (3,6 / 14,5)	13,5 (3,6 / 14,5)	15,5 (3,9 / 16)	15,5 (3,9 / 16)	17 (4,5 / 18)
2,8 (0,9 / 4)	2,8 (0,9 / 4)	3,7 (1,1 / 5,3)	3,7 (1,1 / 5,3)	4,5 (1,35 / 5,6)	4,5 (1,35 / 5,6)	4,7 (1,5 / 6,8)
-20 à +24						
10,5 (3,2 / 11)	10,5 (3,2 / 11)	12,1 (3,6 / 13,1)	12,1 (3,6 / 13,1)	13,4 (4 / 14,2)	13,4 (4 / 14,2)	16 (4,8 / 17)
3 (0,9 / 4)	3 (0,9 / 4)	3,58 (1,1 / 5,3)	3,58 (1,1 / 5,3)	4,5 (1,35 / 5,6)	4,5 (1,35 / 5,6)	5,4 (1,5 / 6,8)
-20 à +52						
4800	4800	5200	5200	5200	5200	5500
43/47/57	43/47/57	44/48/58	44/48/58	45/49/59	45/49/59	46/50/60
70	70	73	73	73	75	75
940x370x820	940x370x820	940x370x820	940x370x820	940x370x820	940x370x820	990x370x960
65	75	66	76	73	81	94
~220-240V / 1 Phase / 50-60 Hz	~380-415V / 3 Phases / 50-60 Hz	~220-240V / 1 Phase / 50-60 Hz	~380-415V / 3 Phases / 50-60 Hz	~220-240V / 1 Phase / 50-60 Hz	~380-415V / 3 Phases / 50-60 Hz	~380-415V / 3 Phases / 50-60 Hz
~198-264V	~342-456V	~198-264V	~342-456V	~198-264V	~342-456V	~342-456V
3G2,5	5G1,5	3G6	5G1,5	3G6	5G1,5	3G2,5
20	16	32	16	32	16	16
4G1,5						
R32						
675						
2,1	2,1	2,25	2,25	2,8	2,8	3,5
3/8 - 5/8	3/8 - 5/8	3/8 - 5/8	3/8 - 5/8	3/8 - 5/8	3/8 - 5/8	3/8 - 5/8
75	75	75	75	75	75	75
30	30	30	30	30	30	30
7	7	7	7	9,5	9,5	9,5
20	20	20	20	35	35	35
<b>HP2ES-100-V1</b>	<b>HP2ES-100TRI-V1</b>	<b>HP2ES-125-V1</b>	<b>HP2ES-125TRI-V1</b>	<b>HP2ES-140-V1</b>	<b>HP2ES-140TRI-V1</b>	<b>HP2ES-160TRI-V1</b>
<b>2 756€</b> +7,67€	<b>2 968€</b> +7,67€	<b>2 964€</b> +7,67€	<b>3 393€</b> +7,67€	<b>3 372€</b> +7,67€	<b>3 605€</b> +7,67€	<b>4 101€</b> +7,67€

Les câbles et raccordements électriques doivent respecter la norme NF C 15-100



**GARANTIE**  
**5 ANS\***  
**PIÈCES**

Gainable PRO 2 Slim et Haute pression		Gainable PRO 2										
		Taille 35	Taille 50	Taille 71	Taille 85	Taille 100		Taille 125		Taille 140		Taille 160
Références UI		HP2GIS-35-V1	HP2GIS-50-V1	HP2GIS-71-V1	HP2GIS-85-V1	HP2GIS-100-V1		HP2GIS-125-V1		HP2GIS-140-V1		HP2GIS-160-V1
Références UE		HP2ES-35-V1	HP2ES-50-V1	HP2ES-71-V1	HP2ES-85-V1	HP2ES-100-V1	HP2ES-100TRI-V1	HP2ES-125-V1	HP2ES-125TRI-V1	HP2ES-140-V1	HP2ES-140TRI-V1	HP2ES-160TRI-V1
Mode Chaud	Puissance nominale restituée à +7 °C extérieur (Mini / Maxi)	kW 4 (0,9 / 4,5)	5,6 (1,6 / 6,10)	8 (2,2 / 8,6)	8,8 (2,5 / 9,5)	11,5 (3 / 12,5)	11,5 (3 / 12,5)	13,5 (3,6 / 14,5)	13,5 (3,6 / 14,5)	15,5 (3,9 / 16)	15,5 (3,9 / 16)	17 (4,5 / 18)
	Puissance nominale absorbée à +7 °C extérieur (Mini / Maxi)	kW 1 (0,2 / 1,3)	1,42 (0,3 / 1,8)	2 (0,5 / 2,6)	2,25 (0,75 / 3,3)	2,8 (0,9 / 4)	2,8 (0,9 / 4)	3,7 (1,1 / 5,3)	3,7 (1,1 / 5,3)	4,5 (1,35 / 5,6)	4,5 (1,35 / 5,6)	4,7 (1,5 / 6,8)
	Puissance nominale restituée à -5 °C extérieur	kW 2,76	3,86	5,52	5,87	7,94	7,94	9,32	9,32	10,7	10,7	11,73
	COP à +7 °C extérieur	4	3,95	4	3,9	4,1	4,1	3,65	3,65	3,44	3,44	3,62
	Coefficient saisonnier de performance SCOP	4	4	4,1	4,1	4,2	4,2	4,1	4,1	4	4	4
	ETAS en mode chaud - ηs,h	% -	-	-	-	-	-	170	170	158,8	158,8	151
Classe énergétique saisonnière		A+	A+	A+	A+	A+	A+	A+	A+	A+	A+	
Températures extérieures limites de fonctionnement (Mini / Maxi)		°C ← -20 à +24 →										
Mode Froid	Puissance nominale (Mini / Maxi)	kW 3,5 (0,9 / 4)	5,3 (1,6 / 5,8)	7,1 (2,4 / 7,6)	8,5 (2,9 / 9)	10,5 (3,2 / 11)	10,5 (3,2 / 11)	12,1 (3,6 / 13,1)	12,1 (3,6 / 13,1)	13,4 (4 / 14,2)	13,4 (4 / 14,2)	16 (4,8 / 17)
	Puissance nominale absorbée (Maxi)	kW 1,03 (0,2 / 1,3)	1,51 (0,3 / 1,8)	1,92 (0,5 / 2,6)	2,5 (0,75 / 3,3)	3 (0,9 / 4)	3 (0,9 / 4)	3,58 (1,1 / 5,3)	3,58 (1,1 / 5,3)	4,5 (1,35 / 5,6)	4,5 (1,35 / 5,6)	5,4 (1,5 / 6,8)
	EER à +35 °C extérieur	3,4	3,5	3,7	3,4	3,5	3,5	3,38	3,38	2,98	2,98	2,96
	Coefficient saisonnier de performance SEER	6,5	6,3	6,6	6,4	6,4	6,4	6,1	6,1	6,1	6,1	6,1
	ETAS en mode froid - ηs,c	% -	-	-	-	-	-	274,4	274,4	250,4	250,4	234,4
	Classe énergétique saisonnière		A++	A++	A++	A++	A++	A++	A++	A++	A++	A++
Températures extérieures limites de fonctionnement		°C ← -20 à +52 →										

Unités intérieures		HP2GIS-35-V1	HP2GIS-50-V1	HP2GIS-71-V1	HP2GIS-85-V1	HP2GIS-100-V1	HP2GIS-125-V1	HP2GIS-140-V1	HP2GIS-160-V1	
Températures de consigne (Mini / Maxi)		°C ← +16 à +30 →								
Débits d'air - Petite vitesse -> Grande vitesse	m <sup>3</sup> /h	400/500/ 550/600	600/700/ 800/900	800/900/ 1000/1100	1000/1100/ 1300/1400	1200/1400/ 1600/1700	1400/1600/ 1800/2000	1500/1800/ 2100/2300	1700/2000/ 2300/2600	
Pression statique disponible réglable	Pa	0-80	0-80	0-160	0-160	0-160	0-160	0-200	0-200	
Pression acoustique à 1,5m - Petite vitesse -> Grande vitesse en mode froid	dB(A)	30/32/ 33/35	31/33/ 35/36	31/33/ 35/37	33/35/ 37/39	36/37/ 38/39	40/41/ 42/43	38/40/ 42/43	40/42/ 44/46	
Puissance acoustique en GV	dB(A)	56	59	58	65	62	66	67	70	
Dimensions nettes - Largeur x Profondeur x Hauteur	mm	700x450 x200	1000x450 x200	900x655 x260	900x655 x260	1340x655 x260	1340x655 x260	1400x700 x300	1400x700 x300	
Poids nets	kg	18	24	29,5	29,5	43	43	52	55	

\*Voir conditions de garantie page 17.

Retrouvez les fonctionnalités des télécommandes page 217.

## Une solution de pilotage complète et performante

INCLUS  
Wifi

La télécommande filaire HP2OFA-PREM-V1 et la commande centralisée HPOTAB-V1 sont à commander séparément

Tarif général € HT + éco contribution

HPOTAB-V1 : **1 827€** +0,13€HP2OFA-PREM-V1 : **224€** +0,04€

Unités extérieures		HP2ES-35-V1	HP2ES-50-V1	HP2ES-71-V1	HP2ES-85-V1	HP2ES-100-V1	HP2ES-100TRI-V1	HP2ES-125-V1	HP2ES-125TRI-V1	HP2ES-140-V1	HP2ES-140TRI-V1	HP2ES-160TRI-V1
Débits d'air	m <sup>3</sup> /h	1800	2200	3600	3600	4800	4800	5200	5200	5200	5200	5500
Pression acoustique à 5m/3m/1m en mode froid	dB(A)	34/38/48	38/42/52	41/45/55	43/47/57	43/47/57	43/47/57	44/48/58	44/48/58	45/49/59	45/49/59	46/50/60
Puissance acoustique en mode froid	dB(A)	56	65	69	70	70	70	73	73	73	75	75
Dimensions nettes - L x P x H	mm	675x285x553	745x300x555	889x340x660	889x340x660	940x370x820	940x370x820	940x370x820	940x370x820	940x370x820	940x370x820	990x370x960
Poids nets	kg	24,5	30,5	41,5	46	65	75	66	76	73	81	94

### Raccordement électrique de l'unité extérieure

Tension / Phase / Fréquence		~220-240 V / 1 Phase / 50-60 Hz					~380-415 V / 3 Phases / 50-60 Hz	~220-240 V / 1 Phase / 50-60 Hz	~380-415 V / 3 Phases / 50-60 Hz	~220-240 V / 1 Phase / 50-60 Hz	~380-415 V / 3 Phases / 50-60 Hz	~380-415 V / 3 Phases / 50-60 Hz
Tolérance de tension	V	~198-264 V					~342-456 V	~198-264 V	~342-456 V	~198-264 V	~342-456 V	~342-456 V
Section de câble pour l'alimentation sur l'unité extérieure	mm <sup>2</sup>	3G2,5	3G2,5	3G2,5	3G2,5	3G2,5	5G1,5	3G6	5G1,5	3G6	5G1,5	5G2,5
Protection électrique	A	16	16	16	20	20	16	32	16	32	16	16
Câble d'interconnexion UI et UE	mm <sup>2</sup>						4G1,5					

Les câbles et raccordements électriques doivent respecter la norme NF C 15-100

### Fluide et raccordement frigorifique

Fluide "écologique"		R32										
PRG		675										
Quantité de fluide contenue dans le groupe	kg	0,57	0,85	1,5	1,5	2,1	2,1	2,25	2,25	2,8	2,8	3,5
Diamètres des liaisons liquide-gaz	Pouce	1/4 - 3/8	1/4 - 1/2	3/8 - 5/8	3/8 - 5/8	3/8 - 5/8	3/8 - 5/8	3/8 - 5/8	3/8 - 5/8	3/8 - 5/8	3/8 - 5/8	3/8 - 5/8
Longueur de liaison mini/maxi	m	30	30	30	30	75	75	75	75	75	75	75
Différence de niveau maxi entre UI et UE	m	15	20	20	20	30	30	30	30	30	30	30
Préchargé pour une liaison de	m	7	7	7	7	7	7	7	7	9,5	9,5	9,5
Appoint de charge au-delà de la précharge	g/m	16	16	20	20	20	20	20	20	35	35	35

Tarif général € HT + éco contribution	HP2GIS-35-V1	HP2GIS-50-V1	HP2GIS-71-V1	HP2GIS-85-V1	HP2GIS-100-V1	HP2GIS-125-V1	HP2GIS-140-V1	HP2GIS-160-V1
Unité intérieure	<b>635€</b> +2,23€	<b>740€</b> +4,59€	<b>994€</b> +4,59€	<b>1 046€</b> +4,59€	<b>1 270€</b> +4,59€	<b>1 545€</b> +4,59€	<b>1 588€</b> +4,59€	<b>1 716€</b> +4,59€
Unité extérieure	<b>1 169€</b> +7,67€	<b>1 590€</b> +7,67€	<b>1 823€</b> +7,67€	<b>2 132€</b> +7,67€	<b>2 756€</b> +7,67€	<b>2 968€</b> +7,67€	<b>3 393€</b> +7,67€	<b>4 101€</b> +7,67€

\*\*Les données de puissance sont basées sur les conditions suivantes : température ambiante intérieure de 20 °C (Temp. de bulbe sec). Les puissances sont calculées de manière nette en prenant en compte la chaleur produite par le moteur du ventilateur intérieur.

# GAINABLE GRANDES PUISSANCES



R410A

### Compresseurs

Inverter  
Mitsubishi Electric (20 kW)  
& Hitachi (30 kW)

**GARANTIE**  
**5 ANS\***

Gainable grande puissance		20 kW	30 kW
<b>Références</b>		<b>HPVGIS-200SET-V1</b> <b>HPVGS-200SET-V1</b>	<b>HPVGIS-300SET-V1</b> <b>HPVGS-300SET-V1</b>
Ventilateur		2	2
Mode Chaud	Puissance nominale restituée à +7 °C extérieur	kW 22	33
	Puissance nominale absorbée à +7 °C extérieur	kW 7	10,3
	Puissance nominale restituée à -7 °C extérieur	kW 17	25
	COP à +7 °C extérieur	3,14	3,2
	Coefficient saisonnier de performance SCOP	3,55	3,53
ETAS en mode chaud - ηs,h		% 139,1	138,3
Températures extérieures limites de fonctionnement (Mini / Maxi)		°C -15 / +24	-15 / +24
Mode Froid	Puissance nominale	kW 20	30
	Puissance nominale absorbée	kW 7,8	11,3
	EER à +35 °C extérieur	2,56	2,65
	Coefficient saisonnier de performance SEER	5,22	5,14
	ETAS en mode froid - ηs,c	% 250,9	202,8
Températures extérieures limites de fonctionnement (Mini / Maxi)		°C -7 / +48	-7 / +48

Unités intérieures		HPVGIS-200SET-V1	HPVGIS-300SET-V1
Débits d'air Maxi	m3/h	3700	5200
Pression statique disponible réglable	Pa	0-250	0-250
Pression acoustique à 1,5m - Petite vitesse -> Grande vitesse en mode froid	dB(A)	50/51/52	53/54/55
Puissance acoustique - Petite vitesse -> Grande vitesse en mode froid	dB(A)	60/61/62	63/64/65
Dimensions nettes - Largeur x Profondeur x Hauteur	mm	1315x760x385	1520x840x450
Poids nets	kg	82	105

Raccordement électrique de l'unité intérieure		
Tension / Phase / Fréquence		~220-240 V / 1 Phase / 50-60 Hz
Tolérance de tension	V	~198-264 V
Section de câble pour l'alimentation sur l'unité intérieure	mm²	3G1,5
Télécommande fournie avec l'unité		HPVOFA-V1
Protection électrique	A	10
Câble de communication UI et UE	mm²	2G0,75 blindé**

\*\*Câble blindé chlorure de polyvinyle (60227 IEC 52 / 60227 IEC53) ; L<1000m ; L<1500m si section de câble = 1 mm²

\*Voir conditions de garantie page 17.

Les câbles et raccordements électriques doivent respecter la norme NF C 15-100

Retrouvez les fonctionnalités des télécommandes page 217.

## Choisissez la télécommande qui vous convient

La commande centralisée peut être utilisée pour piloter les gainables grandes puissances en ajoutant une passerelle HPVOMOD-BD-V1



Télécommande filaire  
HPVOFA-V1 **inclus**



Télécommande filaire HP2OFA-PREM-V1  
et commande centralisée HPOTAB-V1 en option



Tarif général € HT + éco contribution

HPOTAB-V1 : **1 827€** +0,13€

HP2OFA-PREM-V1 : **224€** +0,04€

- Débit nominal de l'unité intérieure jusqu'à 5200 m<sup>3</sup>/h pour le traitement des grands volumes
- 9 réglages de pressions statiques permettant de grandes longueurs de gaines
- (0-250 Pa) 120 Pa disponibles à la livraison de l'appareil
- Télécommande filaire de série
- Grandes longueurs de liaison frigorifique jusqu'à 70 m
- Dénivelé maxi entre unité extérieure (UE) et unité intérieure (UI) jusqu'à 30 m
- Logique de contrôle PID pour une régulation plus précise et une amélioration du confort
- Gestion intelligente de l'encrassement du filtre grâce à la surveillance de l'intensité de l'unité intérieure
- Filtre lavable de série

Gainable grande puissance		20 kW	30 kW
Unités extérieures		HPVGES-200SET-V1	HPVGES-300SET-V1
Pression acoustique à 5m/3m/1m en mode froid	dB(A)	48/52/62	51/55/65
Puissance acoustique en mode froid	dB(A)	72	75
Dimensions nettes - Largeur x Profondeur x Hauteur	mm	940x320x1430	940x460x1615
Poids nets	kg	120	175

Raccordement électrique de l'unité extérieure			
Tension / Phase / Fréquence		~380-415 V / 3 Phases / 50-60 Hz	~380-415 V / 3 Phases / 50-60 Hz
Tolérance de tension	V	~342-456 V	~342-456 V
Puissance maxi absorbée	kW	10,75	14,4
Section de câble pour l'alimentation sur l'unité extérieure	mm <sup>2</sup>	5G2,5	5G2,5
Protection électrique	A	20	20
Câble d'interconnexion UI et UE	mm <sup>2</sup>	2G0,75 Blindé*	2G0,75 Blindé*

Les câbles et raccordements électriques doivent respecter la norme NF C 15-100

Fluide et raccordement frigorifique			
Fluide "écologique"		R410A	
PRG		2088	
Quantité de fluide contenue dans le groupe	kg	6,4	9,5
Diamètres des liaisons liquide-gaz	Pouce	3/8 - 3/4	1/2 - 1
Longueur de liaison maxi/unité	m	70	50
Différence de niveau maxi entre UI et UE	m	30	30
Préchargé pour une liaison de	m	7,5	7,5
Appoint de charge au-delà de la précharge	g/m	54	110

\*\*Câble blindé chlorure de polyvinyle (60227 IEC 52 / 60227 IEC53) ; L<1000m ; L<1500m si section de câble = 1 mm<sup>2</sup>

Tarif général € HT + éco contribution	HPVGES-200SET-V1 HPVGES-200SET-V1	HPVGES-300SET-V1 HPVGES-300SET-V1
	<b>7 781€</b> +12,26€	<b>9 694€</b> +12,26€

# CASSETTE 360°



**NOUVEAU**  
Façade disponible  
en version blanche ou noire

**GARANTIE**  
**5 ANS\***  
PIÈCES

Cassette PRO 2		Cassette PRO 2								
		Taille 35	Taille 50	Taille 71	Taille 100		Taille 125		Taille 160	
<b>Références UI</b>		HP2KIS-35-V1	HP2KIS-50-V1	HP2KIS-71-V1	HP2KIS-100-V1		HP2KIS-125-V1		HP2KIS-160-V1	
<b>Références UE</b>		HP2ES-35-V1	HP2ES-50-V1	HP2ES-71-V1	HP2ES-100-V1	HP2ES-100TRI-V1	HP2ES-125-V1	HP2ES-125TRI-V1	HP2ES-160TRI-V1	
Mode Chaud	Puissance nominale restituée à +7 °C extérieur (Mini / Maxi)	kW	4 (0,9 / 4,5)	5,8 (1,6 / 6,20)	7,8 (2,2 / 8,6)	11,5 (3 / 12,5)	11,5 (3 / 12,5)	13,5 (3,6 / 14,5)	13,5 (3,6 / 14,5)	17 (4,5 / 17,5)
	Puissance nominale absorbée à +7 °C extérieur (Mini / Maxi)	kW	1 (0,2 / 1,3)	1,47 (0,3 / 1,8)	2 (0,5 / 2,6)	2,95 (0,9 / 4)	2,95 (0,9 / 4)	3,97 (1,1 / 5,3)	3,97 (1,1 / 5,3)	5,7 (1,5 / 6,8)
	Puissance nominale restituée à -5 °C extérieur	kW	2,76	3,86	5,38	7,94	7,94	9,32	9,32	11,73
	COP à +7 °C extérieur		4	3,95	3,9	3,9	3,9	3,4	3,4	2,98
	Coefficient saisonnier de performance SCOP		4,2	4,3	4,3	4,4	4,4	4,1	4,1	4
	ETAS en mode chaud - ηs,h		-	-	-	-	-	162,5	162,5	151,6
Classe énergétique saisonnière	Classe	A+	A+	A+	A+	A+	A+	A+	A+	
Températures extérieures limites de fonctionnement (Mini / Maxi)		°C	-20 / +24							
Mode Froid	Puissance nominale (Mini / Maxi)	kW	3,5 (0,9 / 4)	5,3 (1,6 / 5,5)	7,1 (2,4 / 7,6)	10,5 (3,2 / 11)	10,5 (3,2 / 11)	12,1 (3,6 / 13,1)	12,1 (3,6 / 13,1)	14,5 (4,8 / 15)
	Puissance nominale absorbée (Maxi)	kW	0,92 (0,2 / 1,3)	1,54 (0,3 / 1,8)	2,03 (0,5 / 2,6)	3,1 (0,9 / 4)	3,1 (0,9 / 4)	3,9 (1,1 / 5,3)	3,9 (1,1 / 5,3)	5,3 (1,5 / 6,8)
	EER à +35 °C extérieur		3,8	3,45	3,5	3,4	3,4	3,1	3,1	2,74
	Coefficient saisonnier de performance SEER		7,1	7,2	6,7	6,6	6,6	6,1	6,1	6,1
	ETAS en mode chaud - ηs,h		-	-	-	-	-	248,3	248,3	239
	Classe énergétique saisonnière	Classe	A++	A++	A++	A++	A++	A++	A++	A++
Températures extérieures limites de fonctionnement		°C	-20 / +52							

Unités intérieures		HP2KIS-35-V1	HP2KIS-50-V1	HP2KIS-71-V1	HP2KIS-100-V1	HP2KIS-125-V1	HP2KIS-160-V1
Températures de consigne (Mini / Maxi)	°C	+16 à +30					
Débits d'air - Petite vitesse -> Grande vitesse	m3/h	400/500/ 550/600	500/600/ 650/720	800/900/ 1000/1100	1000/1200/ 1400/1500	1100/1300/ 1500/1700	1600/1900/ 2100/2300
Pression acoustique à 1,5m - Petite vitesse -> Grande vitesse en mode froid	dB(A)	29/33/ 35/36	35/39/ 41/43	34/36/ 38/39	38/39/ 41/43	39/43/ 46/48	44/48/ 50/52
Puissance acoustique en GV	dB(A)	47	56	51	56	60	65
Dimensions nettes - Largeur x Profondeur x Hauteur	mm	570x570 x260	570x570 x260	840x840 x200	840x840 x240	840x840 x240	840x840 x240
Poids nets	kg	16,5	16,5	21	23	23	23

Façade à commander séparément			
<b>Références</b>	Blanc	HPOFAC1-V1	HPOFAC2-V1
	Noir <b>NOUVEAU</b>	HPOFACN1-V1	HPOFACN2-V1
Dimensions nettes, Largeur x Profondeur x Hauteur	mm	620x620x48	
Poids nets	kg	3	6

\*Voir conditions de garantie page 17.



Retrouvez les fonctionnalités des télécommandes page 217.

## Choisissez la télécommande qui vous convient



Télécommande infrarouge  
HP2OIR-V1 **incluse**

Commande centralisée  
HPOTAB-V1 en option

Télécommande filaire  
HP2OFA-PREM-V1 en option

Tarif général € HT + éco contribution      **HPOTAB-V1 : 1 827€ +0,13€**      **HP2OFA-PREM-V1 : 224€ +0,04€**

Unités extérieures		HP2ES-35-V1	HP2ES-50-V1	HP2ES-71-V1	HP2ES-100-V1	HP2ES-100TRI-V1	HP2ES-125-V1	HP2ES-125TRI-V1	HP2ES-160TRI-V1
Débits d'air	m <sup>3</sup> /h	1800	2200	3600	4800	4800	5200	5200	5500
Pression acoustique à 5m/3m/1m en mode froid	dB(A)	34/38/48	38/42/52	41/45/55	43/47/57	43/47/57	44/48/58	44/48/58	46/50/60
Puissance acoustique en mode froid	dB(A)	56	65	69	70	70	73	73	75
Dimensions nettes - L x P x H	mm	675x285x553	745x300x555	889x340x660	940x370x820	940x370x820	940x370x820	940x370x820	990x370x960
Poids nets	kg	24,5	30,5	41,5	65	75	66	76	94

Raccordement électrique de l'unité extérieure									
Tension / Phase / Fréquence		~220-240 V / 1 Phase / 50-60 Hz				~380-415 V / 3 Phases / 50-60 Hz	~220-240 V / 1 Phase / 50-60 Hz	~380-415 V / 3 Phases / 50-60 Hz	~380-415 V / 3 Phases / 50-60 Hz
Tolérance de tension	V	~198-264 V				~342-456 V	~198-264 V	~342-456 V	~342-456 V
Section de câble pour l'alimentation sur l'unité extérieure	mm <sup>2</sup>	3G2,5	3G2,5	3G2,5	3G2,5	5G1,5	3G6	5G1,5	5G2,5
Protection électrique	A	16	16	16	20	16	32	16	16
Câble d'interconnexion UI et UE	mm <sup>2</sup>					4G1,5			

Les câbles et raccordements électriques doivent respecter la norme NF C 15-100

Fluide et raccordement frigorifique									
Fluide "écologique"						R32			
PRG						675			
Quantité de fluide contenue dans le groupe	kg	0,57	0,85	1,5	2,1	2,1	2,25	2,25	3,5
Diamètres des liaisons liquide-gaz	Pouce	1/4 - 3/8	1/4 - 1/2	3/8 - 5/8	3/8 - 5/8	3/8 - 5/8	3/8 - 5/8	3/8 - 5/8	3/8 - 5/8
Longueur de liaison mini/maxi	m	30	30	30	75	75	75	75	75
Différence de niveau maxi entre UI et UE	m	15	20	20	30	30	30	30	30
Préchargé pour une liaison de	m	7	7	7	7	7	7	7	9,5
Appoint de charge au-delà de la précharge	g/m	16	16	20	20	20	20	20	35

Tarif général € HT + éco contribution	HP2KIS-35-V1	HP2KIS-50-V1	HP2KIS-71-V1	HP2KIS-100-V1	HP2KIS-125-V1	HP2KIS-160-V1
Unité intérieure	<b>783€ +2,23€</b>	<b>910€ +2,23€</b>	<b>1 058€ +4,59€</b>	<b>1 239€ +4,59€</b>	<b>1 440€ +4,59€</b>	<b>1 645€ +4,59€</b>

Façade	● HPOFAC1-V1	● HPOFAC2-V1
	<b>188€ +0,82€</b> <b>209€ +0,82€</b>	<b>258€ +0,82€</b> <b>279€ +0,82€</b>

	HP2ES-35-V1	HP2ES-50-V1	HP2ES-71-V1	HP2ES-100-V1	HP2ES-100TRI-V1	HP2ES-125-V1	HP2ES-125TRI-V1	HP2ES-160TRI-V1
Unité extérieure	<b>1 169€ +7,67€</b>	<b>1 590€ +7,67€</b>	<b>1 823€ +7,67€</b>	<b>2 756€ +7,67€</b>	<b>2 968€ +7,67€</b>	<b>2 964€ +7,67€</b>	<b>3 393€ +7,67€</b>	<b>4 101€ +7,67€</b>

\*\*Les données de puissance sont basées sur les conditions suivantes : température ambiante intérieure de 20 °C (Temp. de bulbe sec). Les puissances sont calculées de manière nette en prenant en compte la chaleur produite par le moteur du ventilateur intérieur.

# PLAFONNIER / ALLÈGE



Plafonnier / Allège PRO 2		Plafonnier PRO 2										
		Taille 35	Taille 50	Taille 71	Taille 100		Taille 125		Taille 140		Taille 160	
<b>Références UI</b>		HP2PIS-35-V1	HP2PIS-50-V1	HP2PIS-71-V1	HP2PIS-100-V1		HP2PIS-125-V1		HP2PIS-140-V1		HP2PIS-160-V1	
<b>Références UE</b>		HP2ES-35-V1	HP2ES-50-V1	HP2ES-71-V1	HP2ES-100-V1	HP2ES-100TRI-V1	HP2ES-125-V1	HP2ES-125TRI-V1	HP2ES-140-V1	HP2ES-140TRI-V1	HP2ES-160TRI-V1	
Puissance nominale restituée à +7 °C extérieur (Mini / Maxi)		kW	4 (0,9/4,5)	5,6 (1,6/6,1)	7,7 (2,2/8,4)	11,5 (3/12)	11,5 (3/12)	13,5 (3,6/14,5)	13,5 (3,6/14,5)	15,5 (3,9/16)	15,5 (3,9/16)	17 (4,5/18)
Puissance nominale absorbée à +7 °C extérieur (Mini / Maxi)		kW	0,93 (0,2/1,3)	1,44 (0,3 /1,8)	1,95 (0,5/2,6)	2,95 (0,9/4)	2,95 (0,9/4)	3,75 (1,1/5,3)	3,75 (1,1/5,3)	4,2 (1,35/5,6)	4,2 (1,35/5,6)	4,8 (1,5/6,8)
Mode Chaud	Puissance nominale restituée à -5 °C extérieur	kW	2,76	3,86	5,31	7,94	7,94	9,32	9,32	10,7	10,7	11,73
	COP à +7 °C extérieur		4,3	3,9	3,95	3,9	3,9	3,6	3,6	3,69	3,69	3,54
	Coefficient saisonnier de performance SCOP		4,1	4,2	4,3	4,2	4,2	4	4	4	4	4
	ETAS en mode chaud - η <sub>s,h</sub>	%	-	-	-	-	-	164,9	164,9	163,2	163,2	153,9
Classe énergétique saisonnière			A+	A+	A+	A+	A+	A+	A+	A+	A+	A+
Températures extérieures limites de fonctionnement (Mini / Maxi)		°C	←----- -20 à +24 ----->									
Mode Froid	Puissance nominale (Mini / Maxi)	kW	3,5 (0,9/4)	5,3 (1,6/5,5)	7,1 (2,4/7,6)	10 (3,2/10,5)	10 (3,2/10,5)	12,1 (3,6/13,1)	12,1 (3,6/13,1)	13,4 (4/14,2)	13,4 (4/14,2)	16 (4,8/17)
	Puissance nominale absorbée (Maxi)	kW	0,92 (0,2/1,3)	1,56 (0,3/1,8)	2,03 (0,5//2,6)	2,94 (0,9/4)	2,94 (0,9/4)	3,67 (1,1/5,3)	3,67 (1,1/5,3)	4,3 (1,35/5,6)	4,3 (1,35/5,6)	5,3 (1,5/6,8)
	EER à +35 °C extérieur		3,8	3,4	3,5	3,4	3,4	3,3	3,3	3,12	3,12	3,02
	Coefficient saisonnier de performance SEER		7,2	6,5	7,2	6,3	6,3	6,3	6,3	6,3	6,3	6,1
	ETAS en mode froid - η <sub>s,c</sub>	%	-	-	-	-	-	255,7	255,7	254,7	254,7	235,5
	Classe énergétique saisonnière			A++	A++	A++	A++	A++	A++	A++	A++	A++
Températures extérieures limites de fonctionnement		°C	←----- -20 / +52 ----->									

Unités intérieures	HP2PIS-35-V1	HP2PIS-50-V1	HP2PIS-71-V1	HP2PIS-100-V1	HP2PIS-125-V1	HP2PIS-140-V1	HP2PIS-160-V1	
Températures de consigne (Mini / Maxi)	←----- +16 à +30 ----->							
Débits d'air - Petite vitesse -> Grande vitesse	m3/h	400/500/ 600/650	600/700/ 800/900	900/1000/ 1100/1250	1200/1400/ 1500/1600	1400/1600/ 1800/1900	1500/1800/ 2100/2300	1600/1900/ 2200/2400
Pression acoustique à 1,4 m - Petite vitesse -> Grande vitesse en mode froid	dB(A)	28/31/ 34/35	30/32/ 34/35	35/37/ 39/41	37/39/ 40/42	38/40/ 43/45	43/45/ 48/51	44/48/ 51/53
Puissance acoustique en GV	dB(A)	49	59	54	65	57	67	68
Dimensions nettes - Largeur x Profondeur x Hauteur	mm	870x665 x235	870x665 x235	1200x665 x235	1200x665 x235	1570x665 x235	1570x665 x235	1570x665 x235
Poids nets	kg	24	25	31	32	39,5	42	42

\*Voir conditions de garantie page 17.



Retrouvez les fonctionnalités des télécommandes page 217.

## Choisissez la télécommande qui vous convient



Télécommande infrarouge  
HP2OIR-V1 **incluse**

Commande centralisée  
HPOTAB-V1 en option

Télécommande filaire  
HP2OFA-PREM-V1 en option

Tarif général € HT + éco contribution      **HPOTAB-V1 : 1 827€ +0,13€**      **HP2OFA-PREM-V1 : 224€ +0,04€**

Unités extérieures		HP2ES-35-V1	HP2ES-50-V1	HP2ES-71-V1	HP2ES-100-V1	HP2ES-100TRI-V1	HP2ES-125-V1	HP2ES-125TRI-V1	HP2ES-140-V1	HP2ES-140TRI-V1	HP2ES-160TRI-V1
Débits d'air	m3/h	1800	2200	3600	4800	4800	5200	5200	5200	5200	5500
Pression acoustique à 5 m/3 m/1 m en mode froid	dB(A)	34/38/48	38/42/52	41/45/55	43/47/57	43/47/57	44/48/58	44/48/58	45/49/59	45/49/59	46/50/60
Puissance acoustique en mode froid	dB(A)	56	65	69	70	70	73	73	73	75	75
Dimensions nettes - Largeur x Profondeur x Hauteur	mm	675x285x553	745x300x555	889x340x660	940x370x820	940x370x820	940x370x820	940x370x820	940x370x820	940x370x820	990x370x960
Poids nets	kg	24,5	30,5	41,5	65	75	66	76	73	81	94

Raccordement électrique de l'unité extérieure												
Tension / Phase / Fréquence		~220-240 V / 1 Phase / 50-60 Hz					~380-415 V / 3 Phases / 50-60 Hz	~220-240 V / 1 Phase / 50-60 Hz	~380-415 V / 3 Phases / 50-60 Hz	~220-240 V / 1 Phase / 50-60 Hz	~380-415 V / 3 Phases / 50-60 Hz	~380-415 V / 3 Phases / 50-60 Hz
Tolérance de tension	V	~198-264 V					~342-456 V	~198-264 V	~342-456 V	~198-264 V	~342-456 V	~342-456 V
Section de câble pour l'alimentation sur l'unité extérieure	mm²	3G2,5	3G2,5	3G2,5	3G2,5	5G1,5	3G6	5G1,5	3G6	5G1,5	5G2,5	
Protection électrique	A	16	16	20	32	16	32	16	32	16	16	
Câble d'interconnexion UI et UE	mm²	4G1,5										

Les câbles et raccordements électriques doivent respecter la norme NF C 15-100

Fluide et raccordement frigorifique											
Fluide "écologique"		R32									
PRG		675									
Quantité de fluide contenue dans le groupe	kg	0,57	0,85	1,5	2,1	2,1	2,25	2,25	2,8	2,8	3,5
Diamètres des liaisons liquide-gaz	Pouce	1/4 - 3/8	1/4 - 1/2	3/8 - 5/8	3/8 - 5/8	3/8 - 5/8	3/8 - 5/8	3/8 - 5/8	3/8 - 5/8	3/8 - 5/8	3/8 - 5/8
Longueur de liaison mini/maxi	m	30	30	30	75	75	75	75	75	75	75
Différence de niveau maxi entre UI et UE	m	15	20	20	30	30	30	30	30	30	30
Préchargé pour une liaison de	m	7	7	7	7	7	7	7	9,5	9,5	9,5
Appoint de charge au-delà de la précharge	g/m	16	16	20	20	20	20	20	35	35	35

Tarif général € HT + éco contribution	HP2PIS-35-V1	HP2PIS-50-V1	HP2PIS-71-V1	HP2PIS-100-V1	HP2PIS-125-V1	HP2PIS-140-V1	HP2PIS-160-V1			
Unité intérieure	<b>846€</b> +4,59€	<b>894€</b> +4,59€	<b>1 165€</b> +4,59€	<b>1 503€</b> +4,59€	<b>1 609€</b> +4,59€	<b>1 797€</b> +4,59€	<b>1 868€</b> +4,59€			
Unité extérieure	<b>1 169€</b> +7,67€	<b>1 590€</b> +7,67€	<b>1 823€</b> +7,67€	<b>2 756€</b> +7,67€	<b>2 968€</b> +7,67€	<b>2 964€</b> +7,67€	<b>3 393€</b> +7,67€			
	HP2ES-35-V1	HP2ES-50-V1	HP2ES-71-V1	HP2ES-100-V1	HP2ES-100TRI-V1	HP2ES-125-V1	HP2ES-125TRI-V1	HP2ES-140-V1	HP2ES-140TRI-V1	HP2ES-160TRI-V1
	<b>1 169€</b> +7,67€	<b>1 590€</b> +7,67€	<b>1 823€</b> +7,67€	<b>2 756€</b> +7,67€	<b>2 968€</b> +7,67€	<b>2 964€</b> +7,67€	<b>3 393€</b> +7,67€	<b>3 372€</b> +7,67€	<b>3 605€</b> +7,67€	<b>4 101€</b> +7,67€

\*\*Les données de puissance sont basées sur les conditions suivantes : température ambiante intérieure de 20 °C (Temp. de bulbe sec). Les puissances sont calculées de manière nette en prenant en compte la chaleur produite par le moteur du ventilateur intérieur.





## Le **DRV** **Heiwa**

---

Heiwa a développé une gamme complète de DRV afin de répondre aux besoins du marché et des utilisateurs des secteurs tertiaire, grand résidentiel et des collectivités.

Elle comprend une variété de produits tels que des muraux, des cassettes, des consoles et des gainables, conçus pour être simples à dimensionner, installer, mettre en service et utiliser.

Cette gamme est une solution pratique et efficace pour répondre aux besoins de rafraîchissement et de chauffage des professionnels et des particuliers.



# La gamme DRV Heiwa





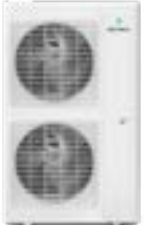

**Une consommation maîtrisée**

Nos groupes extérieurs consomment seulement 3 W en mode veille.

## LES UNITÉS EXTÉRIEURES

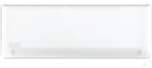
Unités extérieures	Puissance nominale à froid (Kw)								Plage de tension	Plage de fonctionnement	
	12	14	16	22,4	28	33,5	40	50,4			
 Mini DRV Jusqu'à 10 UI raccordables		✓ (mono)								198-264 V	Chaud -20 / +27 °C Froid -5 / +52 °C
 Mini DRV Jusqu'à 24 UI raccordables	✓ (Tri)	✓ (Tri)	✓ (mono & Tri)	✓ (Tri)	✓ (Tri)	✓ (Tri)				198 - 264 V 342 - 456 V	Chaud -20 / +27 °C Froid -5 / +52 °C
 DRV Max Jusqu'à 80 UI raccordables					✓ (Tri)	✓ (Tri)	✓ (Tri)	✓ (Tri)		342 - 456 V	Chaud -30 / +24 °C Froid -5 / +55 °C

## LES UNITÉS INTÉRIEURES

Unités intérieures	1,5	1,8	2,2	2,8	3,6	4,5	5	5,6	6,3	7,1	10	11,2	12,5	14	16
 Cassette 4 voies 360° 600x600	✓		✓	✓	✓	✓	✓								
900x900							✓			✓	✓		✓	✓	
 Mural	✓		✓	✓	✓		✓								
 Console double flux			✓		✓		✓								
 Console non carrossée			✓		✓			✓							
 Gainable 30 Pa		✓	✓	✓	✓										
200 Pa			✓	✓	✓		✓		✓		✓		✓		✓
 Plafonnier										✓		✓		✓	✓

# Pourquoi choisir un DRV HEIWA

## Les unités extérieures



Heiwa participates in the ECP programme for VRF. Check ongoing validity of certificate : [www.eurovent-certification.com](http://www.eurovent-certification.com)

### DES PRODUITS CERTIFIÉS

Tous les DRV Heiwa sont certifiés Eurovent. La certification Eurovent (Prog. ECP-15-VRF) est un gage de fiabilité et de performances. Elle garantit le respect des normes européennes et internationales ainsi que l'intégrité des données techniques fournies par l'usine.



### UNE GARANTIE 5 ANS PIÈCES + 1 AN MAIN D'ŒUVRE REMPLACEMENT DE PIÈCES

Garantie étendue applicable à partir du 1<sup>er</sup> mai 2025 sous réserve de la souscription à l'option "Assistance à la mise en service Heiwa" et d'un contrat d'entretien par le client final aux conditions légales.

A défaut la garantie sera de 2 ans pièces.

### UNE LARGE PLAGE DE TENSION ET D'UTILISATION

La large plage de fonctionnement des DRV Heiwa garantit des performances constantes et optimales tout au long de l'année, même en présence de fortes fluctuations du réseau électrique et dans des conditions climatiques exigeantes.

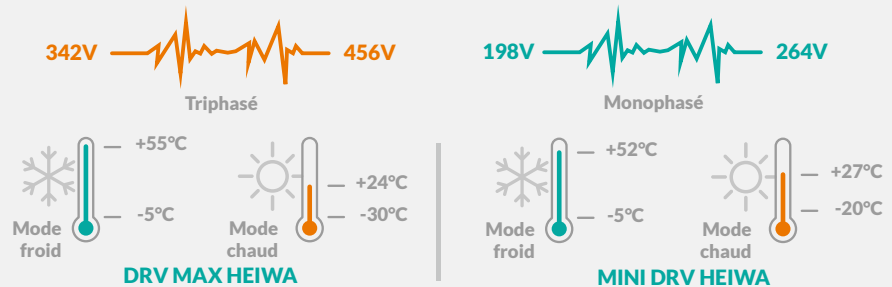

### UNE PROTECTION ACCRUE DE LA CARTE ÉLECTRONIQUE

La carte inverter est refroidie par le fluide frigorigène de l'unité au travers d'un échangeur.

L'efficacité du refroidissement de la carte s'en trouve largement améliorée par rapport à un échangeur à ailette traditionnel : même en cas de fortes chaleurs, la température de la carte est abaissée de 80 °C à 65 °C, ce qui accroît considérablement sa stabilité et sa durée de vie.

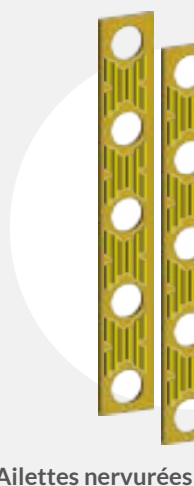
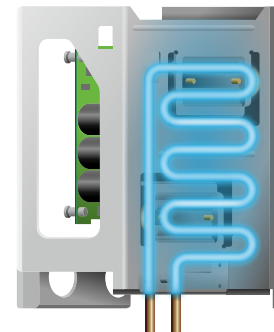

### UNE PROTECTION ANTICORROSION GOLD FIN

Les ailettes de l'échangeur Heiwa GOLD FIN sont composées d'un alliage antirouille en Aluminium-Manganèse (Al-Mn). Cette couche de protection en résine d'époxy et acrylique modifiée sans silicone augmente la performance anticorrosion au sel de 200 % à 300 % par rapport à un échangeur traité avec une protection traditionnelle au BLUE FIN.



Double traitement des ailettes de l'échangeur

# Les points forts du DRV HEIWA

## Le DRV MAX



### Une technologie avancée d'absorption acoustique

Les DRV Max intègrent des matériaux absorbants innovants, spécialement conçus pour réduire efficacement le bruit du compresseur en filtrant les fréquences parasites.



Matériaux d'absorption intégrés (modèle 50,4 kW)



Coque métallique (modèles 28 kW à 40 kW)



### Compresseur EVI HITACHI

Performances améliorées en basses et hautes fréquences.

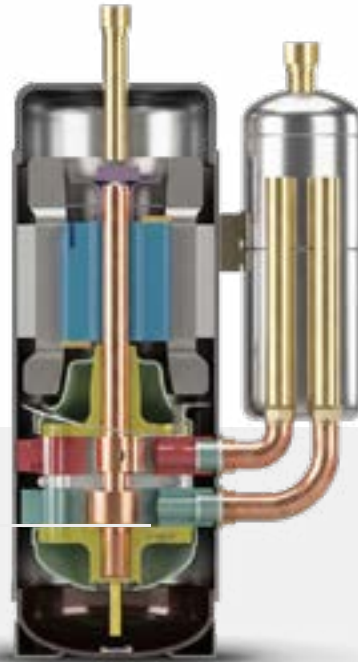

### Développement spécifique pour les régions froides et humides

Conception de châssis spécifique et bypass gaz chaud en partie basse pour éviter l'accumulation de givre.



### Longueur de tuyauterie cumulé jusqu'à 1000 m

Jusqu'à 120 m entre la 1<sup>er</sup> dérivation et l'UI.



### Flexibilité maximale pour les installations multi-niveaux

-110 m UE/UI, -30 m UI et UI : Flexibilité maximale simplifiant vos installations sans limites.



### Pression XXL disponible

Avec des pressions disponibles de 0, 30, 50, 80 ou 110 Pa sur les unités extérieures, nos DRV MAX s'adaptent parfaitement à tous les réseaux de gaines.



### Accès simplifié à la carte électronique

La carte électronique accessible sans démontage permet des diagnostics et des réparations rapides, minimisant les temps d'intervention.



### Fonction dépoussiérage et désenfeuillage automatique

La fonction automatique balaye régulièrement poussières et feuilles déposées sur les échangeurs, préservant durablement les performances de la PAC et limitant fortement les interventions de maintenance.



### Complément de charge automatique R410A

Nos DRV MAX intègrent un système automatique de complément de charge en fluide frigorigène, offrant une mise en service simplifiée et une fiabilité durable de l'installation.

# Les points forts du DRV HEIWA

## Les unités intérieures



Technologie  
IFEEL

Avec la technologie IFEEL de série, votre télécommande devient le capteur de température. Ainsi, vous pourrez avoir la température souhaitée à l'endroit précis où vous déposez votre télécommande.

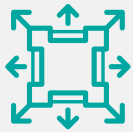

**CASSETTES :**  
sortie d'air 360° et indépendant

Grâce à ses 4 sorties d'air, notre cassette DRV distribue un flux d'air uniforme à 360° dans toute la pièce, ce qui améliore le confort de l'habitat. Il est également possible de régler indépendamment chacune des directions des 4 sorties d'air afin de s'adapter à la configuration et à l'emplacement des personnes dans la pièce.



**GAINABLES :**  
installations flexibles

Grâce à ses multiples retours d'airs (dessous ou arrière) possibles, les gainables Slim ou HP s'adaptent à de nombreux environnements 150 Pa de 3,6 à 5 kW et 200 Pa de 6,3 à 16 kW.

Soufflage



Reprise

Soufflage



Reprise



**CONSOLE NON CARROSSÉE :**  
60 Pa avec pieds réglables

60 Pa de pression disponible et pieds réglables inclus pour une pose murale rapide et stable, simplifiant vos installations sans accessoires supplémentaires.



**Pompe de  
relevage incluse**

La pompe de relevage peut être placée jusqu'à 1,2 m par rapport à la sous face de l'appareil ce qui permet une grande flexibilité d'installation et une grande adaptabilité technique.

Disponible sur les cassettes, gainables BP et HP.

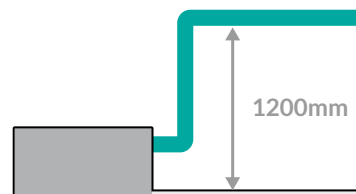

# Les points forts du DRV HEIWA

## Les systèmes de contrôles



### Télécommande fournie sur chaque UI

Chaque unité intérieure DRV est livrée avec sa télécommande individuelle. Prêt à l'emploi, sans supplément.

#### HPVOIR-V1

Incluse avec les muraux, plafonniers, cassettes et consoles

#### HPVOFA-V1

Incluse avec les gainables et consoles non carrossées



### Pilotage centralisé : jusqu'à 255 unités

Connectez jusqu'à 255 unités DRV sur une seule commande. Idéal pour vos grands projets tertiaires

#### HPOTAB-V1



### Une seule passerelle wifi pour chaque système DRV

Seule une passerelle WIFI **HPVOWF2-V1** est nécessaire pour raccorder l'ensemble d'un système DRV HEIWA à votre smartphone ou tablette.

La passerelle se raccorde sur n'importe quelle unité intérieure du système et prend en compte l'ensemble de celui-ci, jusqu'à 80 UI sans câblage supplémentaire.

#### HPVOWF2-V1

### Maintenance facilitée

Le contrôle du bon fonctionnement de l'installation est réalisé depuis la télécommande de maintenance **HPVOSAV-V1 (en option)** : plus besoin de se rendre sur le toit ou en extérieur !

- Ecran LCD en couleur de 4,3 pouces pour un confort visuel.
- 4 GB de stockage.
- Grande polyvalence, connectable à la fois aux unités intérieures et aux unités extérieures.
- Permet les mises à jour des unités.
- Sauvegarde les données, qui peuvent être transférées sur un ordinateur.
- Compatible avec les systèmes de communications CAN et modbus RS485, identifiés automatiquement.
- Aide à la mise en service.
- Récupération des numéros de séries des appareils connectés.



#### HPVOSAV-V1

# Les points forts du DRV HEIWA

## Mise en œuvre facilitée

### CAN BUS : LES + DU CAN+ HEIWA : TECHNOLOGIE AÉROSPATIALE

- Fiabilité et rapidité du passage de l'information en toutes configuration.
- Adressage automatique des unités (moins de 5 minutes) sans intervention manuelle ou via des commutateurs DIP.
- Communication rapide et sécurisée (amélioration de 56% du temps de réponse sur un système).
- Pas de polarité.
- Longueur jusqu'à 1000 m en 0,75 mm<sup>2</sup>.
- Si une unité tombe en panne, le système continue de fonctionner.
- Télécommande centralisée système et PC raccordable sur n'importe quel point du bus.
- Pas d'obligation de tirer une ligne spécifique sur le groupe extérieur.



DRV

moins de  
**5min**  
adressage  
automatique

moins de  
**30min**  
procédure  
d'auto-check

### MISE EN ŒUVRE SIMPLIFIÉE

- Raccordement du bus de communication non polarisé en 2 x 0,75 mm<sup>2</sup>.
- Raccordement de la commande centralisée sur n'importe quel point du Bus de communication (aucune obligation de le raccorder à l'unité extérieure).
- Adressage automatique en moins de **5 minutes**, aucun adressage manuel n'est requis.
- En moins de **30 minutes**, la procédure d'auto-check de l'installation frigorifique et électrique vous garantit le bon fonctionnement du système.

# Une grande flexibilité d'installation

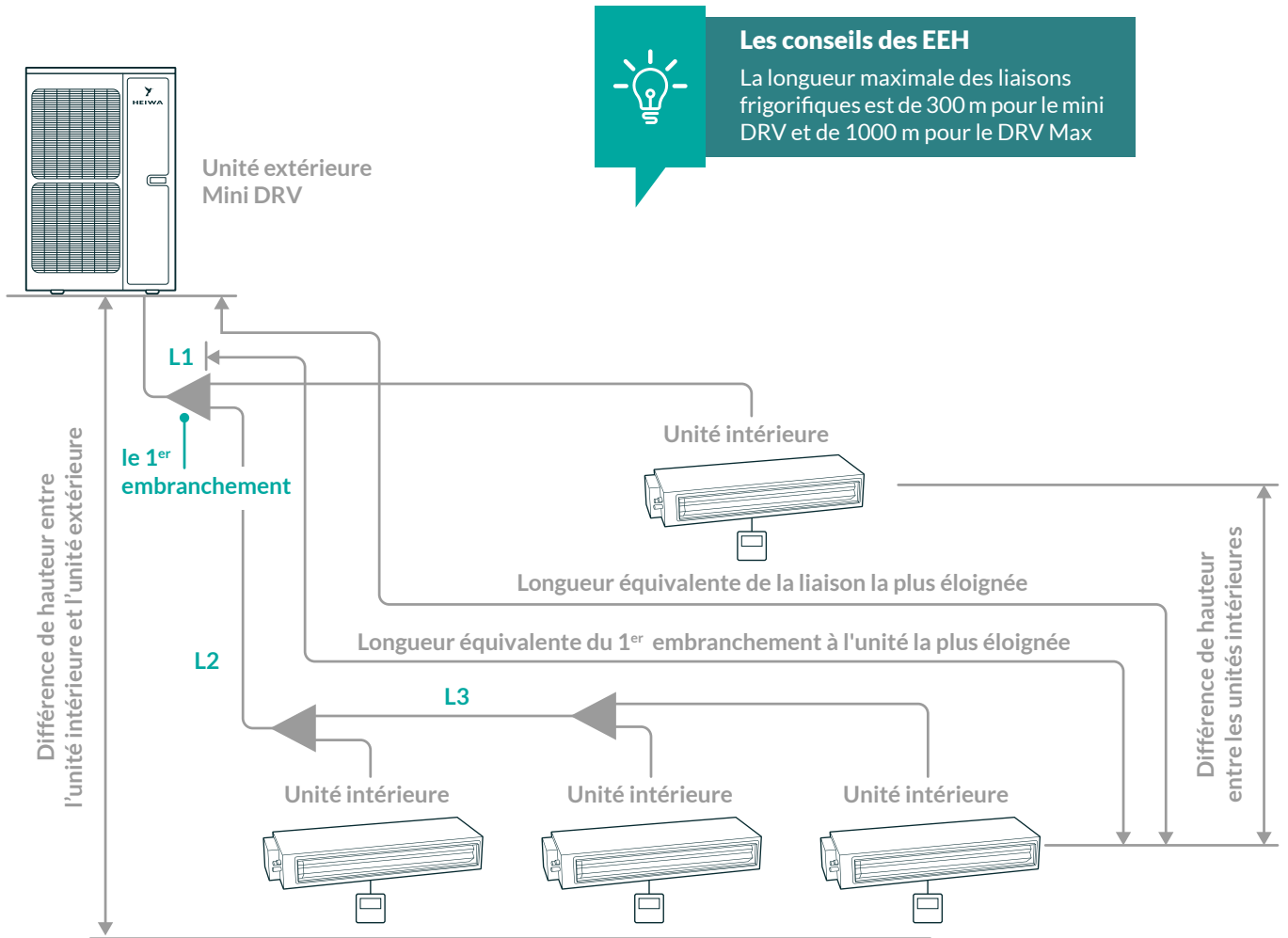

Chaque raccords en Y est égal à 0,5 m et chaque collecteur type Clarinette est égal à 1,0 m.

	Mini DRV	DRV Max
Longueur totale (longueur réelle) de liaison	300	1000
Longueur de la liaison la plus éloignée (réelle)	120	200
Longueur de la liaison la plus éloignée (équivalente)	150	240
Du 1 <sup>er</sup> embranchement à l'UI la plus éloignée	40	jusqu'à 120
Différence Hauteur (UE à UI) si UE en bas	50	110
Différence Hauteur (UE à UI) si UE en haut	40	100
Différence de hauteur entre les UI	15	30

# NOUVEAUTÉ

Possibilité de déport du détendeur des unités intérieures.

Très utile dans les lieux où le silence est primordial, comme dans l'hôtellerie, le détendeur déporté HPVO-DEXT-V1 permet des installations discrètes et parfaitement maîtrisées.



## UN ACCOMPAGNEMENT À CHAQUE ÉTAPE DU PROJET

### Une équipe d'experts Heiwa à votre écoute

Grâce au support des experts du service après-vente Heiwa basé en France et grâce à l'appui, si besoin, de nos stations techniques présentes dans toute la France.

### Un accompagnement pour vos chiffreurs

Contactez votre commercial ou envoyez vos demandes à cette adresse :

[projetdrv@heiwa-france.com](mailto:projetdrv@heiwa-france.com)

## DIMENSIONNEMENT RÉSEAU FRIGORIFIQUE

Afin de réaliser le schéma de piping de votre installation, contactez votre commercial Heiwa ou envoyez vos demandes à cette adresse : [projetdrv@heiwa-france.com](mailto:projetdrv@heiwa-france.com)

Schéma de piping

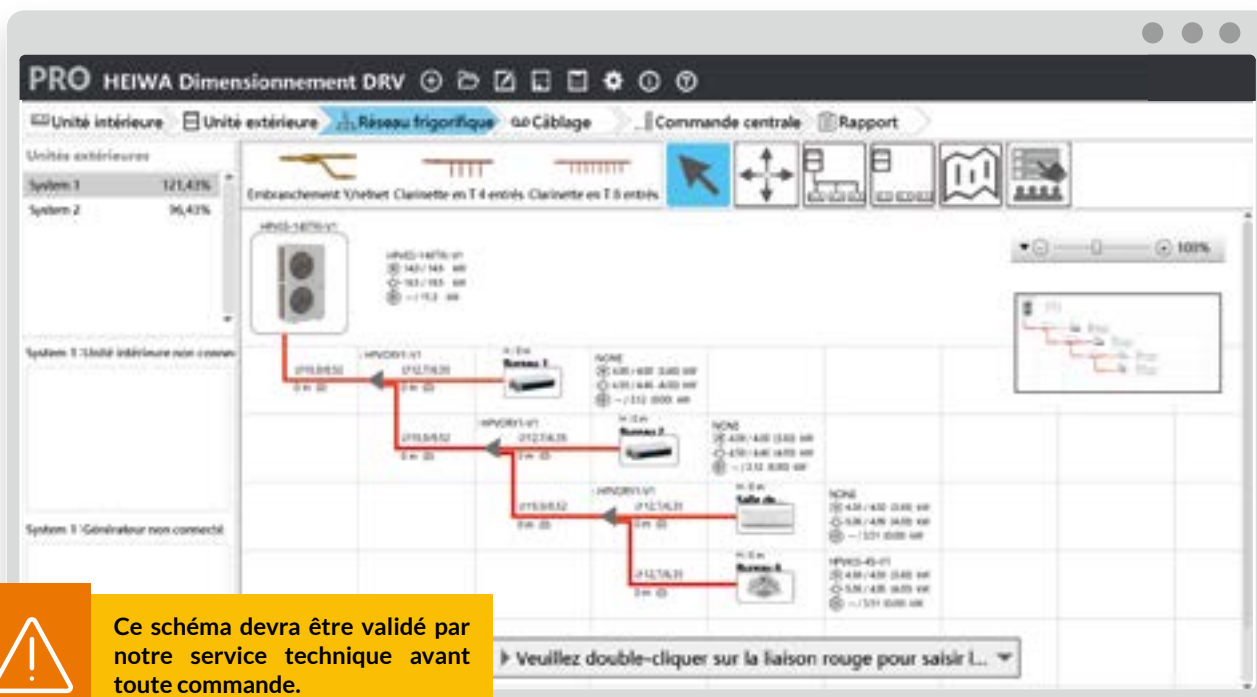

# Groupe extérieur MINI DRV



**GARANTIE**  
**5 ANS\***  
PIÈCES

**1 ANS**  
MAIN D'ŒUVRE  
REPLACEMENT  
DE PIÈCES



Heiwa participates in the ECP programme for VRF. Check ongoing validity of certificate : www.eurovent-certification.com

Groupes extérieurs PRO Mini DRV		HEIWA PRO Mini DRV		
		12kW Triphasé	14kW	14kW Triphasé
<b>Références</b>		<b>HPVES-120TRI-V1</b>	<b>HPVES-140MON-V1</b>	<b>HPVES-140TRI-V1</b>
	Equivalence Horse Power	HP 4	5	5
	Ventilateur	2	1	2
	Nombre d'unités maximales	9	10	10
Mode Chaud	Puissance nominale	kW 12,1	14,1	14
	Puissance nominale absorbée	kW 3,14	4,16	3,72
	Puissance restituée par -7 °C extérieur	kW 11,5	13,1	13,5
	Coefficient de performance COP	3,85	3,39	3,76
	Coefficient saisonnier de performance SCOP	4,5	4,37	4,37
	ETAS en mode chaud - ηs,h	% 156,6	151,3	166,6
	Températures extérieures limites de fonctionnement (Mini / Maxi)	°C -20 à +27	-20 à +27	-20 à +27
Mode Froid	Puissance nominale	kW 12,1	14,1	14
	Puissance nominale absorbée	kW 3,67	5,64	4,5
	Coefficient de performance EER	3,3	2,5	3,11
	Coefficient saisonnier de performance SEER	6,7	8,05	8,25
	ETAS en mode froid - ηs,c	% 265	231	272,2
	Températures extérieures limites de fonctionnement	°C -5 à +52	-5 à +52	-5 à +52
	Débats d'air	m3/h 6000	5200	6300
	Puissance acoustique à 1m	dB(A) 72	77	73
	Dimensions nettes - Largeur x Profondeur x Hauteur	mm 900x340x1345	940x460x820	900x340x1345
	Poids nets	kg 122	98	122

Fluide et raccordement frigorifique				
Fluide "écologique"		R410A		
PRG		2088		
Quantité de fluide contenue dans le groupe	kg	3,3	3,3	3,3
Diamètres des liaisons liquide-gaz	Pouce	3/8" - 5/8"	3/8" - 5/8"	3/8" - 5/8"
Longueur de liaison : Totale maxi / La plus éloignée (réelle)	m	300/120	300/120	300/120
Longueur de liaison maxi entre le premier embranchement et l'unité la plus éloignée	m	40	40	40
Différence de niveau maxi entre UE et UI (UE en haut / UE en bas)	m	50 / 40	50 / 40	50 / 40
Différence de niveau maxi entre les UI	m	15	15	15

Raccordement électrique				
Tension / Phase / Fréquence		~380-415V / 3 Phases / 50-60 Hz	~220-240V / 1 Phase / 50-60 Hz	~380-415V / 3 Phases / 50-60 Hz
Tolérance de tension	V	~342-456V	~198-254V	~342-456V
Puissance maxi absorbée	kW	6,2	6,7	6,7
Section de câble pour l'alimentation sur l'unité extérieure	mm²	5G1,5	3G10	5G2,5
Protection électrique	A	16	32	16
Câble d'interconnexion UI et UE	mm²	2x0,75 Blindé**	2x0,75 Blindé**	2x0,75 Blindé**

\*\*Câble blindé chlorure de polyvinyle (60227 IEC 52 / 60227 IEC53) ; L<1000m ; L<1500m si section de câble = 1mm²

Données certifiées par l'organisme Eurovent

Consultez votre commercial pour connaître nos prix

\*Sous réserve de la souscription à l'option « assistance à la mise en service Heiwa » et d'un contrat d'entretien par le client final aux conditions légales.

 **Large plage d'utilisation**  
Mode chaud : -20 °C / 27 °C  
Mode froid : -5 °C / 52 °C

 **Large plage de tension**  
198 - 264 V - Monophasé  
342 - 456 V - Triphasé

 **Autocheck du système**  
en moins de 30 minutes

 **Compresseur Mitsubishi Electric**  
dès 22,4 kW

 **Protection anticorrosion**  
Gold Fin

 **Adressage automatique des**  
unités intérieures en moins de  
5 minutes

 **Compact**

 **3 W en veille**

 **Longueur de liaisons max 300 m/120 m**

 **Dénivelé max 50 m**

 **Taux de connection admissible 50-135 %**

 **R410A**

HEIWA PRO Mini DRV				
16kW	16kW Triphasé	22,4kW Triphasé	28kW Triphasé	33,5kW Triphasé
HPVES-160MON-V1	HPVES-160TRI-V1	HPVES-224TRI-V1	HPVES-280TRI-V1	HPVES-335TRI-V1
6	6	8	10	12
2	2	2	2	2
11	11	16	20	24
16	16	22,4	28	33,5
4,26	4,26	5,79	8	10,47
14,7	14,7	19,7	22,9	27,6
3,76	3,76	3,87	3,5	3,2
4,37	4,5	4,31	4,53	4,69
159,4	159,4	169,4	184,2	184,6
-20 à +27	-20 à +27	-20/27	-20/27	-20/27
16	16	22,4	28	33,5
5,52	5,52	7,97	13,02	12,88
2,9	2,9	2,81	2,15	2,6
7,75	7,87	7,19	6,9	7,16
275,4	275,4	271	251,4	283,4
-5 à +52	-5 à +52	-5 à +52	-5 à +52	-5 à +52
6600	6600	8000	11000	11000
75	75	78	80	80
900x340x1345	900x340x1345	940x320x1430	940x460x1615	940x460x1615
112	122	133	163	174

R410A				
2088				
3,3	3,3	5,5	7,1	8,5
3/8" - 3/4"	3/8" - 3/4"	3/8" - 3/4"	3/8" - 7/8"	1/2" - 1"
300/120	300/120	300/120	300/120	300/120
40	40	40	40	40
50 / 40	50 / 40	50 / 40	50 / 40	50 / 40
15	15	15	15	15

~220-240V / 1 Phase / 50-60 Hz	~380-415V / 3 Phases / 50-60 Hz	~380-415V / 3 Phases / 50-60 Hz	~380-415V / 3 Phases / 50-60 Hz	~380-415V / 3 Phases / 50-60 Hz
~198-254V	~342-456V	~342-456V	~342-456V	~342-456V
6,8	7,02	9,6	12,5	13,7
3G10	5G2,5	5G2,5	5G2,5	5G4
40	16	20	20	25
2x0,75 Blindé**	2x0,75 Blindé**	2x0,75 Blindé**	2x0,75 Blindé**	2x0,75 Blindé**

Les câbles et raccordements électriques doivent respecter la norme NF C 15-100

Consultez votre commercial pour connaître nos prix

# Groupe extérieur DRV MAX

JUSQU'A  
**200 kW**  
en cascade

GARANTIE  
**5 ANS\***  
PIÈCES

**1 ANS**  
MAIN D'ŒUVRE  
REMPLACEMENT  
DE PIÈCES



Heiwa participates in the ECP programme for VRF. Check ongoing validity of certificate : [www.eurovent-certification.com](http://www.eurovent-certification.com)

Groupes extérieurs PRO DRV Max		HEIWA PRO DRV MAX	
		28 kW Triphasé	
<b>Références</b>		<b>HPVEM-280TRI-V1</b>	
	Taille en Horse Power	HP	10
	Ventilateur		1
	Nombre d'unités maximales		20
Mode Chaud	▼ Puissance nominale	kW	28
	▼ Puissance nominale absorbée	kW	7,24
	Puissance restituée par -7 °C extérieur	kW	25,8
	▼ Coefficient de performance COP		3,87
	Coefficient saisonnier de performance SCOP		4,75
	▼ ETAS en mode chaud - ηs,h	%	187
	Températures extérieures limites de fonctionnement (Mini / Maxi)	°C	-30~24
Mode Froid	▼ Puissance nominale	kW	28
	▼ Puissance nominale absorbée	kW	10,53
	▼ Coefficient de performance EER		2,66
	Coefficient saisonnier de performance SEER		6,33
	▼ ETAS en mode froid - ηs,c	%	263,4
Températures extérieures limites de fonctionnement	°C	-15~55	
	Débites d'air	m3/h	10500
	Pression statique du ventilateur	Pa	110
▼	Puissance acoustique	dB(A)	84
	Dimensions nettes, Largeur x Profondeur x Hauteur	mm	930x775x1690
	Poids nets	kg	220
<b>Fluide et raccordement frigorifique</b>			
	Fluide "écologique"		R410A
	PRG		2088
	Quantité de fluide contenue dans le groupe	kg	5,5
	Diamètres des liaisons liquide-gaz	Pouce	3/8 - 7/8
	Longueur de liaison : Totale maxi / La plus éloignée	m	1000/200
	Longueur de liaison maxi entre le premier embranchement et l'unité la plus éloignée	m	120
	Différence de niveau maxi entre UE et UI (UE en haut / UE en bas)	m	100/110
	Différence de niveau maxi entre les UI	m	30
<b>Raccordement électrique</b>			
	Tension / Phase / Fréquence		~380-415V / 3 Phases / 50-60 Hz
	Tolérance de tension	V	~342-456V
	Puissance maxi absorbée	kW	13,15
	Section de câble pour l'alimentation sur l'unité extérieure	mm <sup>2</sup>	5G2,5
	Protection électrique	A	20
	Câble d'interconnexion UI et UE	mm <sup>2</sup>	2x0,75 Blindé**

▼ Données certifiées par l'organisme Eurovent

Consultez votre commercial pour connaître nos prix

\*Sous réserve de la souscription à l'option « assistance à la mise en service Heiwa » et d'un contrat d'entretien par le client final aux conditions légales.

A défaut la garantie sera de 2 ans pièces.

**Large plage d'utilisation**Mode chaud : -30 °C / 24 °C  
Mode froid : -5 °C / 55 °C**Large plage de tension**198 - 264 V - Monophasé  
342 - 456 V - Triphasé**Autocheck du système  
en moins de 30 minutes****Compresseur HITACHI  
technologie EVI****Protection anticorrosion  
Gold Fin****Adressage automatique des  
unités intérieures en moins de  
5 minutes****Longueur de tuyaux max 1000 m****Dénivelé max 110 m****Distance 1<sup>er</sup> embranchement Max jusqu'à 120 m**  
(selon certaines configurations, à valider par  
l'étude technique)**110  
Pa****Pression statique des ventilateurs 110 Pa****Ventilateur protégé contre les vents contraires****Fonction de dépoussiérage et désenfeuillage  
automatique****Possibilité d'utiliser la même régulation pour  
une installation hybride DRV Max / Mini DRV**  
(protocole CAN+)**R410A****R410A**

HEIWA PRO DRV MAX					
33 kW Triphasé		40 kW Triphasé		50 kW Triphasé	
HPVEM-335TRI-V1		HPVEM-400TRI-V1		HPVEM-504TRI-V1	
12		14		18	
1		2		2	
24		28		35	
33,5		40		50,4	
10,15		11,43		15,27	
30,9		36,7		45,9	
3,3		3,5		3,3	
4,4		4,8		4,19	
173		177		164,6	
-30~24		-30~24		-30~24	
33,5		40		50,4	
13,67		14,29		20,57	
2,45		2,8		2,45	
6,31		6,75		6,12	
260,2		266,6		254,6	
-15~55		-15~55		-15~55	
11100		13500		16000	
110		110		110	
86		88		88	
930x775x1690		1340x775x1690		1340x775x1690	
240		300		350	
R410A		R410A		R410A	
2100		2100		2100	
7,5		7,5		8,3	
1/2 - 1		1/2 - 1		5/8 - 1" 1/8	
1000/200		1000/200		1000/200	
120		120		120	
100/110		100/110		100/110	
30		30		30	
~380-415V / 3 Phases / 50-60 Hz		~380-415V / 3 Phases / 50-60 Hz		~380-415V / 3 Phases / 50-60 Hz	
~342-456V		~342-456V		~342-456V	
13,5		21		26,3	
5G4		5G10		5G10	
25		40		40	
2x0,75 Blindé**		2x0,75 Blindé**		2x0,75 Blindé**	

Les câbles et raccordements électriques doivent respecter la norme NF C 15-100

Consultez votre commercial pour connaître nos prix

# Plafonnier/Allège DRV



ifeel Fonction IFEEL

**GARANTIE**  
**5 ANS\***  
PIÈCES  
+  
**1 ANS**  
MAIN D'ŒUVRE  
REPLACEMENT  
DE PIÈCES



Télécommande HPVOIR-V1  
*incluse*

## Balayage automatique

Le balayage du plafonnier/allège permet une orientation automatique des ailettes et donc de l'air, en fonction du mode choisi.

## Sortie d'air 2 voies

Grâce aux 2 ailettes de sortie d'air, le débit d'air est réparti de façon homogène dans toute la zone.



## Diffusion d'air grand angle

Les déflecteurs pivotants adoptent un mode de distribution indépendant, qui permet de régler librement les angles de sortie d'air à gauche et à droite en fonction des utilisations.



Le plafonnier est équipé de 2 volets de diffusion multi angle pour offrir un grand nombre de possibilité de soufflage et traiter une large zone.

L'angle de balayage du volet supérieur s'incline de 10° pour favoriser le soufflage sur les longues distances.

L'angle de balayage du volet inférieur s'ouvre jusqu'à 80° pour couvrir un large espace devant le plafonnier.

## Boîtier électrique accessible

Le boîtier électrique se trouve sur le côté gauche de l'appareil pour un accès facile sans avoir à démonter les turbines lors de la maintenance.



Emplacement courant du boîtier électrique



Boîtier électrique Heiwa

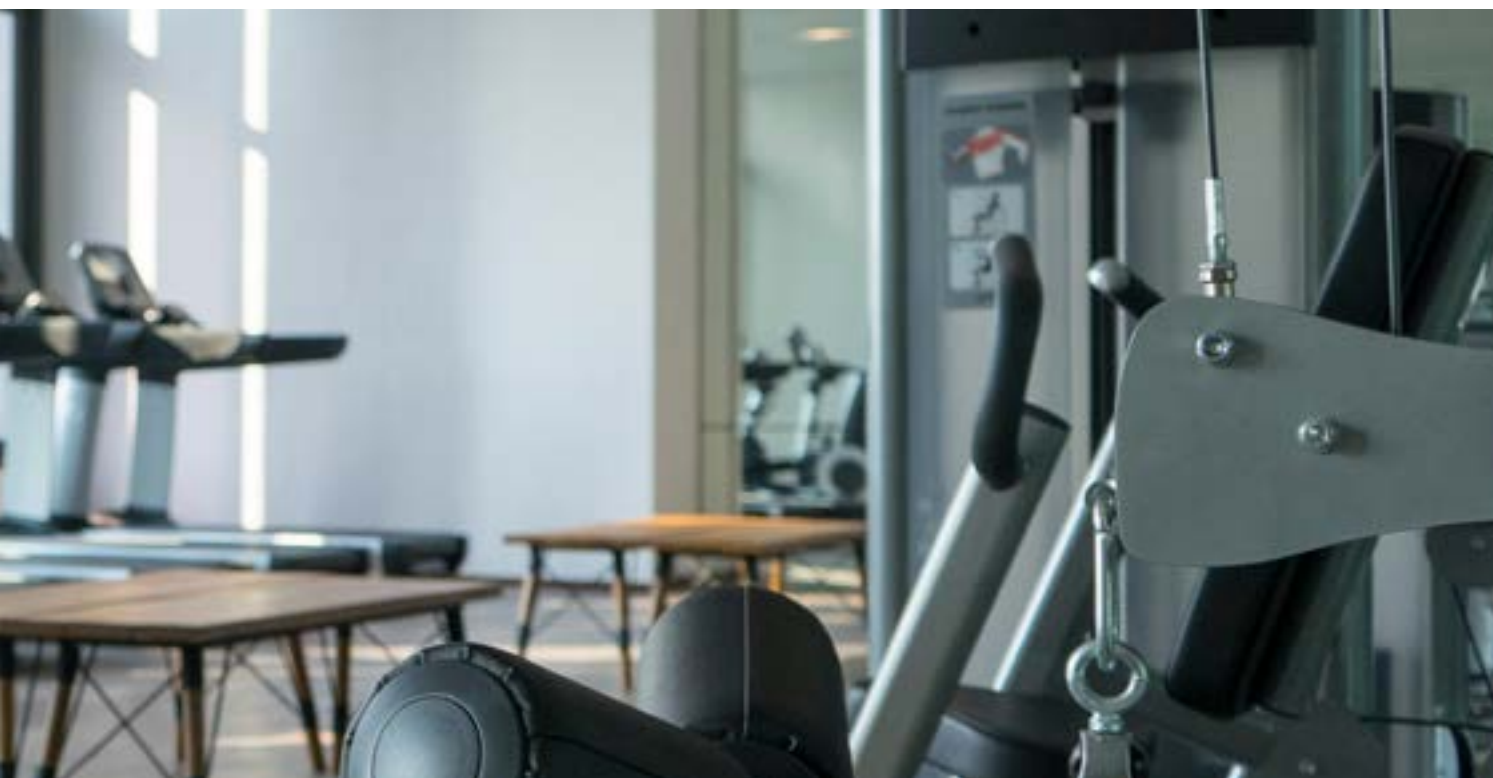

Plafonniers / Allèges PRO DRV			Plafonnier / Allège DRV			
			7,1 kW	11,2 kW	14 kW	16 kW
<b>Références</b>			<b>HPVPIS-71-V1</b>	<b>HPVPIS-112-V1</b>	<b>HPVPIS-140-V1</b>	<b>HPVPIS-160-V1</b>
Puissance nominale	Mode chaud	kW	8	12,5	16	18
	Mode froid	kW	7,1	11,2	14	16
Puissance nominale absorbée		W	80	120	150	175

Unités intérieures						
Débits d'air - Petite vitesse -> Grande vitesse		m3/h	1050/1200/1350	1400/1600/1800	1600/1750/2000	1650/1850/2150
Pression acoustique à 2 m - Petite vitesse -> Grande vitesse en mode froid		dB(A)	32/35/38	36/38/41	37/39/43	39/42/46
Dimensions nettes, Largeur x Profondeur x Hauteur		mm	1200x665x235	1570x665x235	1570x665x235	1570x665x235
Poids nets		kg	32	41	43	43

Raccordement électrique de l'unité intérieure						
Tension / Phase / Fréquence			~220-240 V / 1 Phase / 50-60 Hz			
Tolérance de tension		V	~198-264 V			
Section de câble pour l'alimentation sur l'unité intérieure		mm²	3G1,5			
Télécommande fournie avec l'unité			HPVOIR-V1			
Protection électrique		A	6			
Câble de communication UI et UE		mm²	2G0,75 blindé**			

Les câbles et raccordements électriques doivent respecter la norme NF C 15-100

Fluide et raccordement frigorifique						
Fluide "écologique"			R410A			
PRG			2088			
Diamètre condensats		mm	17	17	17	17
Diamètres des liaisons liquide-gaz		Pouce	3/8 - 5/8	3/8 - 5/8	3/8 - 5/8	3/8 - 3/4

\*\*Câble blindé chlorure de polyvinyle (60227 IEC 52 / 60227 IEC53) ; L<1000 m ; L<1500 m si section de câble = 1 mm²

Consultez votre commercial pour connaître nos prix

# Cassette DRV



**NOUVEAU**  
Façade disponible  
en version blanche ou noire

Télécommande HPVOIR-V1  
incluse

**GARANTIE**  
**5 ANS\***  
PIÈCES  
+  
**1 ANS**  
MAIN D'ŒUVRE  
REPLACEMENT  
DE PIÈCES

## Entrée d'air neuf pré-découpée

La cassette permet de connecter une entrée d'air neuf afin de diffuser jusqu'à 10 % d'air extérieur.

## Réduction du bruit lors du fonctionnement

Le design de la cassette a été spécialement conçu pour réduire l'impact sonore des flux d'air et atteindre un niveau sonore de 19 dB\*\*.

## Pompe de relevage incluse

La pompe de relevage peut relever les condensats jusqu'à 1,2 m.

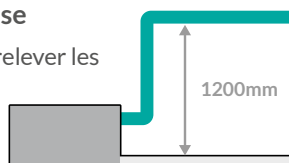

## Conception compacte et légère

La cassette Heiwa est l'une des plus compacte et légère du marché. Elle permet une installation dans de petits espaces, notamment les faux plafonds (dimensionnée pour les formats standards 600x600). Existe aussi en 900x900.



### Les conseils des EEH

Avec une dimension extérieure de 620 mm, la façade de la cassette 600x600 ne dépasse pas la cornière d'un faux plafond.

## Flux d'air à 360°

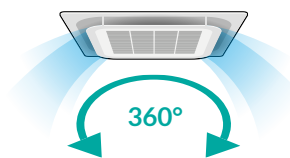

Grâce à ses 8 sorties d'air, la cassette distribue un flux d'air uniforme à 360° dans toute la pièce. Le confort de la pièce en est sensiblement augmenté.

## 4 volets indépendants

Il est possible de régler indépendamment chacune des directions des quatre sorties d'air afin de s'adapter à la configuration et à l'emplacement des personnes dans la pièce\*\*\*.

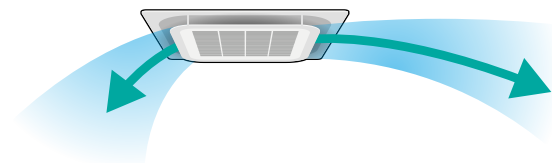

## Une maintenance facile

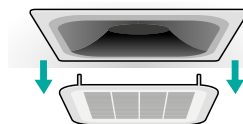

La conception en superposition permet de démonter et de remonter facilement la façade par dessous pour accéder à la carte électronique, facilitant ainsi la maintenance.

\*Sous réserve de la souscription à l'option « assistance à la mise en service Heiwa » et d'un contrat d'entretien par le client final aux conditions légales. A défaut la garantie sera de 2 ans pièces.

\*\*Suivant la taille des unités. \*\*\*Fonction disponible avec la télécommande HP2OFA-PREM-V1.

Cassettes PRO DRV			Cassette DRV 600x600					Cassette DRV 900x900					
			1,5 kW	2,2 kW	2,8 kW	3,6 kW	4,5 kW	5 kW	5 kW	7,1 kW	10 kW	12,5 kW	14 kW
Références			HPVKIS-15-V1	HPVKIS-22-V1	HPVKIS-28-V1	HPVKIS-36-V1	HPVKIS-45-V1	HPVKIS-50-V1	HPVKIS-50L-V1	HPVKIS-71L-V1	HPVKIS-100L-V1	HPVKIS-125L-V1	HPVKIS-140L-V1
Puissance nominale	Mode chaud	kW	1,8	2,5	3,2	4	5	5,6	5,6	8	11,2	14	16
	Mode froid	kW	1,5	2,2	2,8	3,6	4,5	5	5	7,1	10	12,5	14
Puissance nominale absorbée		W	30	30	30	30	45	45	28	60	85	115	115

Unités intérieures													
Débits d'air - Petite vitesse -> Grande vitesse		m <sup>3</sup> /h	370/420/460	370/460/500	420/480/570	480/550/620	560/650/730	560/650/730	700/800/900	850/950/1150	900/1000/1250	1100/1300/1650	1100/1300/1650
Pression acoustique à 2 m - Petite vitesse -> Grande vitesse en mode froid		dB(A)	19/24/27	19/25/30	22/27/30	29/31/33	33/35/37	33/35/37	23/26/29	25/28/31	28/31/33	33/35/37	33/35/37
Dimensions nettes, Largeur x Profondeur x Hauteur		mm	570 x 570 x 265					840 x 840 x 240					
Poids nets		kg	17,5	17,5	17,5	17,5	17,5	17,5	28,0	28,0	29,0	33,0	33,0

Raccordement électrique de l'unité intérieure												
Tension / Phase / Fréquence			~220-240 V / 1 Phase / 50-60 Hz									
Tolérance de tension		V	~198-264 V									
Section de câble pour l'alimentation sur l'unité intérieure		mm <sup>2</sup>	3G1,5									
Télécommande fournie avec l'unité			HPVOIR-V1									
Protection électrique		A	6									
Câble de communication UI et UE		mm <sup>2</sup>	2G0,75 blindé**									

Les câbles et raccordements électriques doivent respecter la norme NF C 15-100

Façades à commander séparément		● HPOFAC1-V1 / ● HPOFACN1-V1					● HPOFAC2-V1 / ● HPOFACN2-V1				
Dimensions nettes, Largeur x Profondeur x Hauteur		620x620x48					950x950x52				
Poids nets		3					6				

Fluide et raccordement frigorifique													
Fluide "écologique"			R410A										
PRG			2088										
Diamètre condensats		mm	25										
Diamètres des liaisons liquide-gaz		Pouce	1/4 - 3/8	1/4 - 3/8	1/4 - 3/8	1/4 - 1/2	1/4 - 1/2	1/4 - 1/2	1/4 - 1/2	3/8 - 5/8	3/8 - 5/8	3/8 - 5/8	3/8 - 5/8

\*\*Câble blindé chlorure de polyvinyle (60227 IEC 52 / 60227 IEC53) ; L<1000m ; L<1500m si section de câble = 1 mm<sup>2</sup>

Consultez votre commercial pour connaître nos prix

# Mural DRV



## Balayage automatique

Avec son balayage vertical, le volet optimise la diffusion d'air pour créer des environnements confortables.

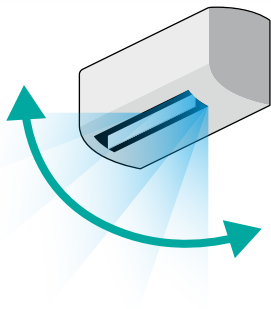

## Large diffusion d'air

La conception du mural DRV optimise la répartition de l'air dans l'ensemble de la pièce. La température est alors plus homogène.

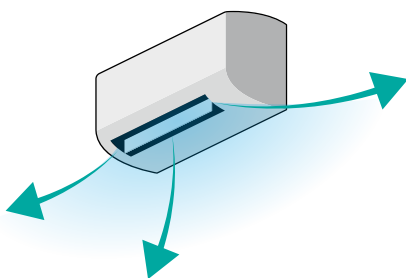

## Détendeur déporté

Possibilité de déport du détendeur pour des installations discrètes et maîtrisées.



## Filtre lavable

Pour une maintenance aisée, le filtre particulaire se retire facilement.

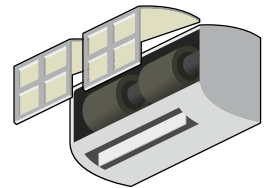

## Puissant et rapide

Grâce à sa technologie embarquée de contrôle de la température, le mural DRV permet une atteinte rapide de la température de consigne.

## Efficacité et fiabilité de régulation

Le moteur turbine DC INVERTER permet de limiter l'intensité absorbée pour une meilleure efficacité. La sonde de température intégrée permet de réguler la température de la batterie à 0,5 degré près.



Muraux PRO DRV			Mural DRV				
			1,5 kW	2,2 kW	2,8 kW	3,6 kW	5 kW
<b>Références</b>			<b>HPVMIS-15-V1</b>	<b>HPVMIS-22-V1</b>	<b>HPVMIS-28-V1</b>	<b>HPVMIS-36-V1</b>	<b>HPVMIS-50-V1</b>
Puissance nominale	Mode chaud	kW	1,8	2,5	3,2	4	5,6
	Mode froid	kW	1,5	2,2	2,8	3,6	5
Puissance nominale absorbée		W	20	20	20	25	35

Unités intérieures						
Débits d'air - Petite vitesse -> Grande vitesse	m3/h	300/440/500	300/440/500	300/440/500	320/460/630	500/580/850
Pression acoustique à 2 m - Petite vitesse -> Grande vitesse en mode froid	dB(A)	24/27/29	24/27/29	24/27/29	25/29/32	31/34/37
Dimensions nettes, Largeur x Profondeur x Hauteur	mm	845x209x289	845x209x289	845x209x289	845x209x289	970x224x300
Poids nets	kg	10,5	10,5	10,5	10,5	12,5

Raccordement électrique de l'unité intérieure						
Tension / Phase / Fréquence		~220-240 V / 1 Phase / 50-60 Hz				
Tolérance de tension	V	~198-264 V				
Section de câble pour l'alimentation sur l'unité intérieure	mm²	3G1,5				
Télécommande fournie avec l'unité		HPVOIR-V1				
Protection électrique	A	6				
Câble de communication UI et UE	mm²	2G0,75 blindé**				

Les câbles et raccordements électriques doivent respecter la norme NF C 15-100

Fluide et raccordement frigorifique						
Fluide "écologique"		R410A				
PRG		2088				
Diamètres des liaisons liquide-gaz	Pouce	1/4 - 3/8	1/4 - 3/8	1/4 - 3/8	1/4 - 1/2	1/4 - 1/2

\*\*Câble blindé chlorure de polyvinyle (60227 IEC 52 / 60227 IEC53) ; L<1000m ; L<1500m si section de câble = 1mm²

Consultez votre commercial pour connaître nos prix

# Console DRV



Télécommande HPVOIR-V1  
*incluse*

Une température uniforme dans la pièce avec la technologie Double Flux.

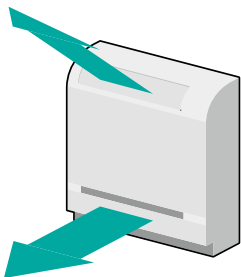

La fonction double flux permet d'homogénéiser la température d'une pièce grâce à la diffusion d'air en en partie haute et en partie basse.

### Ventilateur silencieux

La turbine de type hélicoïdal permet de maintenir un débit d'air élevé tout en conservant une vitesse d'air faible garante du confort sonore.

### Maintenance facile

La façade amovible a été conçue pour assurer une maintenance facile. Le filtre est également démontable.

### Efficacité et fiabilité de régulation

Le moteur turbine DC INVERTER permet de limiter l'intensité absorbée pour une meilleure efficacité. La sonde de température intégrée permet de réguler la température de la batterie à 0,5 degré près.

### Installation simple

L'unité peut être installée au sol, en saillie ou semi encastrée.

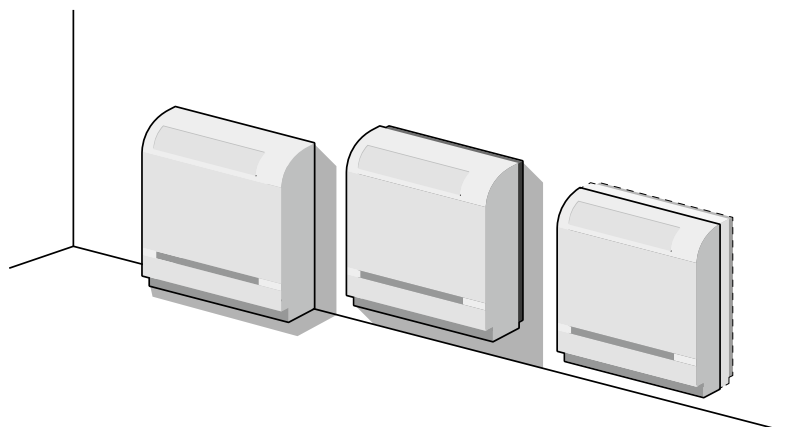



Consoles PRO DRV			Console DRV		
			2,2 kW	3,6 kW	5 kW
<b>Références</b>			<b>HPVCIS-22-V1</b>	<b>HPVCIS-36-V1</b>	<b>HPVCIS-50-V1</b>
Puissance nominale	Mode chaud	kW	2,5	4	5,5
	Mode froid	kW	2,2	3,6	5
Puissance nominale absorbée		W	15	20	40

Unités intérieures					
Débits d'air - Petite vitesse -> Grande vitesse		m <sup>3</sup> /h	270/320/400	310/400/480	500/600/680
Pression acoustique à 2 m - Petite vitesse -> Grande vitesse en mode froid		dB(A)	21/27/32	26/31/34	33/37/40
Dimensions nettes, Largeur x Profondeur x Hauteur		mm	700x215x600	700x215x600	700x215x600
Poids nets		kg	16	16	16

Raccordement électrique de l'unité intérieure					
Tension / Phase / Fréquence			~220-240 V / 1 Phase / 50-60 Hz		
Tolérance de tension		V	~198-264 V		
Section de câble pour l'alimentation sur l'unité intérieure		mm <sup>2</sup>	3G1,5		
Télécommande fournie avec l'unité			HPVOIR-V1		
Protection électrique		A	6		
Câble de communication UI et UE		mm <sup>2</sup>	2G0,75 blindé**		

Les câbles et raccordements électriques doivent respecter la norme NF C 15-100

Fluide et raccordement frigorifique					
Fluide "écologique"			R410A		
PRG			2088		
Diamètres des liaisons liquide-gaz		Pouce	1/4 - 3/8	1/4 - 1/2	1/4 - 1/2

\*\*Câble blindé chlorure de polyvinyle (60227 IEC 52 / 60227 IEC53) ; L<1000m ; L<1500m si section de câble = 1mm<sup>2</sup>

Consultez votre commercial pour connaître nos prix

# Console non carrossée DRV



Contrôleur filaire HPVOFA-V1 *inclus*  
avec sonde de température intégrée

**GARANTIE**  
**5 ANS\***  
PIÈCES

**+ 1 ANS**  
MAIN D'ŒUVRE  
REPLACEMENT  
DE PIÈCES



### Une intégration facilitée :

- Pieds réglables fournis
- Pression disponible 60 Pa pour une intégration personnalisée.

### Ultra-fine

Avec une épaisseur de 200 mm, l'unité peut facilement être intégrée dans un mur.

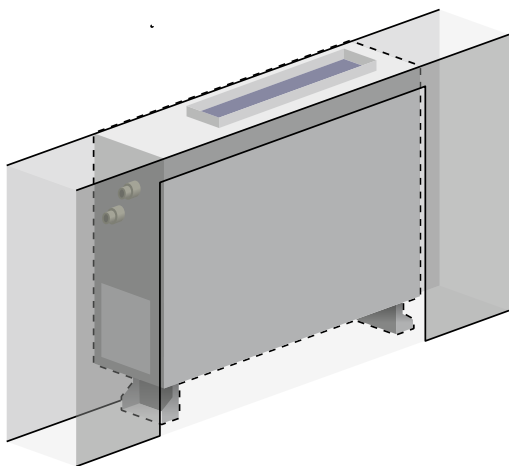

### Une pression statique jusqu'à 60 Pa

Malgré sa structure verticale et très compacte, la pression statique externe peut être réglée jusqu'à 60 Pa (5 réglages disponibles).

### Maintenance facile

La face avant de l'unité est démontable ce qui facilite fortement la maintenance.

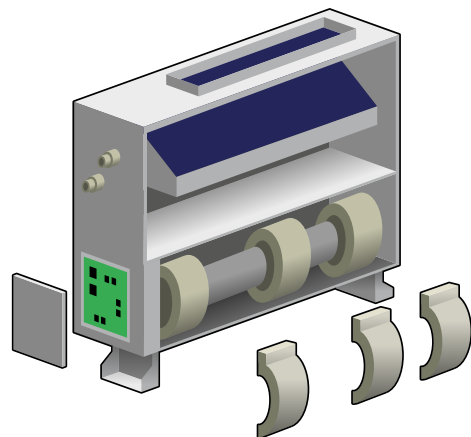

### Silencieux

Le design et le moteur, ont été pensés pour réduire le bruit au maximum.

\*Sous réserve de la souscription à l'option « assistance à la mise en service Heiwa » et d'un contrat d'entretien par le client final aux conditions légales.  
A défaut la garantie sera de 2 ans pièces.



Consoles non carrossées PRO DRV			Console non carrossée DRV		
			2,2 kW	3,6 kW	5,6 kW
<b>Références</b>			<b>HPVCNIS-22-V1</b>	<b>HPVCNIS-36-V1</b>	<b>HPVCNIS-56-V1</b>
Puissance nominale	Mode chaud	kW	2,5	4	6,3
	Mode froid	kW	2,2	3,6	5,6
Puissance nominale absorbée		W	35	43	80

Unités intérieures					
Débits d'air - Petite vitesse -> Grande vitesse		m <sup>3</sup> /h	250/350/450	350/450/550	600/700/900
Pression statique disponible réglable		Pa	0-40	0-40	0-60
Pression acoustique à 2 m - Petite vitesse -> Grande vitesse en mode froid		dB(A)	19/22/24	22/25/27	24/27/29
Dimensions nettes, Largeur x Profondeur x Hauteur		mm	700x200x615	700x200x615	1100x200x615
Poids nets		kg	23	23	32

Raccordement électrique de l'unité intérieure					
Tension / Phase / Fréquence			~220-240 V / 1 Phase / 50-60 Hz		
Tolérance de tension		V	~198-264 V		
Section de câble pour l'alimentation sur l'unité intérieure		mm <sup>2</sup>	3G1,5		
Télécommande fournie avec l'unité			HPVOFA-V1		
Protection électrique		A	6		
Câble de communication UI et UE		mm <sup>2</sup>	2G0,75 blindé**		

Les câbles et raccordements électriques doivent respecter la norme NF C 15-100

Fluide et raccordement frigorifique					
Fluide "écologique"			R410A		
PRG			2088		
Diamètres des liaisons liquide-gaz		Pouce	1/4 - 3/8	1/4 - 1/2	3/8 - 5/8

\*\*Câble blindé chlorure de polyvinyle (60227 IEC 52 / 60227 IEC53) ; L<1000m ; L<1500m si section de câble = 1mm<sup>2</sup>

Consultez votre commercial pour connaître nos prix

# Gainable Slim 30 Pa DRV



 Sonde de température intégrée



Contrôleur filaire HPVOFA-V1 *inclus* avec sonde de température intégrée

**GARANTIE**  
**5 ANS\***  
PIÈCES  
+  
**1 ANS**  
MAIN D'ŒUVRE  
REPLACEMENT  
DE PIÈCES

## Pression statique réglable

Le réglage de la pression statique est ajustable de 0 à 30 Pa (réglage usine 15 Pa).

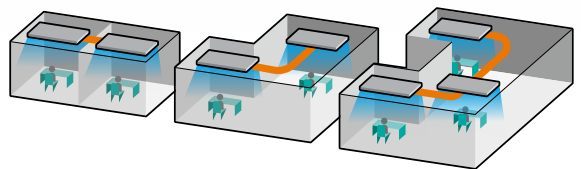

## Une entrée d'air neuf

Une entrée d'air neuf est prédécoupée sur le côté du gainable afin d'assurer un apport d'air neuf dans les locaux traités.

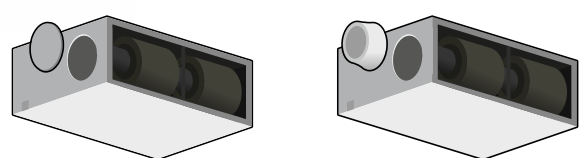

## Boîtier électrique facilement accessible

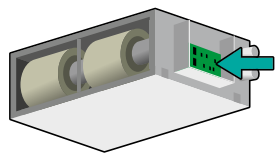

Le boîtier électrique se situe à l'extérieur du gainable afin de faciliter l'entretien et la maintenance.

## Pompe de relevage incluse

La pompe de relevage peut relever les condensats jusqu'à 1,2 m.

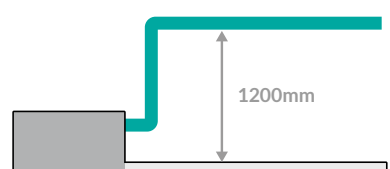

## Installation flexible

Grâce à ses multiples configurations possibles de reprise d'air, le gainable peut s'installer dans de nombreux environnements.

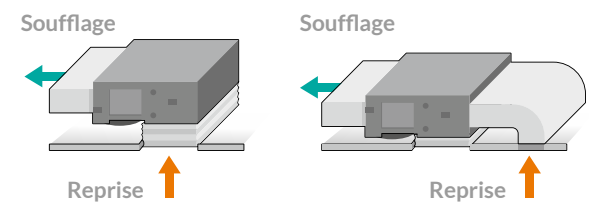

## Moteur à 7 vitesses de fonctionnement

La vitesse s'ajuste automatiquement en fonction de la température intérieure et de l'activité de la pièce afin de garantir un débit d'air optimisé et un niveau sonore minimal.



Gainables Slim BP PRO DRV			Gainable DRV Slim BP			
			1,8 kW	2,2 kW	2,8 kW	3,6 kW
<b>Références</b>			<b>HPVGIS-18LO-V1</b>	<b>HPVGIS-22LO-V1</b>	<b>HPVGIS-28LO-V1</b>	<b>HPVGIS-36LO-V1</b>
Puissance nominale	Mode chaud	kW	2,2	2,5	3,2	4
	Mode froid	kW	1,8	2,2	2,8	3,6
Puissance nominale absorbée		W	28	28	28	37

Unités intérieures						
Débits d'air - Petite vitesse -> Grande vitesse	m <sup>3</sup> /h		200/350/450	200/350/450	200/350/450	300/400/550
Pression statique disponible réglable	Pa		0-30	0-30	0-30	0-30
Pression acoustique à 2 m - Petite vitesse -> Grande vitesse en mode froid	dB(A)		16/19/24	16/19/24	16/19/24	19/21/25
Dimensions nettes, Largeur x Profondeur x Hauteur	mm		710x462x200	710x462x200	710x462x200	710x462x200
Poids nets	kg		18,5	18,5	18,5	19

Raccordement électrique de l'unité intérieure						
Tension / Phase / Fréquence			~220-240 V / 1 Phase / 50-60 Hz			
Tolérance de tension	V		~198-264 V			
Section de câble pour l'alimentation sur l'unité intérieure	mm <sup>2</sup>		3G1,5			
Télécommande fournie avec l'unité			HPVOFA-V1			
Protection électrique	A		6			
Câble de communication UI et UE	mm <sup>2</sup>		2G0,75 blindé**			

Les câbles et raccords électriques doivent respecter la norme NF C 15-100

Fluide et raccordement frigorifique						
Fluide "écologique"			R410A			
PRG			2088			
Diamètre condensats	mm		25	25	25	25
Diamètres des liaisons liquide-gaz	Pouce		1/4 - 3/8	1/4 - 3/8	1/4 - 3/8	1/4 - 1/2

\*\*Câble blindé chlorure de polyvinyle (60227 IEC 52 / 60227 IEC53) ; L<1000m ; L<1500m si section de câble = 1mm<sup>2</sup>

Consultez votre commercial pour connaître nos prix

# Gainable HP 150-200 Pa DRV



Contrôleur filaire HPVOFA-V1 *inclus* avec sonde de température intégrée

## Haute pression statique, jusqu'à 200 Pa

La pression statique externe est réglable selon 9 paliers dont le plus élevé est 200 Pa (150 Pa sur les modèles 3,6 kW et 5 kW).

## Entrée d'air neuf

Une entrée d'air neuf est prédécoupée sur le côté du gainable afin de assurer un apport d'air neuf dans les locaux traités.

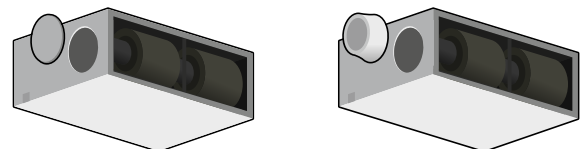

## Filtre montable et démontable selon 5 directions

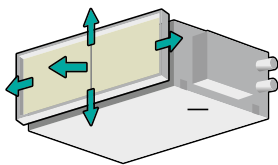

Le filtre peut être démonté selon 5 directions. L'installation et la maintenance sont plus simples et plus rapides quel que soit le lieu d'installation.

## Boîtier électrique facilement accessible

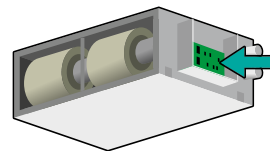

Le boîtier électrique se situe à l'extérieur du gainable afin de faciliter l'entretien et la maintenance.

## Pompe de relevage incluse.

La pompe de relevage peut relever les condensats jusqu'à 1,2 m.

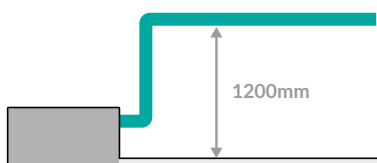

## Installation flexible

Grâce à ses multiples retours d'air possibles le gainable peut s'installer dans de nombreux environnements.

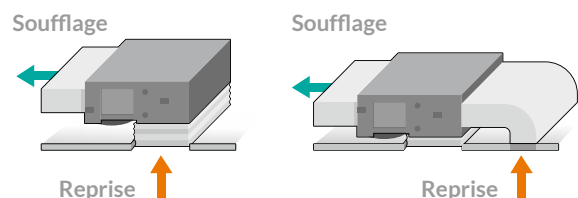

\*Sous réserve de la souscription à l'option « assistance à la mise en service Heiwa » et d'un contrat d'entretien par le client final aux conditions légales.



Référence du gainable	HPVGIS 22/28/36/50	HPVGIS 63	HPVGIS 100/120/160
Référence plénum de soufflage	PLESHEIWADRV22283650	PLESHEIWADRV63	PLESHEIWADRV100120160
Sorties	2x200	3x200	5x200



Référence du gainable	HPVGIS 22/28/36/50	HPVGIS 63	HPVGIS 100/120/160
Référence plénum de reprise	PLERHEIWADRV22283650	PLERHEIWAHPVGIS63	PLERHEIWADRV100120160
Sorties	2x250	2x250	4x250

Gainables HP PRO DRV			Gainable DRV HP							
			2,2 kW	2,8 kW	3,6 kW	5 kW	6,3 kW	10 kW	12,5 kW	16 kW
Références			HPVGIS-22HI-V1	HPVGIS-28HI-V1	HPVGIS-36HI-V1	HPVGIS-50HI-V1	HPVGIS-63HI-V1	HPVGIS-100HI-V1	HPVGIS-125HI-V1	HPVGIS-160HI-V1
Puissance nominale	Mode chaud	kW	2,5	3,2	4	5,6	7,1	11,2	14	18
	Mode froid	kW	2,2	2,8	3,6	5	6,3	10	12,5	16
Puissance nominale absorbée		W	55	55	65	85	90	140	160	230

Unités intérieures										
Débits d'air - Petite vitesse -> Grande vitesse	m <sup>3</sup> /h		400/480/550	400/480/550	420/500/600	600/700/850	700/800/1000	1250/1450/1800	1400/1600/2000	1750/2000/2500
Pression statique disponible réglable	Pa		0-150	0-150	0-150	0-150	0-200	0-200	0-200	0-200
Pression acoustique à 2 m - Petite vitesse -> Grande vitesse en mode froid	dB(A)		22/24/27	22/24/27	23/25/27	26/28/30	27/29/31	29/31/34	30/32/34	32/35/38
Dimensions nettes, Largeur x Profondeur x Hauteur	mm		700x700x300	700x700x300	700x700x300	700x700x300	1000x700x300	1400x700x300	1400x700x300	1400x700x300
Poids nets	kg		32	32	32	34	43	57	57	58

Raccordement électrique de l'unité intérieure									
Tension / Phase / Fréquence			~220-240 V / 1 Phase / 50-60 Hz						
Tolérance de tension	V		~198-264 V						
Section de câble pour l'alimentation sur l'unité intérieure	mm <sup>2</sup>		3G1,5						
Télécommande fournie avec l'unité			HPVOFA-V1						
Protection électrique	A		6						
Câble de communication UI et UE	mm <sup>2</sup>		2G0,75 blindé**						

Les câbles et raccordements électriques doivent respecter la norme NF C 15-100

Fluide et raccordement frigorifique										
Fluide "écologique"			R410A							
PRG			2088							
Diamètre condensats	mm		25							
Diamètres des liaisons liquide-gaz	Pouce		1/4 - 3/8	1/4 - 3/8	1/4 - 1/2	1/4 - 1/2	3/8 - 5/8	3/8 - 5/8	3/8 - 5/8	3/8 - 3/4

\*\*Câble blindé chlorure de polyvinyle (60227 IEC 52 / 60227 IEC53) ; L<1000m ; L<1500m si section de câble = 1 mm<sup>2</sup>

Consultez votre commercial pour connaître nos prix

# Systemes de contrôle pour le DRV



Paramétrage des télécommandes  
voir pages 240 à 243.

Commande centralisée :  
plus d'informations page 139.



	HPVOIR-V1	HP2OFA-PREM-V1	HPVOFA-V1	HPVOFA2-V1
Compatibilité	DRV			
Équipement de série	Inclus cassette / mural / console / plafonnier	En option	Inclus gainable et console non carrossée	
Wi-Fi intégré		✓		
Menus combinés texte et icône		✓	✓	✓
Fonctionnement Maître-Esclave		✓		
Affichage des codes erreurs		✓	✓	✓
Historique des codes erreurs		✓		
Contrôle de la vitesse de ventilation	✓	✓	✓	✓
Limite température (set back)		✓		
Fonction Silence+ Unité intérieure		✓	✓	✓
Fonction Silence+ Unité extérieure		✓		
Auto Clean	✓	✓	✓	✓
Turbo	✓	✓	✓	✓
Balayage vertical	✓	✓		✓
Balayage horizontal	✓	✓		✓
Balayage indépendant volet cassette		✓	✓	✓
Affichage led sur unité intérieure	✓	✓		
Affichage T° Int	✓	✓		
Affichage T° Int et Hygrométrie		✓		
Affichage T° ext		✓	✓	✓
Fonction I Feel	✓	✓	✓	✓
Confort Nocturne / Silence +	✓	✓		
Réinitialisation Wi-Fi		✓		
Programmation horaire	✓	✓		
Programmation quotidienne	✓	✓		
Programmation hebdomadaire		✓		
Programmation bi-hebdomadaire		✓	✓	✓
Mode hors gel 8 °C / fonction "vacances"	✓	✓	✓	✓
Verrouillage	✓	✓		
Contrôle hygrométrie		✓	✓	✓
Mode Eco	✓	✓	✓	✓
Nettoyage +		✓	✓	✓
Alerte nettoyage filtre		✓		
Adressage des unités intérieures		16	16	16
Menu installateur verrouillé		✓		✓
Visualisation paramètres de toutes les sondes et capteurs		✓		
Réduction de puissance Unité intérieure		✓		
Réduction de puissance Unité extérieure		✓		
Récupération des N° de série		✓		

	HPOTAB-V1
Compatibilité	Toutes gammes
Équipement de série	En option
Nombre max de d'unités intérieures contrôlables (CAN+)	255 (CAN+)
Nombre maximum de systèmes pouvant être contrôlés	16
Taille écran	8,7 pouces
Résolution écran	1280x800
Ecran tactile	✓
Mode d'alimentation	100-240 V AC
Dimensions (largeur, hauteur, épaisseur)	185x128x11
Réglage marche/arrêt	✓
Réglage de mode	✓
Réglage de la température	✓
Contrôle de la vitesse de ventilation	✓
Réglage du balayage verticale	✓
Réglage du balayage horizontal	✓
Affichage de la température ambiante	✓
Affichage en °C et en °F	✓
Affichage de l'horloge	✓
Gestion des autorisations	✓
Gestion par groupe	✓
Arrêt d'urgence	✓
Requête de paramètres	✓
Enregistrements des erreurs	✓
Réglage nom et icône	✓
Programmation hebdomadaire	✓
Langue	Français, Anglais, Espagnol, Portugais, Allemand, Russe, Italien, Néerlandais

Consultez votre commercial pour connaître nos prix



### Application Heiwa Clim'

L'application Heiwa Clim' avec la passerelle wifi HPVOWF2-V1 permet de piloter la gamme DRV. Aide au paramétrage des applications voir page 244.

## Commande centralisée (255 unités)

- Ecran LCD en couleur.
- Ecran tactile de 8,7 pouces facile à utiliser.
- Une connexion simple aux unités intérieures et extérieures (DRV : jusqu'à 16 systèmes et 255 unités intérieures en CAN+. Petit Tertiaire et Résidentiel : jusqu'à 36 unités intérieures en ModBus).
- Une alimentation indépendante supportant une large plage de tension (100-240 V) pour une meilleure stabilité et fiabilité.
- Un contrôle modulable (sur un groupe d'unités ou une unité spécifique), sur les différents paramétrages (mode, température, ventilateur, inclinaison, orientation...) et de multiples fonctions (sauvegarde, nuit, absent, calme, turbo...).
- Compatible avec la gamme Résidentielle (excepté Zen 3 & Zen+), en utilisant la télécommande filaire HOFA-V2 et le câble HOFA-LK-V1.
- Compatible avec la gamme Petit Tertiaire en ajoutant la passerelle Modbus HPOMOD-V1 pour raccorder les UI Heiwa PRO 2.
- Compatible avec les gainables grandes puissances en ajoutant la passerelle HPVOMOD-BD-V1.



MODBUS pour Résidentiel, Petit tertiaire et PRO 2

2x1,5<sup>2</sup>

ALIM.  
230 VAC

**HPOTAB-V1**

Consultez votre commercial pour connaître nos prix

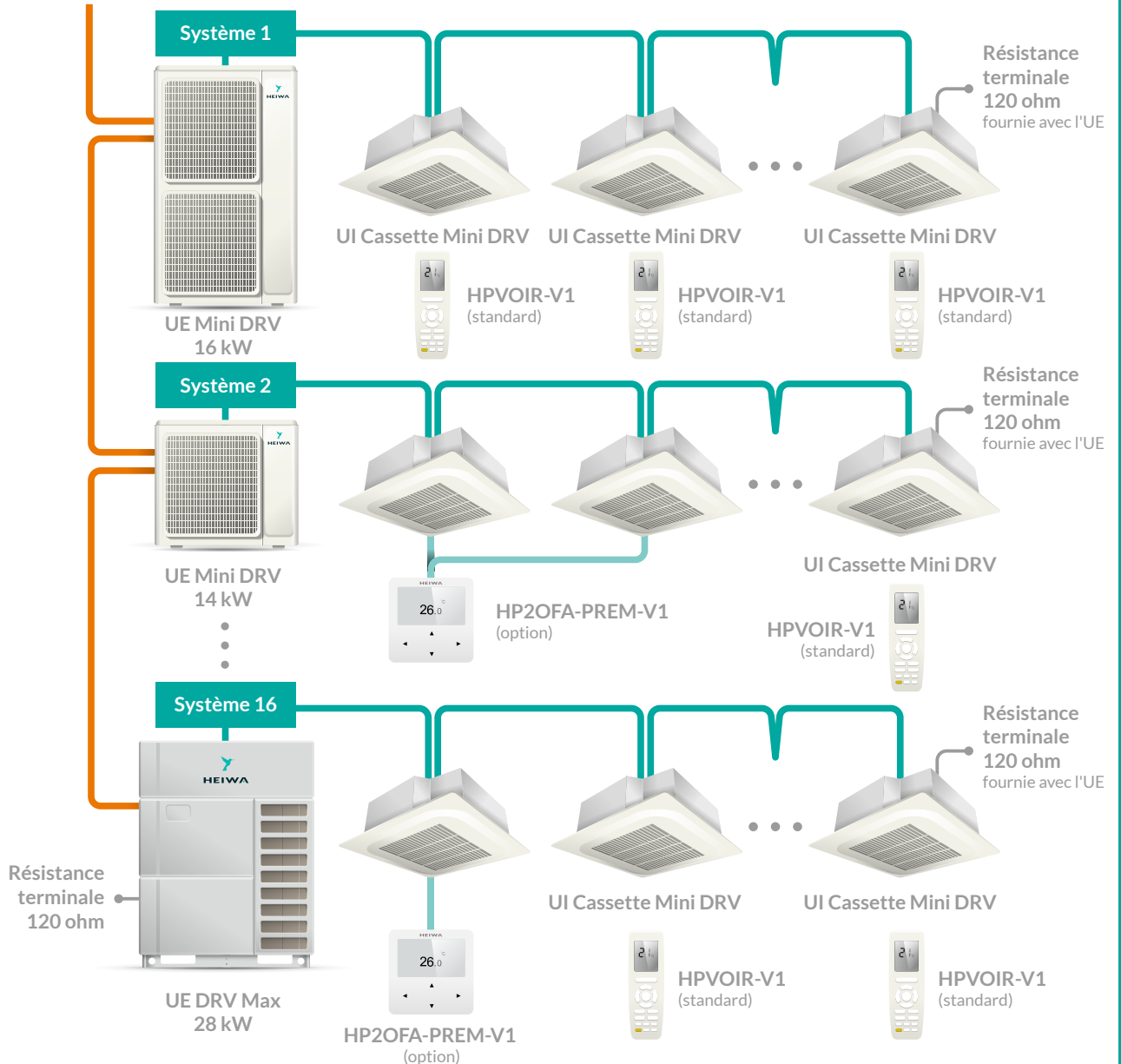

CAN BUS+  
jusqu'à 16 systèmes et  
255 unités intérieures

## JUSQU'À 255 UNITÉS INTÉRIEURES



# Les options pour le DRV

## Passerelles Modbus RTU

Référence	Description
 <b>HPVOMOD1-V1</b>	Adaptée aux projets de petite et moyenne taille, elle se branche sur le bornier H1-H2 de n'importe quelle unité intérieure d'un même système DRV. Elle transforme le protocole HBS en protocole MODBUS RTU RS485. Une passerelle peut contrôler jusqu'à 16 unités intérieures. Toutes les unités intérieures fonctionneront alors avec la même consigne.
 <b>HPVOMOD128-V1</b>	Adaptée aux projets de grande taille, elle transforme le protocole CAN Bus en protocole MODBUS RTU RS485. Elle se branche sur le bornier D1-D2 de la dernière unité intérieure du système DRV et peut donc contrôler jusqu'à 80 unités intérieures. Elle peut aussi se connecter sur le bornier G1-G2 d'une l'unité extérieure, pouvant ainsi contrôler jusqu'à 128 unités intérieures.
 <b>HPVOMOD-BD-V1</b>	Passerelle adaptée aux systèmes gainables de grandes puissances, elle transforme le protocole CAN Bus en protocole MODBUS RTU RS485. Elle se branche sur le bornier D1-D2 de chaque unité intérieure gainable ou de l'unité extérieure. Prévoir une alimentation 12 V DC.

Consultez votre commercial pour connaître nos prix

Ces passerelles permettent une intégration facile et une supervision efficace des systèmes de climatisation.

Voici quelques avantages spécifiques :

- **Intégration simple** : une passerelle Modbus RTU permet de connecter facilement des systèmes DRV à des réseaux de contrôle existants - par exemple la Gestion Technique Centralisée de Bâtiment GTC/GTB).
- **Surveillance en temps réel** : il est possible de surveiller en temps réel les paramètres de fonctionnement des unités DRV, ce qui permet une gestion optimisée de l'énergie et une maintenance prédictive.
- **Contrôle centralisé** : la passerelle permet un contrôle centralisé des unités VRV, facilitant la gestion de plusieurs unités depuis une interface unique, ce qui est particulièrement utile pour les bâtiments de grande taille.
- **Optimisation de l'énergie** : en surveillant et en contrôlant les unités DRV de manière centralisée, la passerelle permet d'optimiser la consommation d'énergie, réduisant ainsi les coûts et l'impact environnemental.
- **Rapport d'état détaillé** : la passerelle peut générer des rapports détaillés sur l'état des unités VRV, facilitant ainsi l'analyse des performances et la prise de décision.
- **Scalabilité** : les passerelles Modbus RTU sont généralement conçues pour être scalables, permettant d'ajouter ou de supprimer des unités DRV en fonction des besoins évoluant au fil du temps.

## Passerelle BACnet

Référence	Description
 <b>HPVOBAC-V1</b>	Adaptée aux projets de grande taille, elle transforme le protocole CAN Bus en protocole BACnet/TCP IP. Elle intègre également des entrées / sorties ModBUS TCP IP ou MODBUS RTU RS485 rendant cette passerelle polyvalente pour des projets intégrant de la GTC/GTB. Elle se branche sur le bornier D1-D2 de la dernière unité intérieure du système DRV et peut donc contrôler jusqu'à 80 unités intérieures. Elle peut aussi se connecter sur le bornier G1-G2 d'une unité extérieure, pouvant ainsi contrôler jusqu'à 16 systèmes et 255 unités intérieures.

Consultez votre commercial pour connaître nos prix

## Compteur d'énergie

Référence	Description
-----------	-------------

HPVONRJ-V1

Ce logiciel permet en branchant la passerelle et des compteurs d'énergie MODBUS d'établir des relevés de consommation individuellement. Une seule passerelle permettra de communiquer avec 16 unités extérieures et jusqu'à 128 unités intérieures DRV. L'utilisation de cette passerelle nécessite des compteurs d'énergie spécifiques. Consultez le service technique pour plus d'informations.

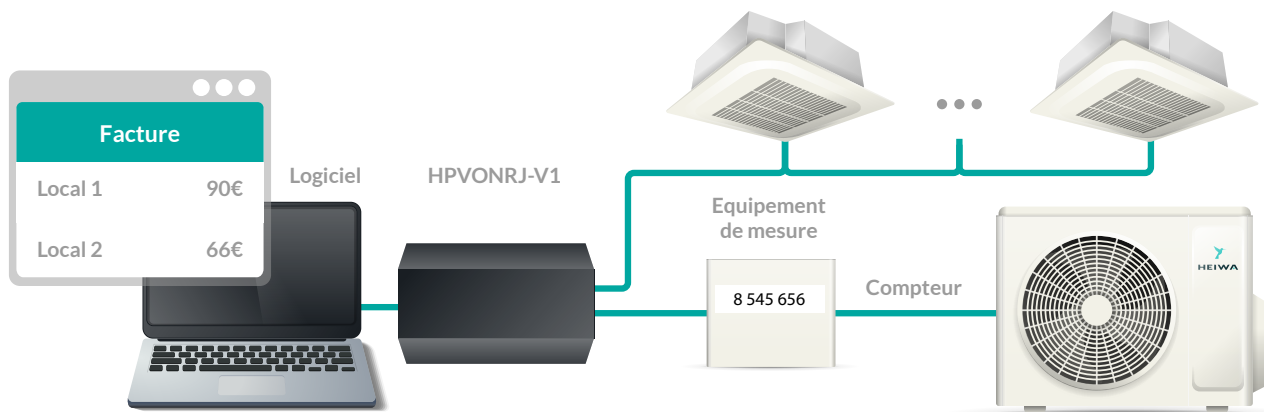

Consultez votre commercial pour connaître nos prix

## Passerelle Wi-Fi DRV

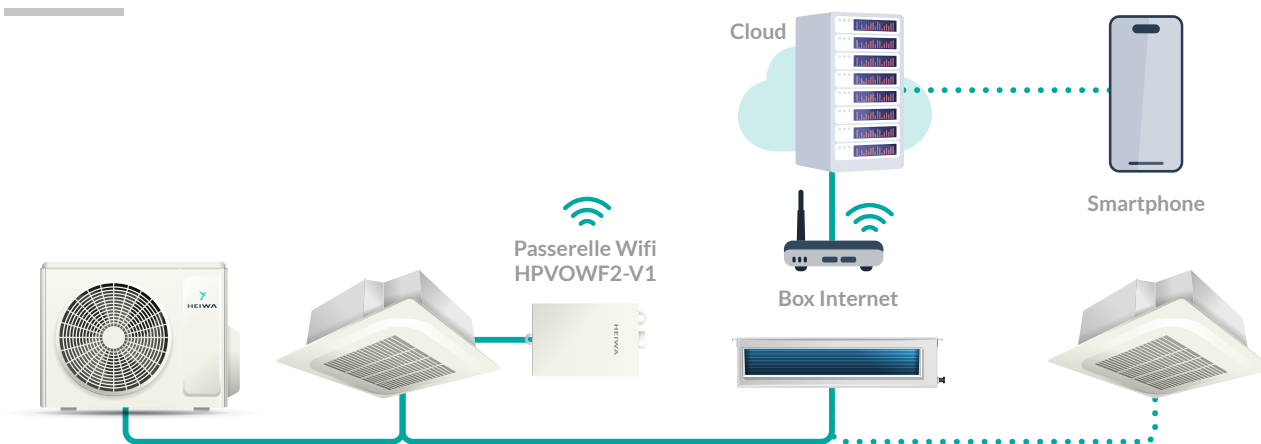

Un module HPVOWF2-V1 peut contrôler jusqu'à 80 unités reliées sur la même unité extérieure.

Référence	Description
-----------	-------------



HPVOWF2-V1

- Contrôle facile par l'application Heiwa Clim'
- Toutes les fonctions de la télécommande accessibles
- Programmation hebdomadaire
- 8 modes de ventilation accessibles

Compatible Mini DRV





HP2ODS-V1

Permet l'arrêt à distance de l'unité intérieure via une boucle alimentée. Il est alors possible, à l'ouverture ou à la fermeture du contact de contrôler la mise en marche de l'unité.

Consultez votre commercial pour connaître nos prix

# Les accessoires de raccords

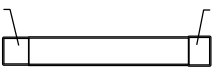
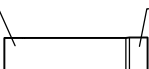
## Réductions

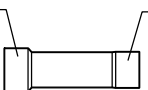
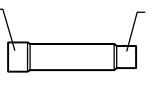
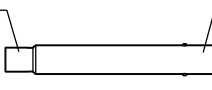
HPVORED1-V1	HPVORED2-V1	HPVORED3-V1
 <p>Réduction 1/2" vers 3/8" pour taille 28</p>	 <p>Réduction 1 1/8 vers 1" pour taille 335 et 400</p>	 <p>Réduction 5/8" vers 1/2" pour taille 335 et 400</p>
HPVORED4-V1	HPVORED5-V1	HPVORED6-V1
 <p>Réduction 1 1/4 vers 1 1/8 pour taille 504</p>	 <p>Réduction 3/4 vers 5/8" pour taille 504</p>	 <p>Réduction 1/4 vers 3/8"</p>

## Modèle

## Type

## Clarinette pour le raccordement des unités intérieures

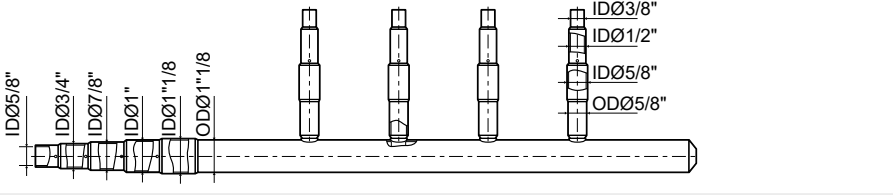
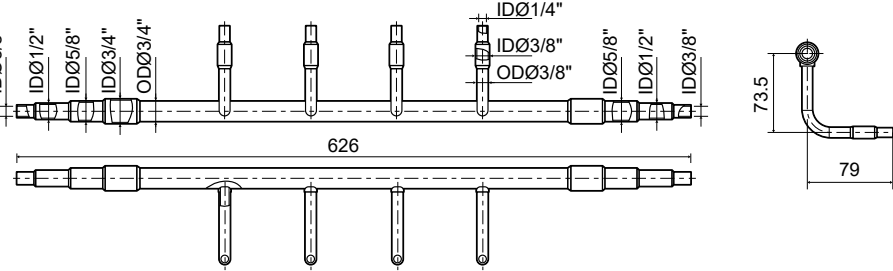
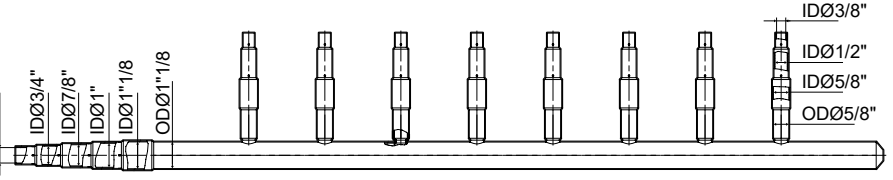
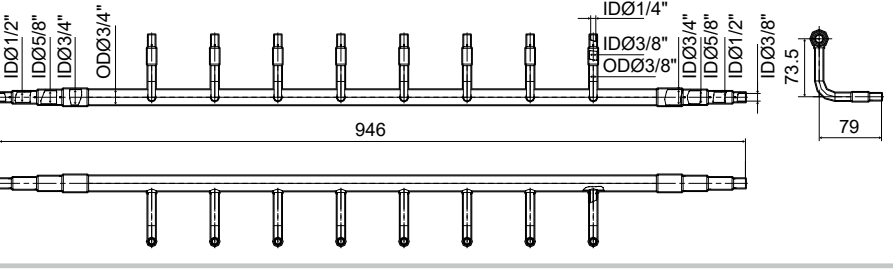
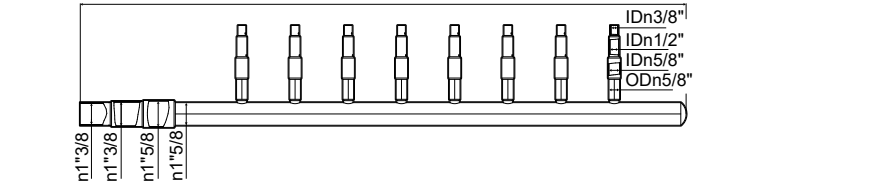
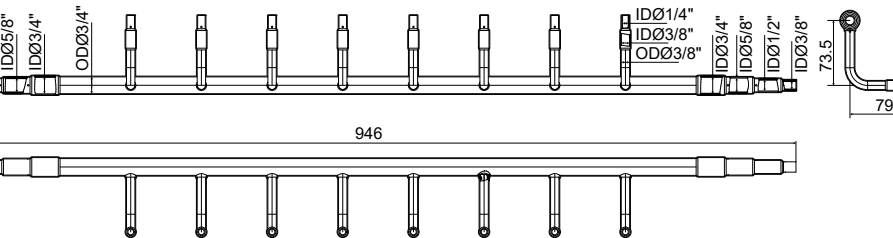
<p>Partie gaz</p> <p>HPVORT1-V1</p> <p>Capacité totale des unités intérieures en aval &lt; à 40 kW</p>	
<p>Partie liquide</p>	
<p>Partie gaz</p> <p>HPVORT2-V1</p> <p>Capacité totale des unités intérieures en aval entre 40 kW et 68 kW</p>	
<p>Partie liquide</p>	
<p>Partie gaz</p> <p>HPVORT3-V1</p> <p>Capacité totale des unités intérieures en aval entre &gt; à 68 kW</p>	
<p>Partie liquide</p>	

Raccords Y pour le raccordement des unités intérieures et extérieures

Modèle	Puissance totale (kW)	Partie gaz	Partie liquide
HPVORY1-V1	$x < 20$		
HPVORY2-V1	$20 \leq x \leq 30$		
HPVORY3-V1	$30 < x \leq 70$		
HPVORY4-V1	$70 < x < 135$		
HPVORY5-V1	$x > 135$		

Raccord pour cascade DRV Max

Modèle	Puissance totale (kW)	Partie gaz	Partie liquide
HPVORG1-V1	$20 \leq X \leq 56$		





# La PAC\* Air/Eau & l'iQube Heiwa

PAC Air/Eau  
& iQube

En captant l'énergie gratuite de l'air extérieur, la pompe à chaleur Air/Eau alimente efficacement le chauffage central et la production d'eau chaude sanitaire avec une efficacité remarquable, pour des factures énergétiques nettement réduites.

Disponibles en versions monobloc ou bi-bloc, nos systèmes s'amortissent en quelques années seulement.

Avec la gamme Air/Eau 100% Heiwa uniquement disponible en bi-bloc, profitez d'une technologie fiable et parfaitement maîtrisée, conçue pour garantir un confort optimal sur tout le territoire, des zones tempérées jusqu'aux environnements climatiques les plus exigeants.

*\*pompe à chaleur*

# La gamme PAC Air/Eau Heiwa



HAUTES PERFORMANCES POUR TOUS LES BESOINS

## PAC 100 % Bi-bloc

12 kW à 14 kW

ETAS jusqu'à 205% R32

100% DE PUISSANCE EN CHAUD JUSQU'A -15°C

60°C JUSQU'A -15°C

JUSQU'A -28°C

A+++ A+++

Réversible

## PAC HYÖKŌ MAX Bi-bloc

8 kW à 16 kW

ETAS jusqu'à 205% R32

60°C JUSQU'A -15°C

JUSQU'A -25°C

A+++ A++

Réversible

## PAC HYÖKŌ MAX Monobloc

8 kW à 16 kW

ETAS jusqu'à 205% R32

60°C JUSQU'A -15°C

JUSQU'A -25°C

A+++ A++

Réversible

## Module de découplage intelligent iQube

Accessoire

AWARDS INNOVATION Le meilleur du bâtiment 2024

Gain instal. jusqu'à 7h

Conforme aux RGE

Compact 0,3 m<sup>2</sup> au sol

Optimisation de la PAC

Contrôle en temps réel

## LA TECHNOLOGIE AU SERVICE DU CONFORT



Discretion assurée

Grâce à un important travail de R&D sur le compresseur, le design des pales du ventilateur du groupe extérieur et sur l'isolation générale, nos PAC font partie des modèles les plus silencieux du marché, avec une pression acoustique pouvant atteindre jusqu'à 31 dB(A) à 5m.



Ultra compacte

Ultra compacte grâce à son mono-ventilateur et l'optimisation de la surface d'échange du groupe extérieur.

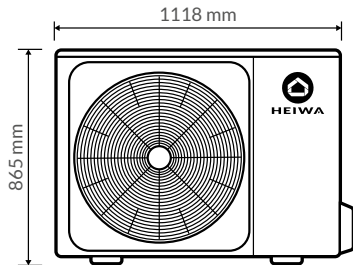

Groupe extérieur bi-bloc HYÖKÖ MAX  
8 kW à 16 kW

À partir de  
**32 dB**  
à 5 m

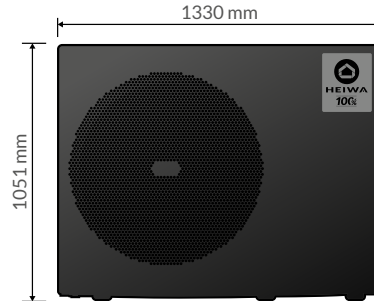

Groupe extérieur bi-bloc 100%  
12 kW à 14 kW

À partir de  
**31 dB**  
à 5 m

## COURBES DE TEMPÉRATURE DE SORTIE D'EAU DE NOS PAC AIR/EAU

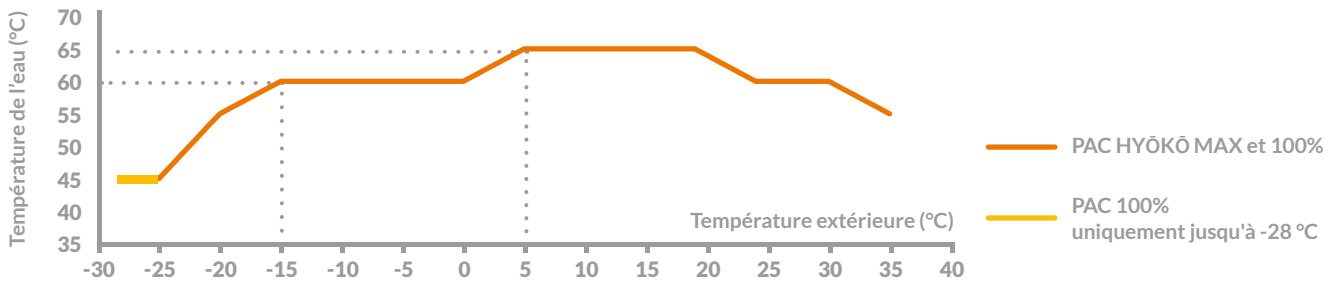

Les certificats  
d'ÉCONOMIES  
D'ÉNERGIE

CHARTRE D'ENGAGEMENT  
"Coup de pouce Chauffage"



MaPrimeRénov'  
Bénéficiez d'un prêt à taux zéro pour la rénovation

Pour les habitations de plus de 2 ans, il est possible de bénéficier de subventions dans le cadre du remplacement d'une ancienne chaudière Fioul ou Gaz (hors condensation).

## DES PRODUITS ÉLIGIBLES AUX AIDES DE L'ÉTAT CEE ET MAPRIMERÉNOV'

	HYÖKÖ MAX		100%	
	Basse Temp 35 °C	Haute Temp 55 °C	Basse Temp 35 °C	Haute Temp 55 °C
ETAS > 140%	8 - 10 - 12 - 16 kW		12 kW - 14 kW	12 - 14 kW
111% ≤ ETAS < 140%		8 - 10 - 12 - 16 kW		



Système anti-légionellose

La température optimum de développement des bactéries se situe entre 23 et 43 °C. Le système anti-légionellose permet de monter la température de l'eau chaude sanitaire à 70 °C et donc de tuer l'ensemble des bactéries. Aucun risque de formation et prolifération des bactéries légionelles.



Certification TUV pour la directive PED\*: une preuve de qualité

Les PAC Air/Eau HEIWA éligibles à la directive PED ont été certifiées par l'organisme certificateur TUV. Cette certification atteste que ces produits respectent les normes en vigueur des équipements sous pression.

\*Directive européenne des équipements sous pression 2014/68/EU (Pressure Equipment Directive)



Certification Keymark, reconnue par la RE2020

Le référentiel HP-KEYMARK certifie que les performances des pompes à chaleur répondent aux normes en vigueur, indispensables à l'obtention des aides de l'état (CEE, MaPrimeRenov', aides ANAH, et aides aux travaux de rénovation ASE). Plus d'informations disponibles sur le site [www.heatpumpkeymark.com](http://www.heatpumpkeymark.com)



### Conditions d'installation

Sous réserve d'une installation réalisée par un professionnel détenant la certification QualiPAC pour les PAC Monobloc, les certifications QualiPAC et F-Gaz pour les PAC Bi-bloc. Et la souscription par le client final d'un contrat d'entretien aux conditions légales. A défaut, la garantie sera de 2 ans pièces.

2 gammes, 2 besoins

# PAC 100%

## Bi-bloc réversible

**100%** maintien de puissance jusqu'à **-15 °C**

**POUR 35 °C DE SORTIE D'EAU**



<p><b>60°C</b> JUSQU'A <b>-15°C</b></p> <p>60 °C jusqu'à -15 °C</p>	<p><b>JUSQU'A</b> <b>-28°C</b></p> <p>Chauffage jusqu'à -28 °C</p>	<p><b>35°C</b> <b>A+++</b> <b>55°C</b> <b>A+++</b></p> <p>Sortie d'eau</p>
<p>Télécommande couleur</p>	<p>Verrouillage mode chaud</p>	<p>Ultra Silence jusqu'à 31 dB(A)</p>
<p>Compresseur EVI Mitsubishi Electric</p>	<p>Circulateur Wilo ou Grundfos</p>	<p>Certification KEYMARK</p>

Courbes de puissance de la PAC 100%

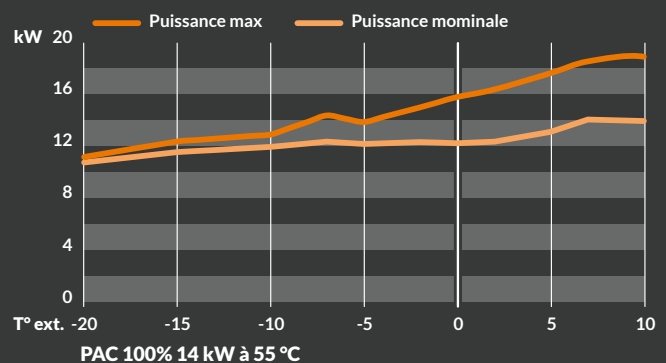
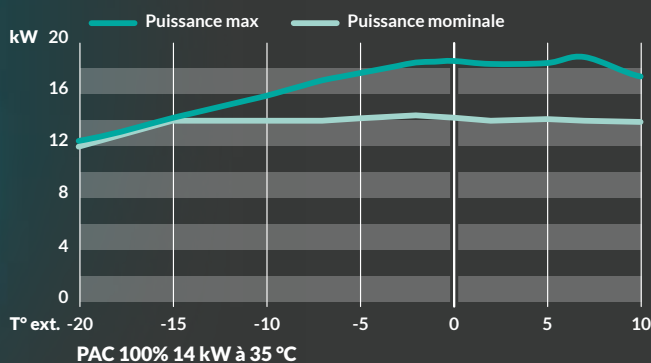
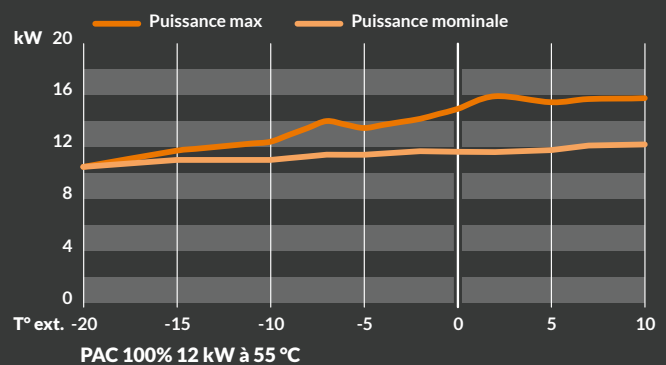
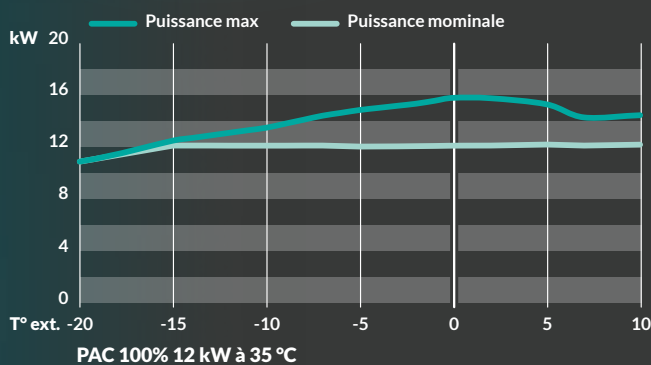

# PAC HYÖKÖ MAX

## Bi-bloc et Monobloc réversibles



- 60°C**  
 JUSQU'À  
**-15°C**  
 60°C  
 jusqu'à -15°C
- JUSQU'À  
**-25°C**  
 Chauffage  
 jusqu'à -25°C
- 35°C A+++**  
**55°C A++**  
 Sortie d'eau
- Télécommande noir et blanc
- Verrouillage  
 mode chaud
- Silence  
 jusqu'à 32 dB(A)
- Compresseur  
 Mitsubishi Electric
- Circulateur  
 Wilo ou Grundfos
- Certification  
 KEYMARK

Courbes de puissance de la PAC HYÖKÖ MAX

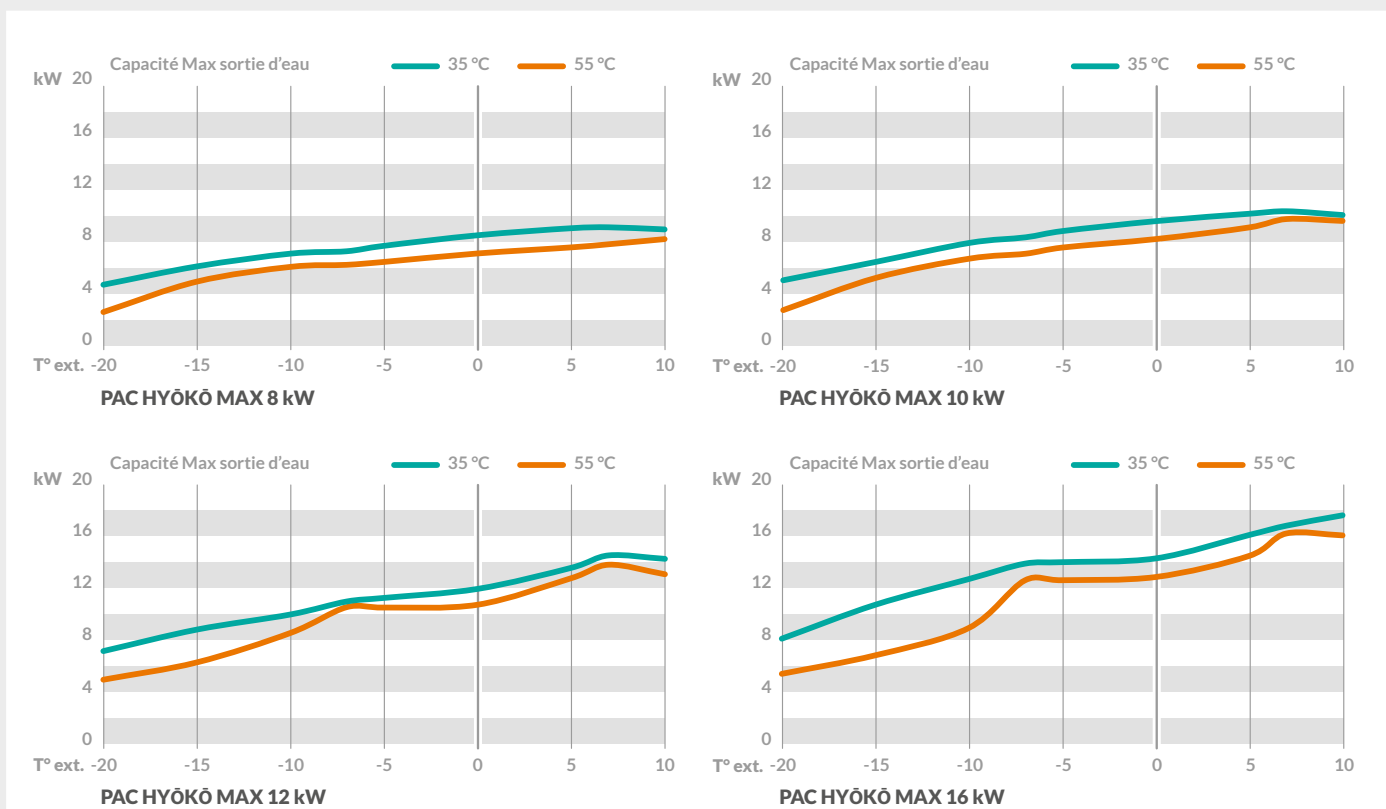

# Des composants de qualité pour des performances optimales et durables

## Module Hydraulique bi-bloc PAC 100%

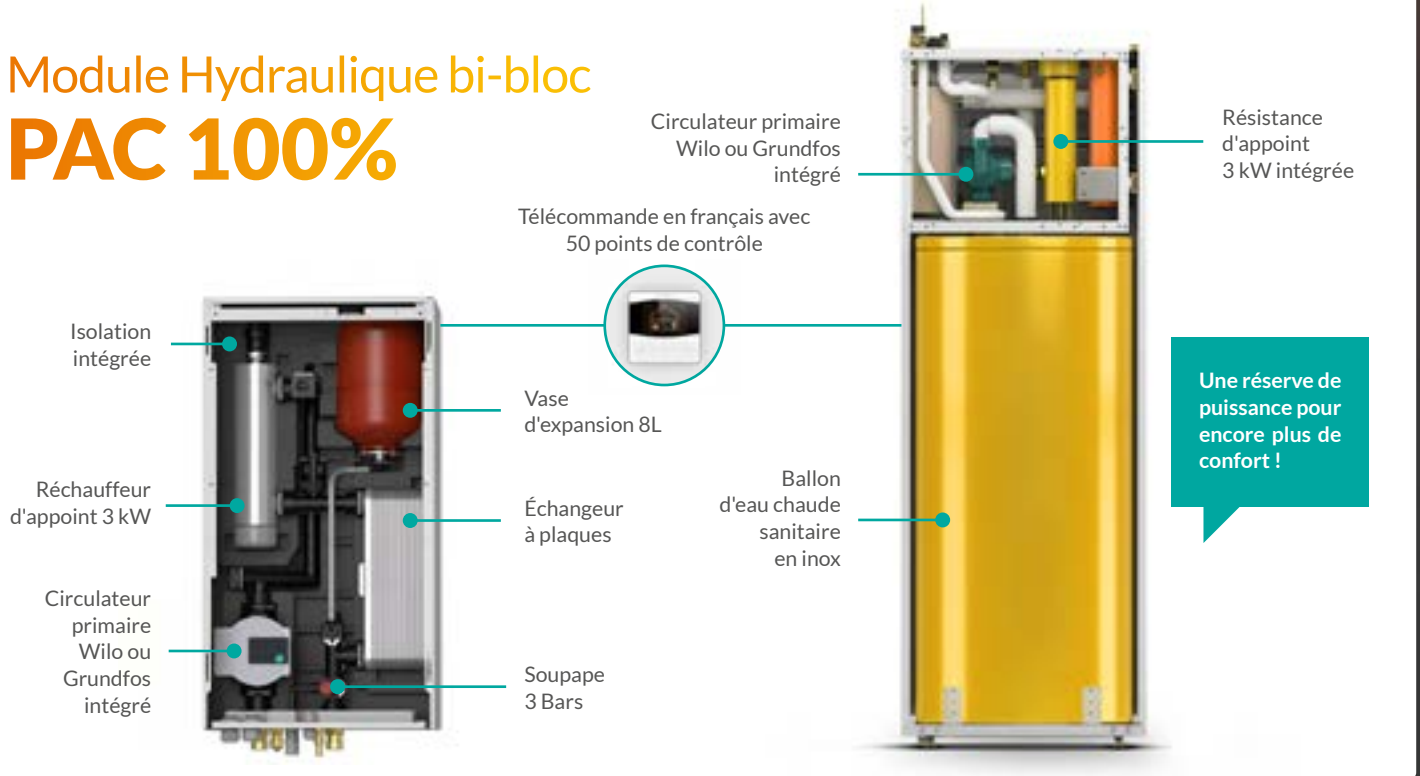

## Isolation intégrale et maintenance facilitée

- Polyamide PA66 avec 30% de fibre de verre. Température d'utilisation mini/maxi en continu -20 °C et +115 °C
- 100% du circuit hydraulique moulé dans la structure
- Clips de serrage : joints toriques

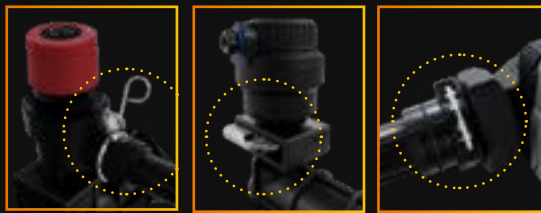

### Compresseur EVI Mitsubishi Electric PAC 100%



### Schéma de fonctionnement du compresseur EVI

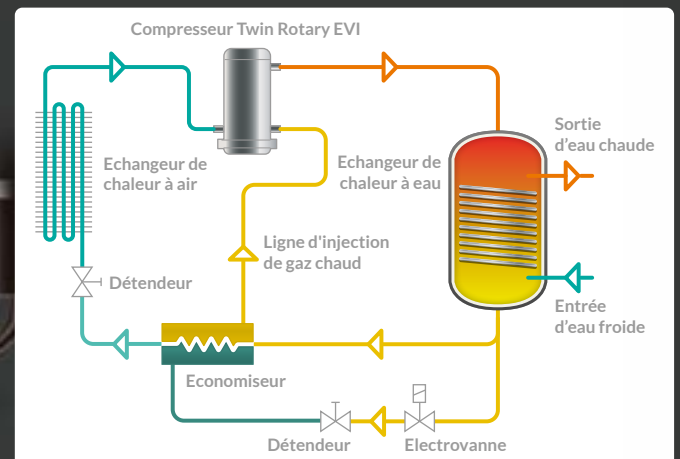

# Modules Hydrauliques PAC HYŌKŌ MAX

Retrouvez notre dossier  
"La PAC Air/Eau en 4 étapes" page 224.

## MODULES HYDRAULIQUES BI-BLOC

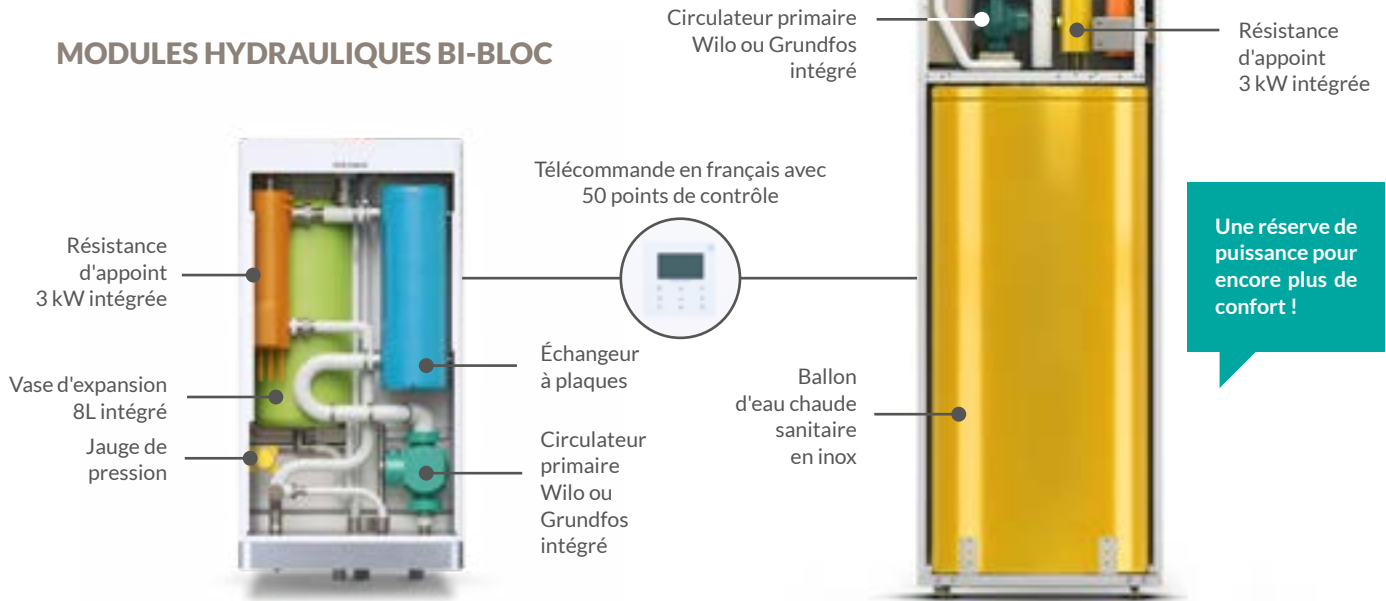

## MODULE HYDRAULIQUE MONOBLOC

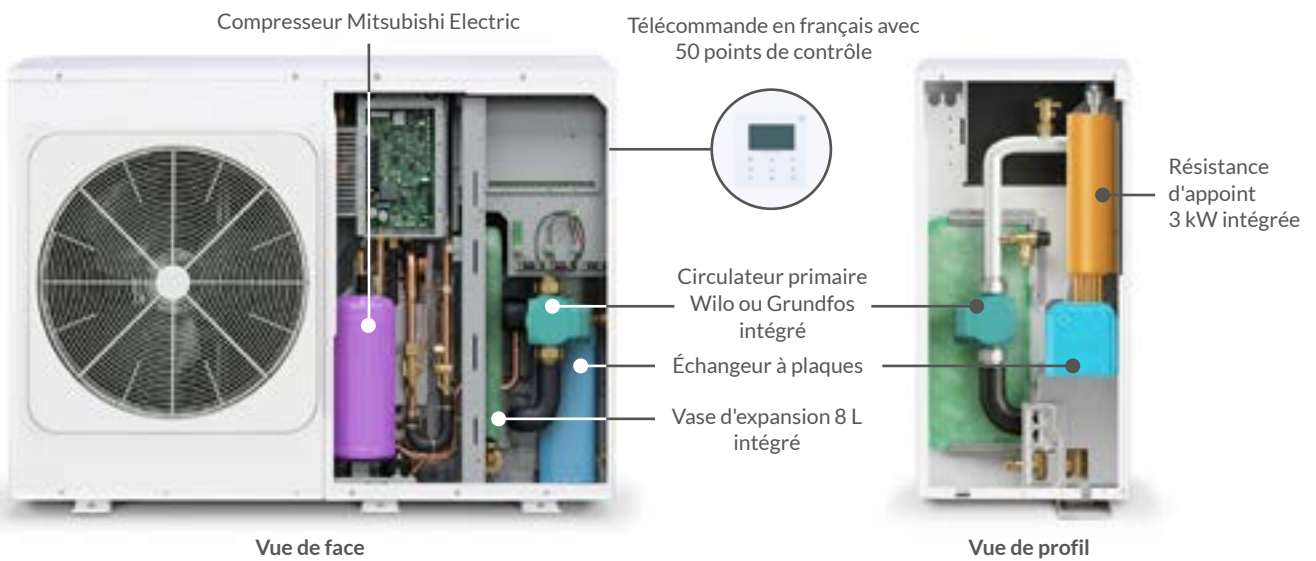

PAC Air/Eau  
& iQube

## Compresseur Mitsubishi Electric PAC HYŌKŌ MAX



## Schéma de fonctionnement du compresseur

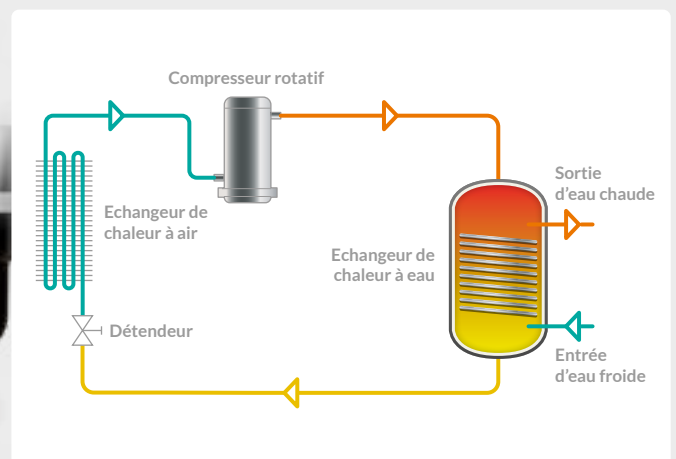

# Un raccordement simplifié

## Carte électronique PAC 100%

Type de sonde	Borne correspondant sur la carte électronique	Référence de la connectique	Référence de la sonde	Repère
Bouteille de découplage	CN24	HOHC-SOLA-V2	HOHS-SOND-V2	Tbt
Eau chaude sanitaire (ECS)	CN13	Fournie et pré-câblée	HOHS-SOND-V2	T5
Zone 2	CN15	HOHC-SOLA-V2	HOHS-SOND-V2	TW2
Solaire	CN18	HOHC-SOLA-V2	HOHC-SOND-V2	Tsolar

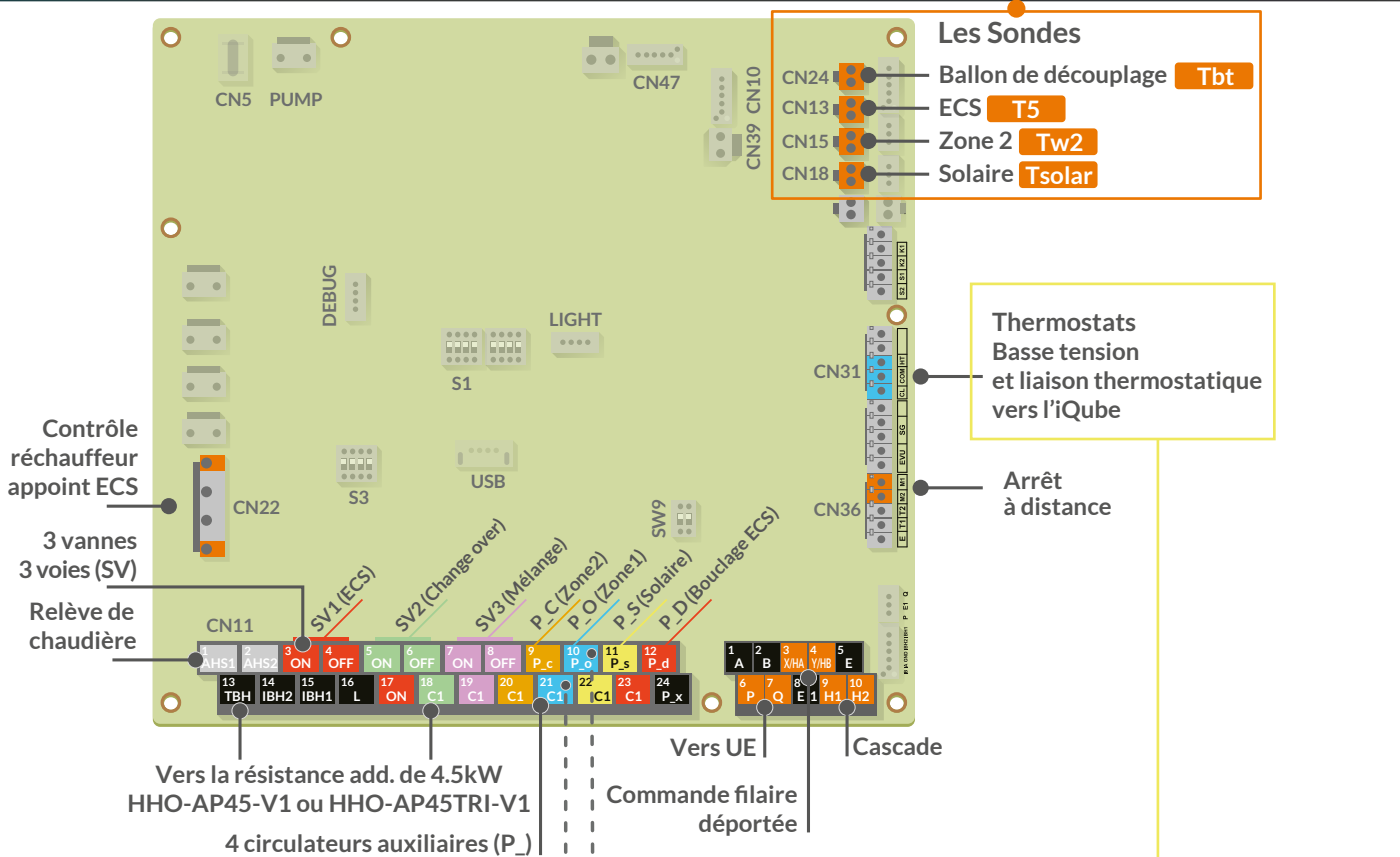

Depuis interrupteur différentiel

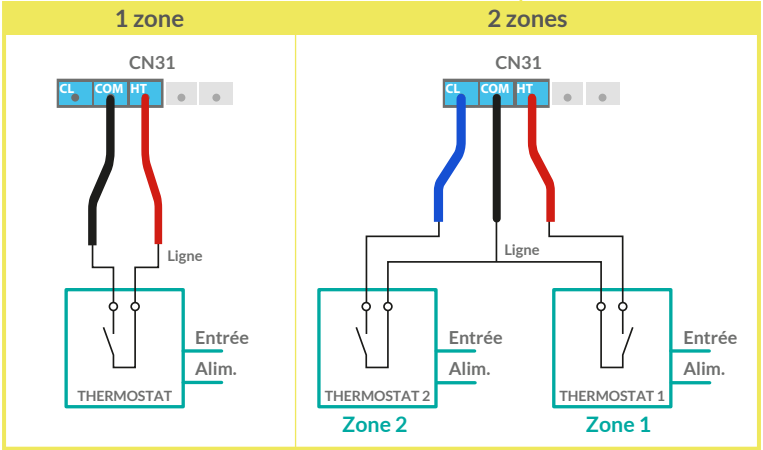
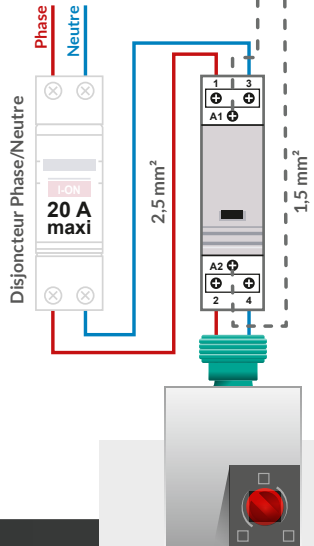

### Les circulateurs :

La carte électronique Heiwa est une carte de pilotage, non une carte de puissance. Il faut donc relayer le circulateur.

# Carte électronique PAC HYŌKŌ MAX

Type de sonde	Borne correspondant sur la carte électronique	Référence de la connectique	Référence de la sonde	Légende des sondes sur les schémas p.180 à 193
Haut de bouteille de découplage	CN24	HOHC-BOUT-V2	HOHS-SOND-V2	Tbt1
Bas de bouteille de découplage	CN16	HOHC-BOUT-V2	HOHS-SOND-V2	Tbt2
Eau chaude sanitaire (ECS)	CN13	Fournie et pré-câblée	HOHS-SOND-V2	T5
Zone 2	CN15	Fournie et pré-câblée	HOHS-SOND-V2	TW2
Solaire	CN18	HOHC-SOLA-V2	HOHC-SOND-V2	Tsola



## Les conseils des EEH

Raccordement direct sur la platine, aucune carte électronique supplémentaire à prévoir.

## Les Sondes

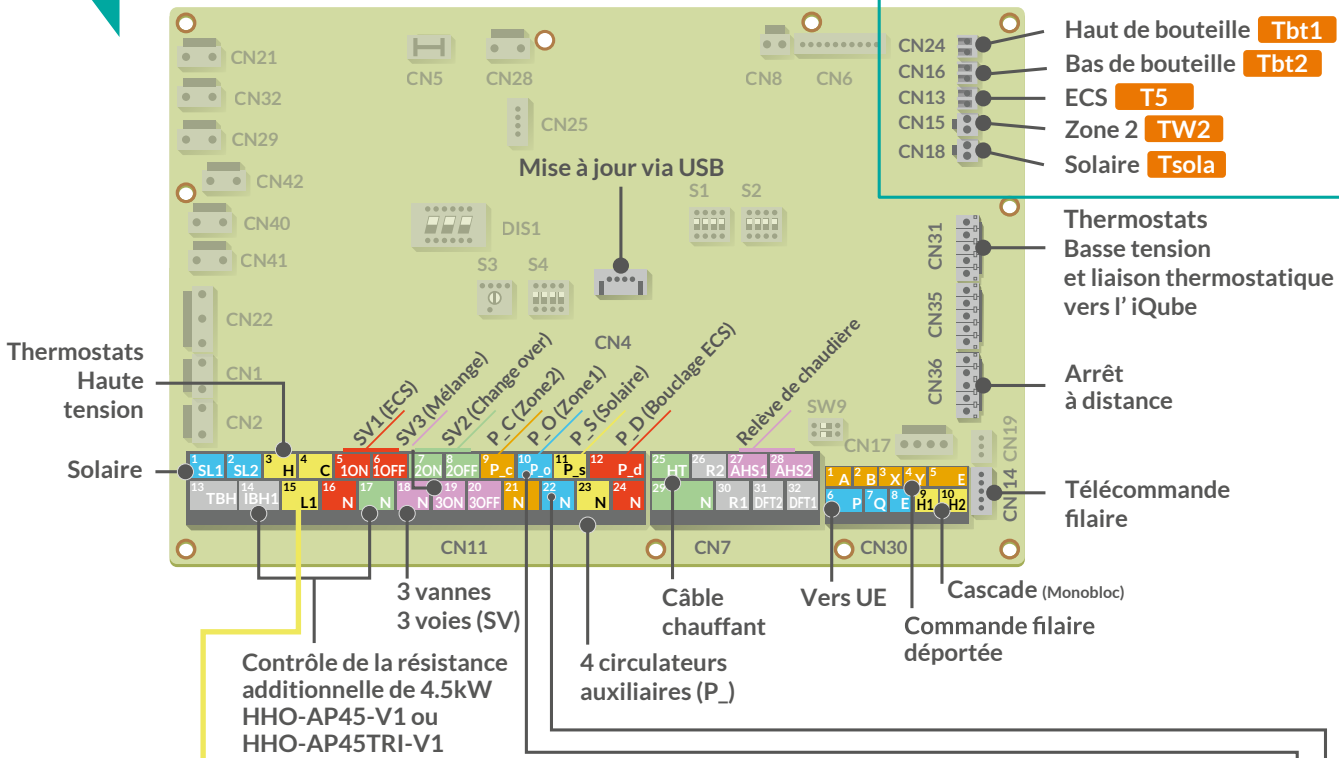

PAC Air/Eau & iQube

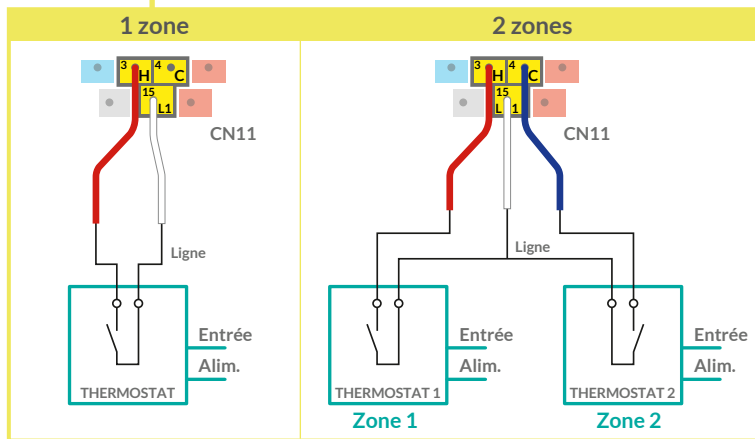

Depuis interrupteur différentiel

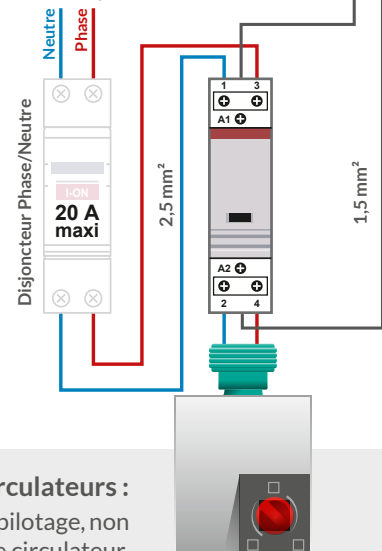

## Les circulateurs :

La carte électronique Heiwa est une carte de pilotage, non une carte de puissance. Il faut donc relayer le circulateur.

# Une télécommande filaire complète et 100 % en français

Plus d'information sur le paramétrage de la télécommande page 228.

• 50 points de contrôle dont :

- Débit de la PAC
- Pression frigorifique
- Fréquences des compresseurs
- Température de l'eau en différents points de l'installation
- Ouverture du détendeur

• Wi-Fi de série

- Possibilité de déporter la télécommande et d'ajouter une télécommande esclave (uniquement sur la HYÖKÖ MAX).

## PAC 100%



Télécommande couleur HHOFA-CV1 *include*

## PAC HYÖKÖ MAX



Télécommande HHOFA-V1 *include*

- Verrouillage "enfants" par code
- Interface en français
- Programmation hebdomadaire
- Mode silence
- 50 paramètres de fonctionnement accessibles
- Compatible RE2020 par verrouillage du mode Chaud

- Menu spécial installateur
- Visualisation rapide des états de fonctionnement
- Wi-Fi
- Mode "vacances" (absence longue durée) avec gestion des cycles anti-légionellose pour l'ECS
- Mode séchage et préchauffage de dalle



Application iLetComfort : pilotez votre pompe à chaleur où que vous soyez

L'application iLetComfort Heiwa est compatible avec les appareils Android et iOS. Elle fonctionne en Wi-Fi et en 4G et 5G.

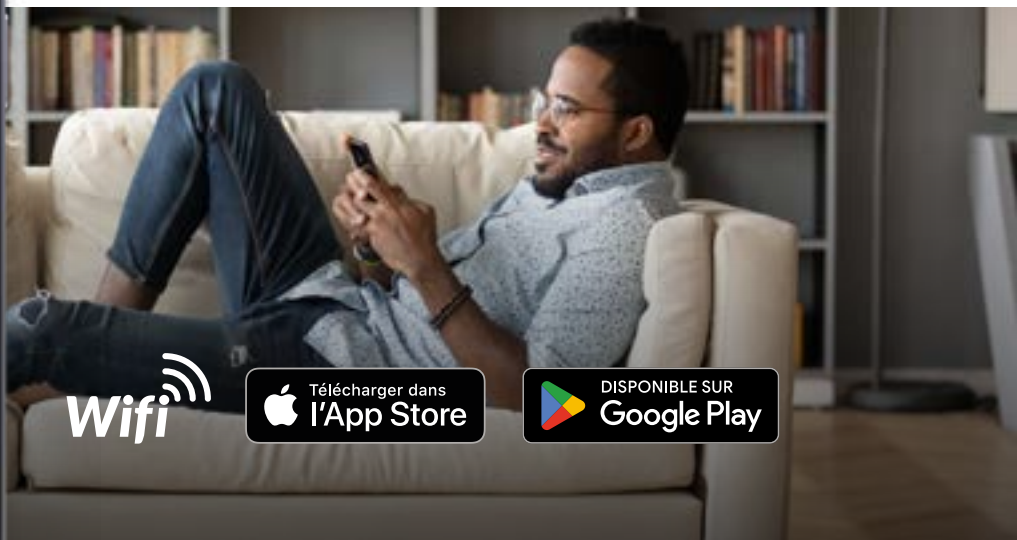

# Un accompagnement pour vos dimensionnements

- ✓ Un dimensionnement et une sélection de produits certifiés
- ✓ La garantie d'un bureau d'étude
- ✓ Vos installations éligibles aux aides de l'État
- ✓ Des clients rassurés

## HEIWA B.E.

Outil de dimensionnement PAC Air/Eau et Air/Air en partenariat avec le bureau d'études G1BESOIN

**HEIWA B.E.**  
DIMENSIONNEMENTS  
CERTIFIÉS

**G1Besoin**  
Le circuit de confiance

## 1 Un espace dédié pour vous accompagner dans vos projets

Scannez le QR code ou rendez-vous sur [www.espace-cube.fr/heiwa](http://www.espace-cube.fr/heiwa)



Créez votre compte sur l'outil de dimensionnement Heiwa B.E., puis laissez-vous guider pour la réalisation de vos dimensionnements. Les dossiers de vos différents chantiers sont stockés dans votre Espace Pro et sont consultables ou téléchargeables à tout moment.

## 2 Un accompagnement au dimensionnement

Renseignez les informations sur le bâtiment, les pièces, le chauffage existant, les émetteurs, les données techniques d'installation.

Ces données permettront d'établir le dimensionnement le plus adapté à votre projet et de sélectionner les pompes à chaleur Air/Eau HYÖKÖ MAX et 100 % Heiwa adéquates.

## 3 Un rapport et une note de dimensionnement certifiés

A l'issue du calcul de dimensionnement, une synthèse du projet sera consultable dans votre espace Pro et téléchargeable sous la forme d'un rapport.

Celui-ci sera complété par une note de dimensionnement officielle du bureau d'étude Cardonnel Ingénierie. Vous pourrez remettre ce document à vos clients comme gage de qualité et justificatif pour bénéficier des aides de l'État.

### ABONNEMENT ANNUEL

# 450€ HT

Plus d'informations sur [www.heiwa-france.com](http://www.heiwa-france.com)



# Une installation en cascade



- Jusqu'à 96 kW et 6 PAC en cascade de même type (monobloc ou bi-bloc)
- Possibilité de mixer les puissances
- Une configuration plus sécurisée : en cas de dysfonctionnement d'une PAC "esclave", le réseau de PAC continue à produire.
- Une installation modulable et évolutive en fonction de vos besoins.
- Une optimisation énergétique grâce au paramétrage sur mesure via la télécommande (définition du pourcentage de démarrage initial des unités, définition du temps de démarrage entre les différentes unités, adressage automatique).
- Une seule télécommande pour contrôler l'ensemble.

+ de 600 combinaisons possibles,  
accessibles sur Heiwa B.E.  
Plus d'infos sur Heiwa B.E page 155.

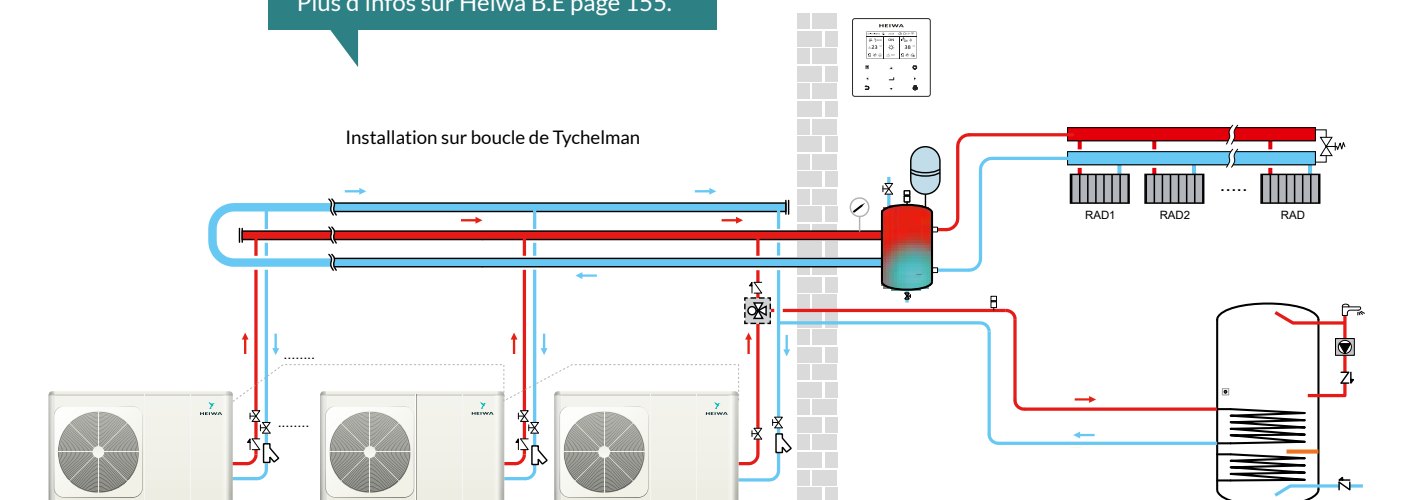

# Exemple de performance d'une installation en cascade

		Puissance Max restituée	
		Air +7 °C / Eau 55 °C	Air -10 °C / Eau 55 °C
HHMP-160M-V2	x1	16,2 kW	8,9 kW
HHMP-80M-V2	x2	15,6 kW	12,1 kW

## Schéma électrique de branchement en cascade monophasé

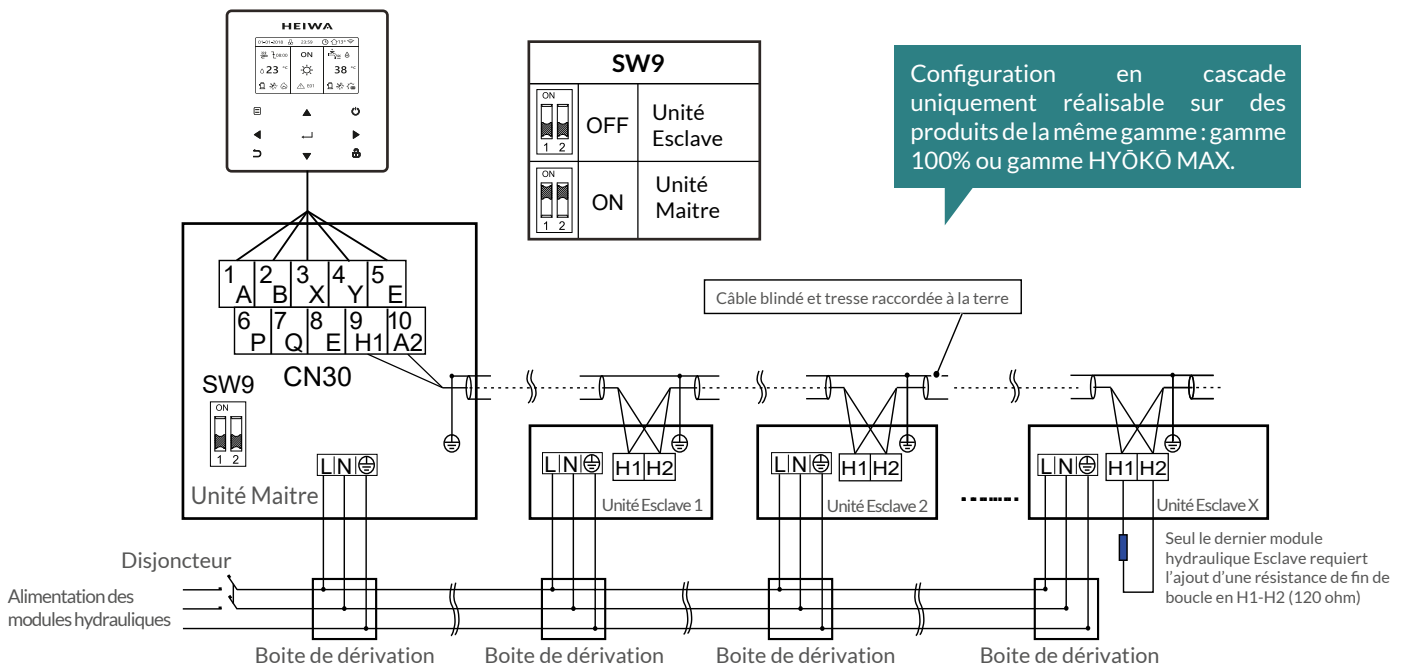

PAC Air/Eau  
& iQube

## Paramétrage de la télécommande pour installation en cascade



# iQube

Module hydraulique de découplage intelligent



FABRICATION  
FRANÇAISE



INNOVATION  
HEIWA



# Pourquoi choisir l'iQube ?

Découvrez l'iQube en vidéo



La pompe à chaleur Air/Eau est dans de nombreux cas, la solution de chauffage idéale. Néanmoins, un constat a été posé :



La mise en service peut être complexe pour garantir des conditions optimales

Le risque de pannes peut être élevé si la solution est mal optimisée

Le temps d'installation peut être plus ou moins long pour l'installateur

Les exigences de conformité sont nombreuses pour obtenir les Primes de l'Etat

Les économies d'énergie peuvent être parfois décevantes pour l'utilisateur si l'installation et la mise en service ne sont pas optimales.  
(Etude Que Choisir du 10 février 2024)

## Votre solution prête à poser

CONFORMITÉ, FLEXIBILITÉ, EFFICACITÉ

1 objectif principal

Faciliter la vie et le quotidien des installateurs !

Produit compact  
**0,3m<sup>2</sup>**  
au sol

PAC Air/Eau & iQube

Être conforme RGE

Être conforme aux préconisations d'installation des PAC Heiwa

Offrir un produit tout compris, prêt à poser

Gagner du temps de pose (7h de gagnées)

Être compatible avec tous types de configurations (1 ou 2 zones, radiateurs...)

Optimiser les performances de la PAC

Avoir un produit 100 % isolé

Maîtriser les réseaux

Faciliter les diagnostics

**NOUVEAU**

**l'iQube est désormais compatible avec d'autres marques de PAC !**  
+ de détails page 165.

# Tout en un !

Gardez l'esprit libre

Conforme aux prescriptions

**RGE\***

Gain d'installation jusqu'à

**7h**

5h  
Pose

2h  
MES

Réversible  
**100%**  
isolé

GARANTIE  
**5 ANS**  
PIÈCES

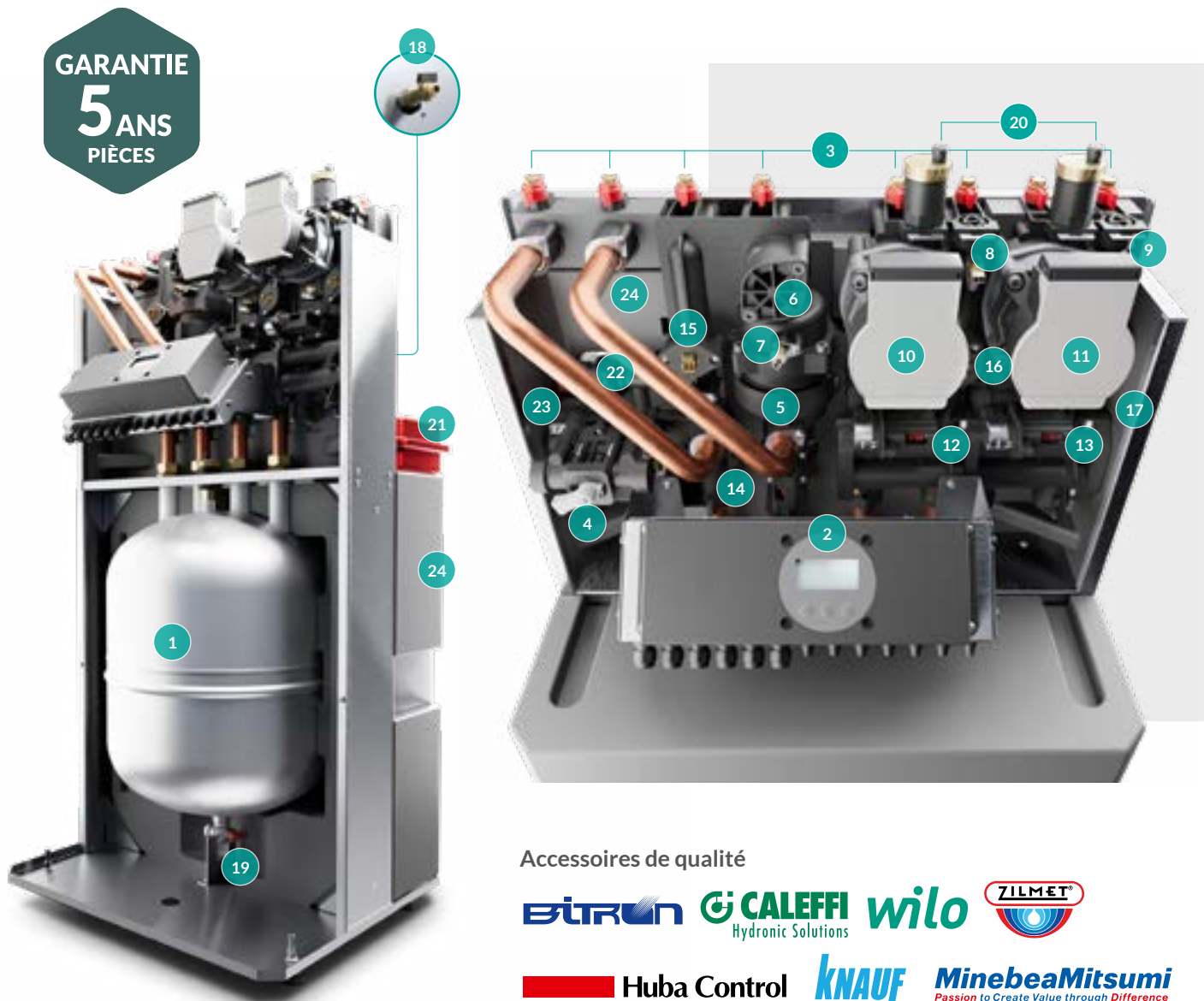

Accessoires de qualité



- |   |  |
|---|--|
| <ul style="list-style-type: none"> <li><b>1</b> Ballon de découplage 50L avec purgeur automatique &amp; vidange en point bas</li> <li><b>2</b> Afficheur digital pour la mise en service et le pilotage des réseaux</li> <li><b>3</b> Robinet d'arrêt avec purgeur intégré, sur chaque départ &amp; retours</li> <li><b>4</b> Disconnecteur simple action</li> <li><b>5</b> Pot à boues magnétique</li> <li><b>6</b> Filtre tamis</li> <li><b>7</b> Sondes de température électroniques primaire (départ + retour)</li> <li><b>8</b> Sondes de température électroniques Zone 1 (départ + retour)</li> <li><b>9</b> Sondes de température électroniques Zone 2 - départ + retour (Option)</li> <li><b>10</b> Circulateur à vitesse variable PWM Zone 1</li> <li><b>11</b> Circulateur à vitesse variable PWM Zone 2 (Option)</li> <li><b>12</b> Vanne de mélange pas à pas zone 1 (sur modèle 2 zones)</li> </ul> | <ul style="list-style-type: none"> <li><b>13</b> Vanne de mélange pas à pas zone 2 (sur modèle 2 zones)</li> <li><b>14</b> Vanne directionnelle ECS (Option)</li> <li><b>15</b> Débitmètre numérique primaire</li> <li><b>16</b> Débitmètre numérique Zone 1</li> <li><b>17</b> Débitmètre numérique Zone 2 (Option)</li> <li><b>18</b> Vanne de purge du pot à boues</li> <li><b>19</b> Vanne de purge du ballon</li> <li><b>20</b> Purgeur automatique</li> <li><b>21</b> Vase d'expansion (Option)</li> <li><b>22</b> Manomètre électronique</li> <li><b>23</b> Soupape de sécurité 3bars</li> <li><b>24</b> Isolation intégrale</li> </ul> |
|---|--|

\*Conforme aux prescriptions hydrauliques de la fiche d'auto-contrôle RGE de septembre 2018.

# Un produit facile à poser et modulable

Compatible Monoblocs & Bi-blocs

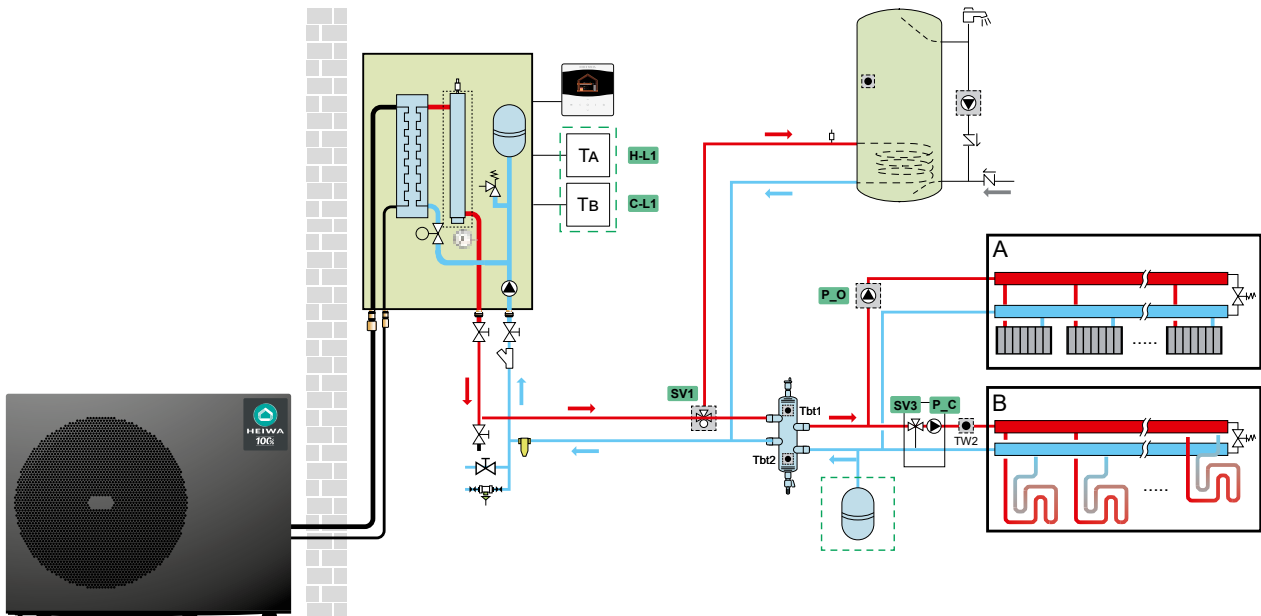

Plus de 20 composants pour une installation classique !

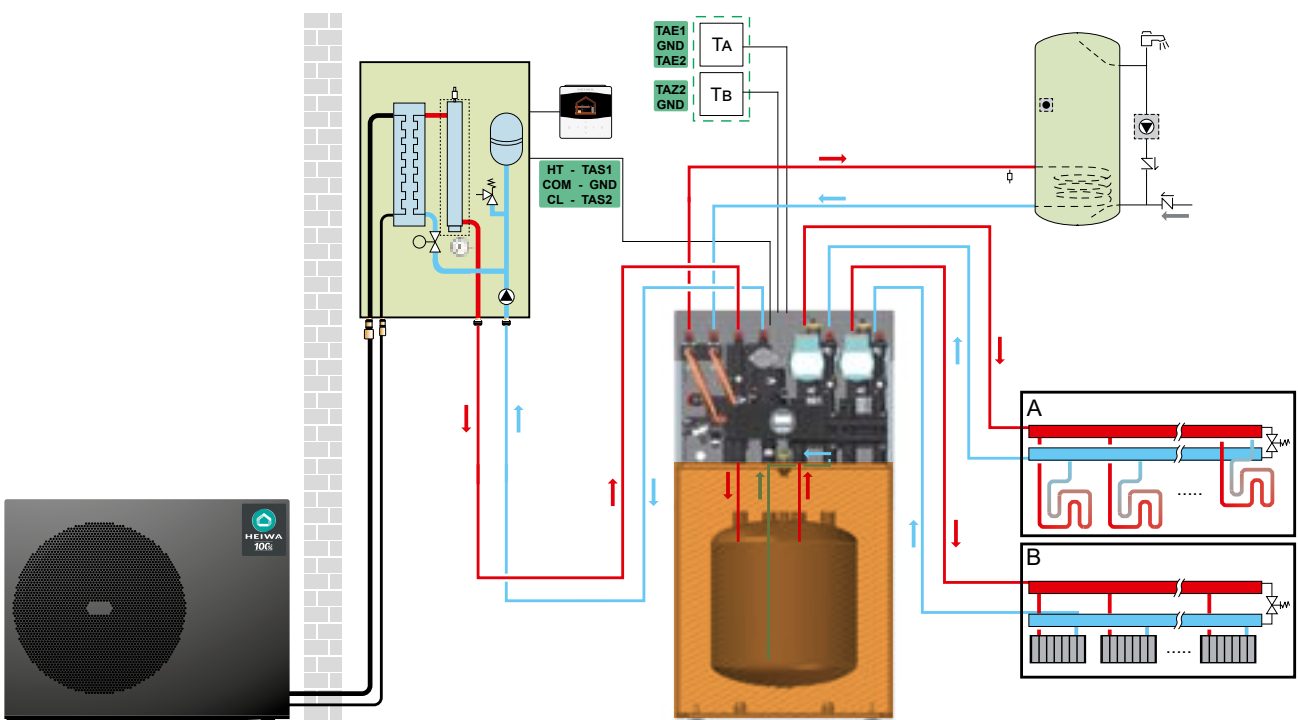

Une installation simplifiée et optimisée avec le module iQube

# Un afficheur digital et une carte électronique sur mesure

Optimisation  
des performances de  
**la PAC**

**Contrôle**  
en temps réel  
des débits et des  
températures

Diagnostics &  
maintenances  
**facilités**

## Fontionnalités

- Pilotage via la régul de la PAC ou indépendamment
- Pilotage des vannes 3 voies pas à pas mélangeuse et directionnelle
- Mise en service assistée
- Possibilité de gérer des lois d'eau
- Enregistrement des paramètres initiaux de mise en service
- Affichage de l'ensemble des paramètres températures / débits / pression en temps réel + backup
- Gestion des circulateurs PWM (vitesse variable) pour optimiser le découplage, garantir les  $\Delta T^\circ$  (écart entre les températures de départ et de retour) selon les émetteurs et favoriser les économies d'énergie
- Visualisation rapide des données primaires et secondaires



## Légende

- Alimentation de l'iQube
- Entrées pour pilotage par la PAC
- Entrées possibles UNIQUEMENT si pilotage par l'iQube
- Liaison PAC - iQube

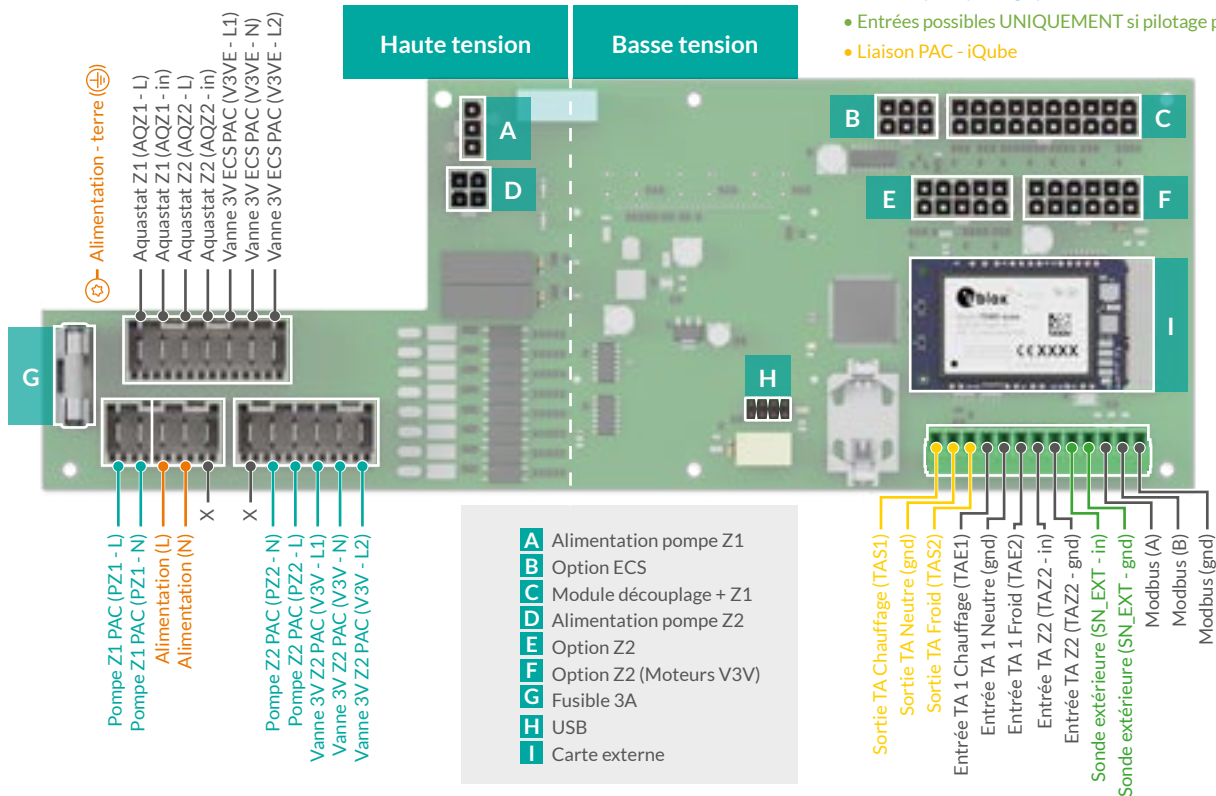

## Une surveillance en direct de l'installation

Vue utilisateur



Vue installateur

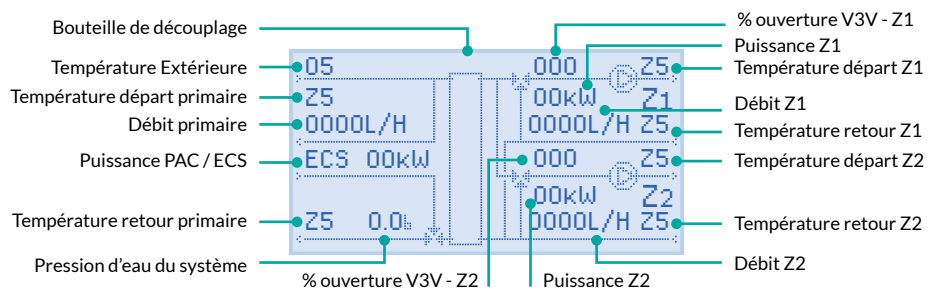

Avec l'outil de surveillance en direct intégré à l'iQube, prenez le contrôle complet de l'installation.

# Une solution évolutive grâce aux nombreuses options de l'iQube



## Option ECS :

cette option permet d'ajouter un préparateur d'eau chaude sanitaire à l'installation.



## Option vase d'expansion 10 L :

le vase d'expansion permet d'absorber les variations de volume de l'eau liées aux changements de température dans le circuit hydraulique afin d'éviter les surpressions et protéger les composants.

Les PAC Air/Eau Heiwa sont équipées d'un vase d'expansion de 8 L, néanmoins l'ajout d'un vase d'expansion additionnel est parfois nécessaire pour disposer d'un volume plus important.



## Option seconde zone :

cette option permet de créer un 2<sup>e</sup> circuit sur une installation existante afin par exemple d'ajouter des radiateurs.

Cette option doit uniquement être sélectionnée pour faire évoluer une installation existante. Pour la création d'une installation 2 zones sélectionnez l'iQube 2 zones.

## Option ballon tampon 50 L :

cette option permet d'augmenter le volume tampon à 100 L. Ce ballon additionnel est entièrement isolé et pré-équipé avec purgeur en point bas et purgeur automatique au dessus.

Un volume plus important sera utile pour les installations réalisées dans les zones géographiques où les dégivrages sont plus fréquents.



Uniquement des  
**raccords  
à visser**

Aucun  
accessoire  
à ajouter

## Raccordements hydrauliques

Pour faciliter l'installation, les raccords laiton mâles sont pré-installés sur l'iQube. Les diamètres sont les suivants :

- Départ/Retour PAC : 1"
- Départ/Retour ECS : 1"
- Départ/Retour Zones secondaires : 3/4"
- Arrivée d'eau de ville : 1/2"

PAC Air/Eau  
& iQube

## FONCTIONS SPÉCIALES INTÉGRÉES

Via l'accès installateur, il est facilement possible de relancer l'assistant de configuration, d'accéder à l'historique des erreurs mais également de suivre les consommations par circuit et d'entrer en mode «Purge». De son côté l'utilisateur pourra en fin de saison couper ses circulateurs sans désactiver son ECS.



## MISE EN SERVICE ASSISTÉE

L'assistant de mise en service vous guide dans toutes les étapes nécessaires en fonction de votre propre configuration. Il vous permettra ainsi de définir rapidement une loi d'eau (si ajout de la sonde extérieure HHIQBO-SND-V1), de paramétrer vos circulateurs en débit ou  $\Delta T^\circ$  constant.



**Bon à savoir :** un programme de dégommage des actionneurs et circulateurs est directement intégré à l'iQube !

# MODULE HYDRAULIQUE

iQube

Installations simplifiées  
et gain de temps sur vos chantiers



FABRICATION  
FRANÇAISE



**GARANTIE**  
**5 ANS**



Gain d'installation  
jusqu'à 7h

**RGE**

Conforme aux  
prescriptions RGE



Compact  
0,3 m<sup>2</sup> au sol



Optimisation des  
performances PAC



Contrôle en  
temps réel

TOUT EN  
**1**

Tout  
en 1

## LES +

- Pensé pour les installateurs
- Composants de grande renommée
- Compatible 1 ou 2 zones et pilotage ECS
- Compatible **Multimarque**
- 2 circuits mélangés possibles
- Pilotage de la PAC via ses entrées thermostat contact sec
- Gestion d'un aquastat par zone pour plus de sécurité et de confort
- Assistant de configuration intégré
- Surveillance des données hydrauliques en temps réel
- Régulation sur loi d'eau pour chaque zone
- 2 gestion possibles des réseaux. Soit en débit fixe, soit en  $\Delta T$  fixe
- Compatible **GTC et domotique**
- Table **Modbus** disponible sur demande auprès de notre service

## INCLUS



- Ballon de découplage 50 L avec purgeur automatique & vidange en point bas
- Robinet d'arrêt avec purgeur intégré, sur chaque départ & retours
- Pot à boues magnétique avec vanne de purge
- Disconnecteur simple action
- Filtre tamis
- Manomètre électronique
- Débitmètre numérique sur le primaire et chaque zones secondaires
- Soupape de sécurité 3 bars
- Sondes de température électroniques sur le primaire et chaque zones secondaires (départ + retour)
- Circulateurs secondaires WILO PWM à vitesse variable avec purgeurs automatiques
- Isolation intégrale / compatible réversible
- 2 thermostats possibles dont un 3 points pour la réversibilité
- Vanne de mélange pas à pas sur chaque zone (modèle 2 zones)
- Carte électronique dédiée avec afficheur digital

## EN COMPLÉMENT



- Ballon de 50 L additionnel pour créer un volume de découplage de 100 L  
**HHIQBO-50L-V1 - 580x476x715mm : 900€ HT**
- Set de raccords pour ballon additionnel 50 L  
**HHIQBO-RAC1-V1 : 111€ HT**
- Option ECS (Vanne 3 voies + set de raccords)  
**HHIQBO-ECS-V1 : 336€ HT +0,25€**
- Vase d'expansion de 10 L qui se pose en allège au dos de l'iQube  
**HHIQBO-EXP-V1 - 580x206x94mm : 135€ HT**
- Set de raccords pour vase d'expansion  
**HHIQBO-RAC2-V1 : 111€ HT**
- Sonde extérieure pour module 2 zones  
**HHIQBO-SND-V1 - 50x50x90mm : 80€ HT**
- Zone additionnelle pour module 1 zone (Platine avec circulateur + carte électronique)  
**HHIQBO-Z2-V1 : 1 241€ HT +0,48€**

IQUBE	MODULE HYDRAULIQUE IQUBE	
	1 zone	2 zones
<b>Références</b>	<b>HHIQB-1Z50-V1</b>	<b>HHIQB-2Z50-V1</b>
Température d'eau maximale admissible	°C	85
Puissance maximale restituable à DT = 5°C	kW	9
Puissance maximale restituable à DT = 10°C	kW	16
Débit secondaire par circulateur à 100%PWM en sortie d'iQube pour 5mCE*	L/h	1250

\*pour le détail exact des courbes de fonctionnement, se rapporter au guide d'installation

Caractéristiques techniques			
Volume du ballon de découplage	L	←	50
Matériaux du ballon de découplage		←	Acier
Matériaux du module hydraulique		←	Noryl fibré
Isolation thermique	mm	←	60 (Polystyrène expansé)
Pression maximale admissible par le module	bars	←	3
Raccordement réseau d'eau de ville	Pouces	←	1/2"
Raccordement au réseau primaire (PAC)	Pouces	←	1"
Raccordement au réseau secondaire (Z1 & Z2)	Pouces	←	3/4"
Dimensions nettes, Largeur x Profondeur x Hauteur	mm	←	580 x 480 x 1130
Poids nets	Kg		33,5
			36,5

Raccordement électrique			
Tension / Phase / Fréquence		←	1 Phase, Neutre, Terre - 220V-240V / 50Hz
Section de câble pour l'alimentation du module	mm²	←	3G1 souple
Puissance maximale consommée	W		80
			160
Protection électrique	A	←	6

Les câbles et raccordements électriques doivent respecter la norme NF C 15-100

Tarif général € HT + éco contribution	HHIQB-1Z50-V1	HHIQB-2Z50-V1
	<b>2 594€</b> +4,59€	<b>3 607€</b> +4,59€

## Compatibilité avec les autres marques de PAC

l'iQube est un module hydraulique quasi universel puisqu'il n'interagit sur la pompe à chaleur que via ses entrées thermostats. Il n'y a donc aucune influence sur la logique de fonctionnement de la PAC qui lui est accolée.

Cependant, certaines configuration exigent un module d'adaptation pour adapter la logique de la liaison thermostatique 3 points basse tension de l'iQube à certaines PAC.

2 kits vous sont proposés.

### Pour les PAC avec boucle thermostatique 230V

Permet de raccorder l'iQube à une PAC ayant une boucle thermostatique de 230V comme par exemple avec les marques DAIKIN ou PANASONIC.

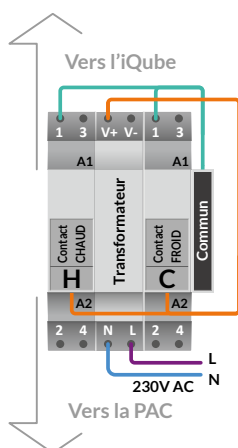

**HHIQBO-CPHT-V1**  
225€ HT

### Pour les PAC avec boucle thermostatique basse tension et contact séparé pour la réversibilité

Permet de raccorder l'iQube à une PAC ayant une boucle thermostatique basse tension comme les PAC Heiwa mais disposant d'un contact sec séparé pour activer la réversibilité comme par exemple avec les PAC Mitsubishi Electric (carte FTC7).

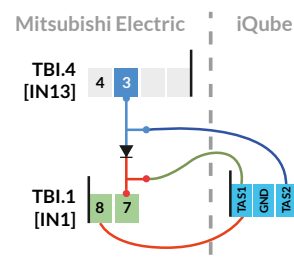

**HHIQBO-CP4P-V1**  
56€ HT

# PAC AIR/EAU 100%

## Bi-bloc

La solution de chauffage  
hautes performances accessible



ETAS  
jusqu'à 205%

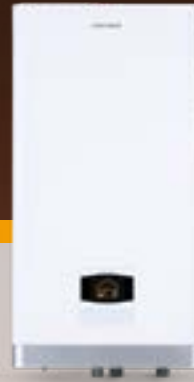

**GARANTIE\***  
**5 ANS**  
COMPRESSEUR  
**3 ANS**  
AUTRES PIÈCES



Maintien de puissance  
en chaud jusqu'à -15 °C



Ultra Silence  
jusqu'à 31 dB(A)



60 °C  
jusqu'à -15 °C



Réversible



Chauffage  
jusqu'à -28 °C



Compresseur **EVI**  
Mitsubishi Electric

### PERFORMANCE & CONFORT

- Idéal pour les régions froides
- Maintien de puissance à -15 °C extérieur (35 °C de sortie d'eau)
- Efficient : A+++/A+++
- Silencieux : à partir de 31 dB(A) à 5 m
- Composants de grande renommée (Compresseur EVI Mitsubishi Electric, Wilo ou Grundfos)
- Carte électronique tout-en-un : piloter sans carte additionnelle l'ensemble des installations
- Système anti-légionellose
- Compact : 100% monoventilateur
- Groupe extérieur noir intégral et texturé

### DE SÉRIE



Télécommande couleur HHOFA-C-V1

- Paramétrage
- Pilotage
- Suivi de l'installation
- 100% français



- Affichage du débit du réseau primaire
- Réchauffeur d'appoint de 3kW Monophasé
- Circulateur Wilo ou Grundfos
- Vase d'expansion de 8 L
- Soupape de sécurité 3 Bars
- Carte de pilotage tout inclus
- Isolation intégrale
- Filtre tamis fourni



Contrôlez et programmez votre climatisation avec l'application iLetComfort

### EN OPTION



- Sonde universelle  
HHS-SOND-V2 : 36€ +0,04€
- Connectique de sonde pour  
Bouteille / Zone 2 / Solaire :  
HOHC-SOLA-V2 : 6€ +0,04€



Module de découplage intelligent iQube

- 1 zone :  
HHIQB-1Z50-V1 : 2 594€ +4,59€
- 2 zones :  
HHIQB-2Z50-V1 : 3 607€ +4,59€



Réchauffeur externe 4,5 kW

- Monophasé :  
HHO-AP45-V1 : 1 127€ +2,23€
- Triphasé :  
HHO-AP45TRI-V1 : 1 249€ +2,23€

\*Voir conditions de garantie page 17.

PAC BI-BLOC 100%			PAC BI-BLOC 100%			
			12 kW	14 kW	12 kW Triphasé	14 kW Triphasé
<b>Références</b>			<b>HHEC-120-V1</b>	<b>HHEC-140-V1</b>	<b>HHEC-120TRI-V1</b>	<b>HHEC-140TRI-V1</b>
Mode Chaud départ d'eau 35°C ΔT = 5°C	Puissance Nom. à +7 °C extérieur (MAXI)	kW	12,1 (14,26)	14 (18,9)	12,1 (14,26)	14 (18,9)
	Puissance Nom. absorbée à +7 °C extérieur (MAXI)	kW	2,4 (2,96)	2,89 (3,96)	2,4 (2,96)	2,89 (3,96)
	COP à +7 °C extérieur		5,04	4,84	5,04	4,84
	Puissance Nom. à -7 °C extérieur (MAXI)	kW	12,1 (14,39)	14 (17,11)	12,1 (14,39)	14 (17,11)
	Puissance Nom. absorbée à -7 °C extérieur (MAXI)	kW	4 (4,28)	4,9 (5,4)	4 (4,28)	4,9 (5,4)
	Puissance Nom. à -15 °C extérieur (MAXI)	kW	12,1 (12,48)	14 (14,21)	12,1 (12,48)	14 (14,21)
Mode Chaud départ d'eau 55°C ΔT = 8°C	Puissance Nom. à +7 °C extérieur (MAXI)	kW	12,1 (15,66)	14 (18,46)	12,1 (15,66)	14 (18,46)
	Puissance Nom. absorbée à +7 °C extérieur (MAXI)	kW	4,02 (4,83)	4,67 (5,78)	4,02 (4,83)	4,67 (5,78)
	COP à +7 °C extérieur		3,01	3	3,01	3
	Puissance Nom. à -7 °C extérieur (MAXI)	kW	11,4 (13,97)	11,9 (14,31)	11,4 (13,97)	11,9 (14,31)
	Puissance Nom. absorbée à -7 °C extérieur (MAXI)	kW	5,34 (6,18)	5,61 (6,33)	5,34 (6,18)	5,61 (6,33)
	Puissance MAXI à -15°C extérieur	kW	11,71	12,31	11,71	12,31
Efficacité saisonnière	Température de sortie d'eau = 35 °C	ηs Classe	205% A+++	199% A+++	205% A+++	199% A+++
	Température de sortie d'eau = 55 °C	ηs Classe	154% A+++	152% A+++	154% A+++	152% A+++
SCOP	Température de sortie d'eau = 35 °C		5,19	5,06	5,19	5,06
	Température de sortie d'eau = 55 °C		3,91	3,88	3,91	3,88
Mode Froid départ d'eau à 18°C ΔT = 5°C	Puissance à +35 °C extérieur	kW	10	10	10	10
	Puissance absorbée à +35 °C extérieur	kW	2,35	2,35	2,35	2,35
	EER à +35 °C extérieur		4,25	4,25	4,25	4,25
Mode Froid départ d'eau à 7°C ΔT = 5°C	Puissance à +35 °C extérieur	kW	10	10	10	10
	Puissance absorbée à +35 °C extérieur	kW	3,32	3,32	3,32	3,32
	EER à +35 °C extérieur		3,01	3,01	3,01	3,01
SEER	Température de sortie d'eau = 18 °C		6,51	6,51	6,51	6,51
	Température de sortie d'eau = 7 °C		5,4	5,4	5,4	5,4

Caractéristiques de l'unité extérieure		HHEC-120-V1	HHEC-140-V1	HHEC-120TRI-V1	HHEC-140TRI-V1
Plage de fonctionnement en mode chaud	°C	-28 / +35			
Plage de fonctionnement en mode froid	°C	-5 / +43			
Nombre de ventilateurs		1			
Débit d'air	m3/h	4780			
Pression acoustique en mode chaud (1/3/5m)	dB(A)	45/35/31			
Puissance acoustique	dB(A)	59	60	59	60
Dimensions nettes, Largeur x Profondeur x Hauteur	mm	1330x475x1051			
Poids nets	kg	121	121	130,5	130,5
Type de compresseur		EVI			
Type de détendeur		Electronique			

Caractéristiques du module hydraulique		HHIC-160-V1
Volume du vase d'expansion intégré	L	8
Volume d'eau du module hydraulique	L	4
Hauteur d'eau max pour le circulateur	m	9
Raccord au réseau d'eau de chauffage	Pouces	1"
Pression acoustique à 2m	dB(A)	26
Dimensions nettes, Largeur x Profondeur x Hauteur	mm	420x270x790
Poids nets	kg	33
Puissance de la résistance d'appoint intégrée	kW	3

Fluide frigorigé		HHEC-120-V1	HHEC-140-V1	HHEC-120TRI-V1	HHEC-140TRI-V1
Fluide "écologique"		R32			
PRG		675			
Quantité de fluide contenue dans le groupe	kg	1,84			
Diamètres des liaisons liquide-gaz	Pouce	3/8 - 5/8			
Longueur de liaison mini/maxi	m	3 / 30			
Différence de niveau maxi entre UI et UE*	m	20			
Préchargé pour un liaison de	m	15			
Appoint de charge au delà de 15m	g/m	38			

Raccordement électrique		HHEC-120-V1	HHEC-140-V1	HHEC-120TRI-V1	HHEC-140TRI-V1
Unité extérieure	Alimentation électrique et protection	1 Phase, Neutre, Terre - 220V-240V / 50Hz		3 Phases, Neutre, Terre - 380V-415V / 50Hz	
	Section de câble pour l'alimentation de la PAC	mm²	3G6	5G2,5	
	Protection électrique de l'alimentation de la PAC	A	32	16	
	Câble de connexion au module hydraulique	mm²	2x0,75 blindé		
Module hydraulique	Alimentation électrique et protection	2 alim. indépendantes 1 Phase, Neutre, Terre - 220V-240V / 50Hz			
	Section de câble pour l'alimentation du module	mm²	3G1,5		
	Protection électrique de l'alimentation du module	A	10		
	Section de câble pour l'alimentation du réchauffeur d'appoint	mm²	3G2,5		
	Protection électrique de l'alimentation du réchauffeur d'appoint	A	20		

Les câbles et raccordements électriques doivent respecter la norme NF C 15-100

Tarif général € HT + éco contribution	HHEC-120-V1	HHEC-140-V1	HHEC-120TRI-V1	HHEC-140TRI-V1
	4 050€ +7,67€	4 659€ +7,67€	4 354€ +7,67€	5 065€ +7,67€

HHIC-160-V1

3 471€ +4,59€

Données certifiées par l'organisme Keymark

# PAC AIR/EAU 100%

## Bi-bloc + ECS

La solution de chauffage  
hautes performances accessible



ETAS  
jusqu'à 205%



**GARANTIE\***  
**5 ANS**  
COMPRESSEUR  
**3 ANS**  
AUTRES PIÈCES



Maintien de puissance  
en chaud jusqu'à -15 °C



Ultra Silence  
jusqu'à 31 dB(A)



60 °C  
jusqu'à -15 °C



Réversible



Chauffage  
jusqu'à -28 °C



Compresseur **EVI**  
Mitsubishi Electric



Cuve 240 L  
INOX



A+  
Soutirage XL

### PERFORMANCE & CONFORT

- Idéal pour les régions froides
- Maintien de puissance à -15 °C extérieur (35 °C de sortie d'eau)
- Efficient : A+++/A+++ en chauffage  
A+ en ECS
- Silencieux : à partir de 31 dB(A) à 5 m
- Composants de grande renommée (Compresseur EVI Mitsubishi Electric, Wilo ou Grundfos)
- Carte électronique tout-en-un : piloter sans carte additionnelle l'ensemble des installations
- Système anti-légionellose
- Compact : 100% monoventilateur
- Groupe extérieur noir intégral et texturé

### DE SÉRIE



#### Télécommande couleur HHOFA-C-V1

- Paramétrage
- Pilotage
- Suivi de l'installation
- 100% français



- Affichage du débit du réseau primaire
- Réchauffeur d'appoint de 3kW Monophasé
- Circulateur Wilo ou Grundfos
- Vase d'expansion de 8 L
- Soupape de sécurité 3 Bars
- Carte de pilotage tout inclus
- Isolation intégrale
- Cuve inox de 240 L
- Vanne 3 voies directionnelle
- Filtre tamis fourni



Contrôlez et programmez votre climatisation avec l'application iLetComfort

### EN OPTION



- Sonde universelle  
**HOHS-SOND-V2 : 36€ +0,04€**
- Connectique de sonde pour  
Bouteille / Zone 2 / Solaire :  
**HOHC-SOLA-V2 : 6€ +0,04€**



#### Module de découplage intelligent iQube

- 1 zone :  
**HHIQB-1Z50-V1 : 2 594€ +4,59€**
- 2 zones :  
**HHIQB-2Z50-V1 : 3 607€ +4,59€**



#### Réchauffeur externe 4,5 kW

- Monophasé :  
**HHO-AP45-V1 : 1 127€ +2,23€**
- Triphasé :  
**HHO-AP45TRI-V1 : 1 249€ +2,23€**

PAC BI-BLOC + ECS 100%		PAC BI-BLOC + ECS 100%			
		12 kW	14 kW	12 kW Triphasé	14 kW Triphasé
<b>Références</b>		<b>HHEC-120-V1</b>	<b>HHEC-140-V1</b>	<b>HHEC-120TRI-V1</b>	<b>HHEC-140TRI-V1</b>
Mode Chaud départ d'eau 35°C ΔT = 5°C	Puissance Nom. à +7 °C extérieur (MAXI)	kW 12,1 (14,26)	14 (18,9)	12,1 (14,26)	14 (18,9)
	Puissance Nom. absorbée à +7 °C extérieur (MAXI)	kW 2,4 (2,96)	2,89 (3,96)	2,4 (2,96)	2,89 (3,96)
	COP à +7 °C extérieur	5,04	4,84	5,04	4,84
	Puissance Nom. à -7 °C extérieur (MAXI)	kW 12,1 (14,39)	14 (17,11)	12,1 (14,39)	14 (17,11)
	Puissance Nom. absorbée à -7 °C extérieur (MAXI)	kW 4 (4,28)	4,9 (5,4)	4 (4,28)	4,9 (5,4)
Mode Chaud départ d'eau 55°C ΔT = 8°C	Puissance Nom. à +7 °C extérieur (MAXI)	kW 12,1 (15,66)	14 (18,46)	12,1 (15,66)	14 (18,46)
	Puissance Nom. absorbée à +7 °C extérieur (MAXI)	kW 4,02 (4,83)	4,67 (5,78)	4,02 (4,83)	4,67 (5,78)
	COP à +7 °C extérieur	3,01	3	3,01	3
	Puissance Nom. à -7 °C extérieur (MAXI)	kW 11,4 (13,97)	11,9 (14,31)	11,4 (13,97)	11,9 (14,31)
	Puissance Nom. absorbée à -7 °C extérieur (MAXI)	kW 5,34 (6,18)	5,61 (6,33)	5,34 (6,18)	5,61 (6,33)
Efficacité saisonnnière	Puissance MAXI à -15°C extérieur	kW 11,71	12,31	11,71	12,31
	Puissance MAXI absorbée à -15°C extérieur	kW 6,57	6,87	6,57	6,87
SCOP	Température de sortie d'eau = 35 °C	ηs Classe 205% A+++	199% A+++	205% A+++	199% A+++
	Température de sortie d'eau = 55 °C	ηs Classe 154% A+++	152% A+++	154% A+++	152% A+++
Efficacité ECS	Température de sortie d'eau = 35 °C	COP 5,19	5,06	5,19	5,06
	Température de sortie d'eau = 55 °C	3,91	3,88	3,91	3,88
Mode Froid départ d'eau à 18°C ΔT = 5°C	Mode chaud - Zone climatique moyenne	ηwh Class 124% A+	124% A+	124% A+	124% A+
	Puissance Nom. à +35 °C extérieur	kW 10	10	10	10
Mode Froid départ d'eau à 7°C ΔT = 5°C	Puissance Nom. absorbée à +35 °C extérieur	kW 2,35	2,35	2,35	2,35
	EER à +35 °C extérieur	4,25	4,25	4,25	4,25
SEER	Puissance Nom. à +35 °C extérieur	kW 10	10	10	10
	Puissance Nom. absorbée à +35 °C extérieur	kW 3,32	3,32	3,32	3,32
SEER	EER à +35 °C extérieur	3,01	3,01	3,01	3,01
	Température de sortie d'eau = 18 °C	6,51	6,51	6,51	6,51
	Température de sortie d'eau = 7 °C	5,4	5,4	5,4	5,4
	<b>Caractéristiques de l'unité extérieure</b>		<b>HHEC-120-V1</b>	<b>HHEC-140-V1</b>	<b>HHEC-120TRI-V1</b>
Plage de fonctionnement en mode chaud		°C		-28 / +35	
Plage de fonctionnement en mode froid		°C		-5 / +43	
Plage de fonctionnement en mode ECS		°C		-28 / +43	
Nombre de ventilateurs				1	
Débit d'air		m3/h		4780	
Pression acoustique en mode chaud (1/3/5m)		dB(A)		45/35/31	
Puissance acoustique		dB(A)		59	
Dimensions nettes, Largeur x Profondeur x Hauteur		mm		1330x475x1051	
Poids nets		kg		121	
Type de compresseur				EVI	
Type de détendeur				Electronique	
<b>Caractéristiques du module hydraulique</b>		<b>HHECSC-160/240-V1</b>			
Volume du vase d'expansion intégré		L		8	
Volume d'eau du module hydraulique		L		4	
Volume du ballon ECS		L		240	
Profil de soutirage ECS				XL	
Matériaux du ballon ECS				INOX 316 L	
Température maximale ECS		°C		70	
Raccordement réseau ECS		Pouces		3/4"	
Hauteur d'eau max pour le circulateur		m		9	
Raccord au réseau d'eau de chauffage		Pouces		1"	
Pression acoustique à 2m		dB(A)		18	
Dimensions nettes, Largeur x Profondeur x Hauteur		mm		600x600x1943	
Poids nets		Kg		159	
Puissance de la résistance d'appoint intégrée		kW		3	
<b>Fluide frigorigère</b>		<b>HHEC-120-V1</b>	<b>HHEC-140-V1</b>	<b>HHEC-120TRI-V1</b>	<b>HHEC-140TRI-V1</b>
Fluide "écologique"				R32	
PRG				675	
Quantité de fluide contenue dans le groupe		kg		1,84	
Diamètres des liaisons liquide-gaz		Pouce		3/8 - 5/8	
Longueur de liaison mini/maxi		m		3 / 30	
Différence de niveau maxi entre UI et UE*		m		20	
Préchargé pour un liaison de		m		15	
Appoint de charge au delà de 15m		g/m		38	
<b>Raccordement électrique</b>		<b>HHEC-120-V1</b>	<b>HHEC-140-V1</b>	<b>HHEC-120TRI-V1</b>	<b>HHEC-140TRI-V1</b>
Unité extérieure	Alimentation électrique et protection	1 Phase, Neutre, Terre - 220V-240V / 50Hz		3 Phases, Neutre, Terre - 380V-415V / 50Hz	
	Section de câble pour l'alimentation de la PAC	mm² 3G6		5G2,5	
	Protection électrique de l'alimentation de la PAC	A 32		16	
	Câble de connexion au module hydraulique	mm²		2x0,75 blindé	
Module hydraulique	Alimentation électrique et protection	2 alim. indépendantes 1 Phase, Neutre, Terre - 220V-240V / 50Hz			
	Section de câble pour l'alimentation du module	mm²		3G2,5	
	Protection électrique de l'alimentation du module	A		10	
	Section de câble pour l'alimentation du réchauffeur d'appoint	mm²		3G2,5	
	Protection électrique de l'alimentation du réchauffeur d'appoint	A		20	
Les câbles et raccordements électriques doivent respecter la norme NF C 15-100					
<b>Tarif général € HT + éco contribution</b>		<b>HHEC-120-V1</b>	<b>HHEC-140-V1</b>	<b>HHEC-120TRI-V1</b>	<b>HHEC-140TRI-V1</b>
		<b>4 050€ +7,67€</b>	<b>4 659€ +7,67€</b>	<b>4 354€ +7,67€</b>	<b>5 065€ +7,67€</b>
 Données certifiées par l'organisme Keymark		<b>HHECSC-160/240-V1</b>			
		<b>6 090€ +4,59€</b>			

# PAC AIR/EAU HYÖKÖ MAX

## Monobloc



ETAS  
jusqu'à 205%



La solution thermique polyvalente  
pour le confort au quotidien



**GARANTIE\***  
**5 ANS**  
COMPRESSEUR  
**3 ANS**  
AUTRES PIÈCES



60 °C  
jusqu'à -15 °C



JUSQU'À  
-25 °C  
Chauffage  
jusqu'à -25 °C



Silence  
jusqu'à 35 dB(A)



Réversible



Compresseur  
Mitsubishi Electric

### PERFORMANCE & CONFORT

- **Efficient** : A+++/A++
- **Silencieux** : à partir de 35 dB(A) à 5 m

- **Composant de grande renommée** (Compresseur Mitsubishi Electric, Wilo ou Grundfos)
- **Carte électronique tout-en-un** : piloter sans carte additionnelle l'ensemble des installations
- **Compact** : 100% monoventilateur
- **Système anti-légionellose**
- **Compatible solaire thermique**

### DE SÉRIE

#### Télécommande HHOFA-V1

- Paramétrage
- Pilotage
- Suivi de l'installation
- 100% français
- Affichage du débit du réseau primaire



- Réchauffeur d'appoint de 3kW Monophasé
- Circulateur Wilo ou Grundfos
- Vase d'expansion de 8 L
- Soupape de sécurité 3 Bars
- Carte de pilotage tout inclus
- Filtre tamis fourni



Contrôlez et programmez votre climatisation avec l'application iLetComfort

### EN OPTION



- **Sonde universelle**  
HOHS-SOND-V2 : 36€ +0,04€
- **Connectique de sonde pour :**  
Bouteille : HOHC-BOUT-V2 : 6€ +0,04€  
Solaire : HOHC-SOLA-V2 : 6€ +0,04€



**Télécommande supplémentaire**  
HHOFA-V1 : 291€ +0,08€



#### Module de découplage intelligent iQube

- 1 zone :  
HHIQB-1Z50-V1 : 2 594€ +4,59€
- 2 zones :  
HHIQB-2Z50-V1 : 3 607€ +4,59€



#### Réchauffeur externe 4,5 kW

- Monophasé :  
HHO-AP45-V1 : 1 127€ +2,23€
- Triphasé :  
HHO-AP45TRI-V1 : 1 249€ +2,23€

\*Voir conditions de garantie page 17.

PAC MONOBLOC HYŌKŌ MAX			PAC MONOBLOC HYŌKŌ Max				
			8 kW	10 kW	12 kW	16 kW	16 kW Triphasé
<b>Références</b>			<b>HHMP-80M-V2</b>	<b>HHMP-100M-V2</b>	<b>HHMP-120M-V2</b>	<b>HHMP-160M-V2</b>	<b>HHMP-160MTRI-V2</b>
Mode Chaud départ d'eau 35°C ΔT = 5°C	Puissance Nom. à +7°C extérieur (MAXI)	KW	8,4 (9,1)	10 (10,3)	12,1 (14,6)	15,9 (16,8)	15,9 (16,8)
	Puissance Nom. absorbée à +7°C extérieur (MAXI)	KW	1,63 (1,8)	2,02 (2,1)	2,44 (3,1)	3,53 (3,8)	3,53 (3,8)
	COP à +7°C extérieur		5,15	4,95	4,95	4,5	4,5
	Puissance Nom. à -7°C extérieur (MAXI)	KW	7 (7,3)	8 (8,3)	10 (11,0)	13,1 (13,9)	13,1 (13,9)
	Puissance Nom. absorbée à -7°C extérieur (MAXI)	KW	2,19 (2,3)	2,62 (2,8)	3,33 (3,9)	4,85 (5,2)	4,85 (5,2)
Mode Chaud départ d'eau 55°C ΔT = 8°C	Puissance Nom. à +7°C extérieur (MAXI)	KW	7,5 (7,8)	9,5 (9,7)	11,9 (13,9)	16 (16,2)	16 (16,2)
	Puissance Nom. absorbée à +7°C extérieur (MAXI)	KW	2,36 (2,5)	3,06 (3,2)	3,9 (4,7)	5,61 (5,7)	5,61 (5,7)
	COP à +7°C extérieur		3,18	3,1	3,05	2,85	2,85
	Puissance Nom. à -7°C extérieur (MAXI)	KW	6,15 (6,2)	6,85 (7,0)	9,8 (10,6)	12,5 (12,5)	12,5 (12,5)
	Puissance Nom. absorbée à -7°C extérieur (MAXI)	KW	3 (3,1)	3,42 (3,5)	4,78 (5,2)	6,25 (6,25)	6,25 (6,25)
Efficacité saisonniers	Température de sortie d'eau = 35°C	η <sub>s</sub> class	205% A+++	205% A+++	189% A+++	182% A+++	182% A+++
	Température de sortie d'eau = 55°C	η <sub>s</sub> class	132% A++	137% A++	135% A++	133% A++	133% A++
SCOP	Température de sortie d'eau = 35°C		5,21	5,19	4,81	4,62	4,62
	Température de sortie d'eau = 55°C		3,36	3,49	3,45	3,41	3,41
Mode Froid départ d'eau à 18°C ΔT = 5°C	Puissance Nom. à +35°C extérieur	KW	8,3	9,9	12	14,2	14,2
	Puissance Nom. absorbée à +35°C extérieur	KW	1,64	2,17	3,03	3,93	3,93
	EER à +35°C extérieur		5,05	4,55	3,95	3,61	3,61
Mode Froid départ d'eau à 7°C ΔT = 5°C	Puissance Nom. à +35°C extérieur	KW	7,45	8,2	11,5	14	14
	Puissance Nom. absorbée à +35°C extérieur	KW	2,22	2,52	4,18	5,6	5,6
	EER à +35°C extérieur		3,35	3,25	2,75	2,5	2,5
SEER	Température de sortie d'eau = 18°C		8,95	8,78	7,1	6,75	6,71
	Température de sortie d'eau = 7°C		5,83	5,98	4,89	4,69	4,67

Caractéristiques		HHMP-80M-V2	HHMP-100M-V2	HHMP-120M-V2	HHMP-160M-V2	HHMP-160MTRI-V2
Plage de fonctionnement en mode chaud	°C	-25 / +35				
Plage de fonctionnement en mode froid	°C	-5 / +43				
Nombre de ventilateurs		1				
Débit d'air	m <sup>3</sup> /h	4030	4030	4060	4650	4650
Pression acoustique en mode chaud (1/3/5m)	dB(A)	48,5/39/35	50,5/41/37	53/43/39	57,5/48/44	58/48/44
Puissance acoustique en mode chaud	dB(A)	59	60	65	68	68
Puissance acoustique en mode froid	dB(A)	60	60	64	69	69
Dimensions nettes, Largeur x Profondeur x Hauteur	mm	1385x526x945				
Poids nets	kg	121	121	144	144	144
Volume d'eau de la PAC	L	5				
Volume du vase d'expansion intégré	L	8				
Hauteur d'eau max pour le circulateur	m	9				
Raccord au réseau d'eau	Pouces	1" 1/4				
Type de détendeur		Electronique				
Puissance de la résistance d'appoint intégrée	kW	3				

Fluide frigorigène		HHMP-80M-V2	HHMP-100M-V2	HHMP-120M-V2	HHMP-160M-V2	HHMP-160MTRI-V2
Fluide "écologique"		R32				
PRG		675				
Quantité de fluide contenue dans le groupe	kg	1,4	1,4	1,75	1,75	1,75

Raccordement électrique		HHMP-80M-V2	HHMP-100M-V2	HHMP-120M-V2	HHMP-160M-V2	HHMP-160MTRI-V2
Tension / Phase / Fréquence		1 Phase, Neutre, Terre - 220V-240V / 50Hz				3 Phases, Neutre, Terre - 380V-415V / 50Hz
Section de câble pour l'alimentation de la PAC	mm <sup>2</sup>	3G6	3G6	3G10	3G10	5G4
Protection électrique de l'alimentation de la PAC	A	32	32	40	45	25

Les câbles et raccords électriques doivent respecter la norme NF C 15-100

Tarif général € HT + éco contribution		HHMP-80M-V2	HHMP-100M-V2	HHMP-120M-V2	HHMP-160M-V2	HHMP-160MTRI-V2
Données certifiées par l'organisme Keymark		<b>5 159€</b> +19,75€	<b>5 755€</b> +19,75€	<b>6 945€</b> +19,75€	<b>7 938€</b> +19,75€	<b>8 335€</b> +19,75€

# PAC AIR/EAU HYÖKÖ MAX

Bi-bloc



ETAS  
jusqu'à 205%



La solution thermique polyvalente  
pour le confort au quotidien



**GARANTIE\***  
**5 ANS**  
COMPRESSEUR  
**3 ANS**  
AUTRES PIÈCES

**60°C**  
JUSQU'À  
**-15°C**

60 °C  
jusqu'à -15 °C

**JUSQU'À**  
**-25°C**

Chauffage  
jusqu'à -25 °C



Silence  
jusqu'à 32 dB(A)



Réversible



Compresseur  
Mitsubishi Electric

## PERFORMANCE & CONFORT

- **Efficient** : A+++/A++
- **Silencieux** : à partir de 32 dB(A) à 5 m
- **Composant de grande renommée**  
(Compresseur Mitsubishi Electric, Wilo ou Grundfos)
- **Carte électronique tout-en-un** : piloter sans carte additionnelle l'ensemble des installations
- **Compact** : 100% monoventilateur
- **Système anti-légionellose**
- **Compatible solaire thermique**

## DE SÉRIE

Télécommande HHOFA-V1

- Paramétrage
- Pilotage
- Suivi de l'installation
- 100% français
- Affichage du débit du réseau primaire



- Réchauffeur d'appoint de 3kW Monophasé
- Circulateur Wilo ou Grundfos
- Vase d'expansion de 8 L
- Soupape de sécurité 3 Bars
- Carte de pilotage tout inclus
- Filtre tamis fourni



Contrôlez et programmez votre climatisation avec l'application iLetComfort

## EN OPTION



- Sonde universelle  
**HOHS-SOND-V2 : 36€ +0,04€**
- Connectique de sonde pour :  
Bouteille : **HOHC-BOUT-V2 : 6€ +0,04€**  
Solaire : **HOHC-SOLA-V2 : 6€ +0,04€**

Télécommande supplémentaire  
**HHOFA-V1 : 291€ +0,08€**



Module de découplage intelligent iQube

- 1 zone :  
**HHIQB-1Z50-V1 : 2 594€ +4,59€**
- 2 zones :  
**HHIQB-2Z50-V1 : 3 607€ +4,59€**















Réchauffeur externe 4,5 kW

- Monophasé :  
**HHO-AP45-V1 : 1 127€ +2,23€**
- Triphasé :  
**HHO-AP45TRI-V1 : 1 249€ +2,23€**



\*Voir conditions de garantie page 17.

PAC BI-BLOC HYÖKŌ MAX			PAC BI-BLOC HYÖKŌ MAX				
			8 kW	10 kW	12 kW	16 kW	16 kW Triphasé
<b>Références</b>			<b>HHEP-80M-V2</b>	<b>HHEP-100M-V2</b>	<b>HHEP-120M-V2</b>	<b>HHEP-160M-V2</b>	<b>HHEP-160MTRI-V2</b>
Mode Chaud départ d'eau 35°C ΔT = 5°C	 Puissance Nom. à +7°C extérieur (MAXI)	KW	8,3 (9,1)	10 (10,3)	12,1 (14,6)	16 (16,8)	16 (16,8)
	 Puissance Nom. absorbée à +7°C extérieur (MAXI)	KW	1,6 (1,8)	2 (2,1)	2,44 (3,1)	3,56 (3,8)	3,56 (3,8)
	 COP à +7°C extérieur		5,2	5	4,95	4,5	4,5
	 Puissance Nom. à -7°C extérieur (MAXI)	KW	7 (7,3)	8 (8,3)	10 (11,0)	13,1 (13,9)	13,1 (13,9)
	 Puissance Nom. absorbée à -7°C extérieur (MAXI)	KW	2,19 (2,3)	2,62 (2,8)	3,33 (3,9)	4,85 (5,2)	4,85 (5,2)
Mode Chaud départ d'eau 55°C ΔT = 8°C	 Puissance Nom. à +7°C extérieur (MAXI)	KW	7,5 (7,8)	9,5 (9,7)	12 (13,9)	16 (16,2)	16 (16,2)
	 Puissance Nom. absorbée à +7°C extérieur (MAXI)	KW	2,36 (2,5)	3,06 (3,2)	3,87 (4,7)	5,52 (5,7)	5,52 (5,7)
	 COP à +7°C extérieur		3,18	3,1	3,1	2,9	2,9
	 Puissance Nom. à -7°C extérieur (MAXI)	KW	6,15 (6,2)	6,85 (7,0)	9,8 (10,6)	12,5 (12,5)	12,5 (12,5)
	 Puissance Nom. absorbée à -7°C extérieur (MAXI)	KW	3 (3,1)	3,42 (3,5)	4,78 (5,2)	6,25 (6,25)	6,25 (6,25)
Efficacité saisonnière	Température de sortie d'eau = 35°C	 ηs class	205% A+++	205% A+++	189% A+++	182% A+++	182% A+++
	Température de sortie d'eau = 55°C	 ηs class	132% A++	137% A++	135% A++	133% A++	133% A++
SCOP	Température de sortie d'eau = 35°C		5,21	5,19	4,81	4,62	4,62
	Température de sortie d'eau = 55°C		3,36	3,49	3,45	3,41	3,41
Mode Froid départ d'eau à 18°C ΔT = 5°C	Puissance Nom. à +35°C extérieur	KW	8,3	9,9	12	14,2	14,2
	Puissance Nom. absorbée à +35°C extérieur	KW	1,64	2,17	3,03	3,93	3,93
	EER à +35°C extérieur		5,05	4,55	3,95	3,61	3,61
Mode Froid départ d'eau à 7°C ΔT = 5°C	Puissance Nom. à +35°C extérieur	KW	7,45	8,2	11,5	14	14
	Puissance Nom. absorbée à +35°C extérieur	KW	2,22	2,52	4,18	5,6	5,6
	EER à +35°C extérieur		3,35	3,25	2,75	2,5	2,5
SEER	Température de sortie d'eau = 18°C		8,95	8,78	7,1	6,75	6,71
	Température de sortie d'eau = 7°C		5,83	5,98	4,89	4,69	4,67

Caractéristiques de l'unité extérieure		HHEP-80M-V2	HHEP-100M-V2	HHEP-120M-V2	HHEP-160M-V2	HHEP-160MTRI-V2
Plage de fonctionnement en mode chaud	°C	-25 / +35				
Plage de fonctionnement en mode froid	°C	-5 / +43				
Nombre de ventilateurs		1				
Débit d'air	m3/h	4030	4030	4060	4650	4650
Pression acoustique en mode chaud (1/3/5m)	dB(A)	46/36/32	49/39/35	50/40/36	54/44/40	55/45/41
 Puissance acoustique	dB(A)	59	60	64	68	68
Dimensions nettes, Largeur x Profondeur x Hauteur	mm	1118x523x865				
Poids nets	kg	77	77	96	96	112
Type de détendeur		Electronique				

Caractéristiques du module hydraulique		HHIP-100M-V1	HHIP-160M-V1
Volume du vase d'expansion intégré	L	8	8
Volume d'eau du module hydraulique	L	5	5
Hauteur d'eau max pour le circulateur	m	9	9
Raccord au réseau d'eau	Pouces	1"	1"
Pression acoustique à 2m	dB(A)	24	26
Dimensions nettes, Largeur x Profondeur x Hauteur	mm	420x270x790	
Poids nets	kg	41	43
Puissance de la résistance d'appoint intégrée	kW	3	3

Fluide frigorigère		HHEP-80M-V2	HHEP-100M-V2	HHEP-120M-V2	HHEP-160M-V2	HHEP-160MTRI-V2
Fluide "écologique"		R32				
PRG		675				
Quantité de fluide contenue dans le groupe	kg	1,65	1,65	1,84	1,84	1,84
Diamètres des liaisons liquide-gaz	Pouce	3/8 - 5/8				
Longueur de liaison mini/maxi	m	2 / 30				
Différence de niveau maxi entre UI et UE*	m	20				
Préchargé pour un liaison de	m	15				
Appoint de charge au delà de 15m	g/m	38				

Raccordement électrique		HHEP-80M-V2	HHEP-100M-V2	HHEP-120M-V2	HHEP-160M-V2	HHEP-160MTRI-V2	
Unité extérieure	Tension / Phase / Fréquence	1 Phase, Neutre, Terre - 220V-240V / 50Hz				3 Phases, Neutre, Terre - 380V-415V / 50Hz	
	Section de câble pour l'alimentation de la PAC	mm²	3G2.5	3G2.5	3G6	3G6 5G2,5	
	Protection électrique de l'alimentation de la PAC	A	20	20	32	32 20	
	Câble de connexion au module hydraulique	mm²	3G0,75 blindé				
Module hydraulique	Tension / Phase / Fréquence	1 Phase, Neutre, Terre - 220V-240V / 50Hz					
	Section de câble pour l'alimentation du module	mm²	3G2.5				
	Protection électrique de l'alimentation du module	A	20				

Les câbles et raccordements électriques doivent respecter la norme NF C 15-100

Tarif général € HT + éco contribution	HHEP-80M-V2	HHEP-100M-V2	HHEP-120M-V2	HHEP-160M-V2	HHEP-160MTRI-V2
 Données certifiées par l'organisme Keymark	<b>2 599€</b> +7,67€	<b>3 194€</b> +7,67€	<b>3 670€</b> +7,67€	<b>4 663€</b> +7,67€	<b>4 668€</b> +7,67€
	HHIP-100M-V1		HHIP-160M-V1		
	<b>3 355€</b> +4,59€		<b>3 472€</b> +4,59€		

# PAC AIR/EAU HYÖKÖ MAX

## Bi-bloc + ECS



ETAS  
jusqu'à 205%



La solution thermique polyvalente  
pour le confort au quotidien



**GARANTIE\***  
**5 ANS**  
COMPRESSEUR  
**3 ANS**  
AUTRES PIÈCES

**60°C**  
JUSQU'A  
**-15°C**

60 °C  
jusqu'à -15 °C

**JUSQU'A**  
**-25°C**

Chauffage  
jusqu'à -25 °C



Silence  
jusqu'à 32 dB(A)



Réversible



Compresseur  
Mitsubishi Electric



Cuve 240 L  
INOX



A+ Soutirage L ou XL  
selon modèles

### PERFORMANCE & CONFORT

- **Efficient** : A+++/A++  
A+ en ECS
- **Silencieux** : à partir de 32 dB(A) à 5 m

- Composant de grande renommée (Compresseur Mitsubishi Electric, Wilo ou Grundfos)
- Carte électronique tout-en-un : piloter sans carte additionnelle l'ensemble des installations
- **Compact** : 100% monoventilateur
- **Système anti-légionellose**
- **Compatible solaire thermique**

### DE SÉRIE

#### Télécommande HHOFA-V1

- Paramétrage
- Pilotage
- Suivi de l'installation
- 100% français
- Affichage du débit du réseau primaire



- Réchauffeur d'appoint de 3kW Monophasé
- Circulateur Wilo ou Grundfos
- Vase d'expansion de 8 L
- Soupape de sécurité 3 Bars
- Carte de pilotage tout inclus
- Cuve inox de 240 L
- Vanne 3 voies directionnelle
- Filtre tamis fourni



Contrôlez et programmez votre climatisation avec l'application iLetComfort

### EN OPTION

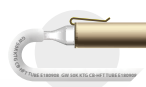

- Sonde universelle  
**HOHS-SOND-V2 : 36€ +0,04€**
- Connectique de sonde pour :  
Bouteille : **HOHC-BOUT-V2 : 6€ +0,04€**  
Solaire : **HOHC-SOLA-V2 : 6€ +0,04€**



Télécommande supplémentaire  
**HHOFA-V1 : 291€ +0,08€**



#### Module de découplage intelligent iQube

- 1 zone :  
**HHIQB-1Z50-V1 : 2 594€ +4,59€**
- 2 zones :  
**HHIQB-2Z50-V1 : 3 607€ +4,59€**



#### Réchauffeur externe 4,5 kW

- Monophasé :  
**HHO-AP45-V1 : 1 127€ +2,23€**
- Triphasé :  
**HHO-AP45TRI-V1 : 1 249€ +2,23€**

PAC BI-BLOC + ECS HYÖKÖ MAX			PAC BI-BLOC ECS HYÖKÖ MAX				
			8 kW	10 kW	12 kW	16 kW	16 kW Triphasé
<b>Références</b>			<b>HHEP-80M-V2</b>	<b>HHEP-100M-V2</b>	<b>HHEP-120M-V2</b>	<b>HHEP-160M-V2</b>	<b>HHEP-160MTRI-V2</b>
Mode Chaud départ d'eau 35°C ΔT = 5°C	Puissance à +7°C extérieur (MAXI)	KW	8,3 (9,1)	10 (10,3)	12,1 (14,6)	16 (16,8)	16 (16,8)
	Puissance absorbée à +7°C extérieur (MAXI)	KW	1,6 (1,8)	2 (2,1)	2,44 (3,1)	3,56 (3,8)	3,56 (3,8)
	COP à +7°C extérieur		5,2	5	4,95	4,5	4,5
	Puissance à -7°C extérieur (MAXI)	KW	7,1 (7,3)	8,25 (8,3)	10 (11,0)	13,1 (13,9)	13,1 (13,9)
	Puissance absorbée à -7°C extérieur (MAXI)	KW	2,18 (2,3)	2,62 (2,8)	3,33 (3,9)	4,85 (5,2)	4,85 (5,2)
Mode Chaud départ d'eau 55°C ΔT = 8°C	Puissance à +7°C extérieur (MAXI)	KW	7,5 (7,8)	9,5 (9,7)	12 (13,9)	16 (16,2)	16 (16,2)
	Puissance absorbée à +7°C extérieur (MAXI)	KW	2,36 (2,5)	3,06 (3,2)	3,87 (4,7)	5,52 (5,7)	5,52 (5,7)
	COP à +7°C extérieur		3,18	3,1	3,1	2,9	2,9
	Puissance à -7°C extérieur (MAXI)	KW	6,15 (6,2)	6,85 (7,0)	9,8 (10,6)	12,5 (12,5)	12,5 (12,5)
	Puissance absorbée à -7°C extérieur (MAXI)	KW	3 (3,1)	3,43 (3,5)	4,78 (5,2)	6,25 (6,25)	6,25 (6,25)
Efficacité saisonnière	Température de sortie d'eau = 35°C	η <sub>s</sub> class	205% A+++	205% A+++	189% A+++	182% A+++	182% A+++
	Température de sortie d'eau = 55°C	η <sub>s</sub> class	132% A++	137% A++	135% A++	133% A++	133% A++
Efficacité ECS	Mode chaud - Zone climatique moyenne	COP Class	3,02 A+	3,02 A+	3,00 A+	3,00 A+	3,00 A+
	Température de sortie d'eau = 35°C		5,21	5,19	4,81	4,62	4,62
SCOP	Température de sortie d'eau = 55°C		3,36	3,49	3,45	3,41	3,41
	Puissance Nom. à +35°C extérieur	KW	8,4	10	12	14,2	14,2
Mode Froid départ d'eau à 18°C ΔT = 5°C	Puissance Nom. absorbée à +35°C extérieur	KW	1,66	2,08	3,03	3,93	3,93
	EER à +35°C extérieur		5,05	4,8	3,95	3,61	3,61
	Puissance Nom. à +35°C extérieur	KW	7,4	8,2	11,5	14	14
Mode Froid départ d'eau à 7°C = 5°C	Puissance Nom. absorbée à +35°C extérieur	KW	2,19	2,48	4,18	5,6	5,6
	EER à +35°C extérieur		3,38	3,3	2,75	2,5	2,5
	Température de sortie d'eau = 18°C		8,95	8,8	7,1	6,75	6,71
SEER	Température de sortie d'eau = 7°C		5,83	5,96	4,86	4,69	4,67

Caractéristiques de l'unité extérieure		HHEP-80M-V2	HHEP-100M-V2	HHEP-120M-V2	HHEP-160M-V2	HHEP-160MTRI-V2
Plage de fonctionnement en mode chaud	°C	-25 / +35				
Plage de fonctionnement en mode froid	°C	-5 / +43				
Nombre de ventilateurs		1				
Débit d'air	m <sup>3</sup> /h	4030	4030	4060	4650	4650
Pression acoustique en mode chaud (1/3/5m)	dB(A)	46/36/32	49/39/35	50/40/36	54/44/40	55/45/41
Puissance acoustique	dB(A)	59	60	64	68	68
Dimensions nettes, Largeur x Profondeur x Hauteur	mm	1118x523x865				
Poids nets	kg	77	77	96	96	112
Type de détendeur		Electronique				

Caractéristiques du module hydraulique ECS		HHEP-80M-V2	HHEP-100M-V2	HHEP-120M-V2	HHEP-160M-V2	HHEP-160MTRI-V2
Volume du vase d'expansion intégré	L	8				
Volume d'eau du module hydraulique	L	10,15				
Volume du ballon ECS	L	190				
Profil de soutirage ECS		L				
Matériaux du ballon ECS		INOX 316 L				
Température maximale ECS	°C	70				
Raccordement réseau ECS	Pouces	3/4"				
Hauteur d'eau max pour le circulateur	m	9				
Raccord au réseau d'eau	Pouces	1"				
Pression acoustique à 2m	dB(A)	16				
Dimensions nettes, Largeur x Profondeur x Hauteur	mm	600x600x1683				
Poids nets	kg	140				
Puissance de la résistance d'appoint intégrée	kW	3				

Fluide frigorigé		HHEP-80M-V2	HHEP-100M-V2	HHEP-120M-V2	HHEP-160M-V2	HHEP-160MTRI-V2
Fluide "écologique"		R32				
PRG		675				
Quantité de fluide contenue dans le groupe	kg	1,65	1,65	1,84	1,84	1,84
Diamètres des liaisons liquide-gaz	Pouce	3/8 - 5/8				
Longueur de liaison mini/maxi	m	2 / 30				
Différence de niveau maxi entre UI et UE*	m	20				
Préchargé pour un liaison de	m	15				
Appoint de charge au delà de 15m	g/m	38				

Raccordement électrique		HHEP-80M-V2	HHEP-100M-V2	HHEP-120M-V2	HHEP-160M-V2	HHEP-160MTRI-V2	
Unité extérieure	Tension / Phase / Fréquence	1 Phase, Neutre, Terre - 220V-240V / 50Hz					
	Section de câble pour l'alimentation de la PAC	mm <sup>2</sup>	3G2.5	3G2.5	3G6	3G6	
	Protection électrique de l'alimentation de la PAC	A	20	20	32	32	
	Câble de connexion au module hydraulique	mm <sup>2</sup>	3x0,75 blindé				
Module hydraulique	Tension / Phase / Fréquence	1 Phase, Neutre, Terre - 220V-240V / 50Hz					
	Section de câble pour l'alimentation du module	mm <sup>2</sup>	3G2.5				
	Protection électrique de l'alimentation du module	A	20				

Les câbles et raccordements électriques doivent respecter la norme NF C 15-100

Tarif général € HT + éco contribution	HHEP-80M-V2	HHEP-100M-V2	HHEP-120M-V2	HHEP-160M-V2	HHEP-160MTRI-V2
	2 599€ +7,67€	3 194€ +7,67€	3 670€ +7,67€	4 663€ +7,67€	4 668€ +7,67€
	HHEP-100/190M V1			HHEP-160M-V1	
	5 970€ +4,59€			6 090€ +4,59€	

Données certifiées par l'organisme Keymark



# Installation des pompes à chaleur

## LES COMPOSANTS D'UNE INSTALLATION DE CHAUFFAGE

	<p><b>Pot à boues magnétique</b> Il s'agit d'un dispositif de filtration qui permet de retenir les impuretés métalliques (oxydes de fer, particules de rouille) et les boues présentes dans le circuit hydraulique. Il protège les composants sensibles de l'installation comme l'échangeur et les circulateurs. Il permet de réduire les pannes liées à l'encrassement et améliore la durée de vie des équipements.</p>		<p><b>Bouteille de découplage</b> La bouteille de découplage est un réservoir hydraulique permettant de séparer hydrauliquement le circuit de la pompe à chaleur (Primaire) du circuit de chauffage (Secondaire). Elle garantit une circulation d'eau indépendante entre la pompe à chaleur et les émetteurs de chauffage, même en cas de débits et de <math>\Delta T^\circ</math> différents. Elle protège la pompe à chaleur des dysfonctionnements liés à des variations de débit et contribue à l'amélioration de l'efficacité énergétique globale.</p>				
	<p><b>Filtre à tamis</b> Branché en aval du pot à boues, le filtre à tamis est un dispositif de filtration mécanique à maille fine (0,6mm) qui retient les impuretés solides non magnétiques fines (sable, boues, particules diverses) présentes dans le circuit hydraulique.</p>		<p><b>Disconnecteur</b> Le disconnecteur est un dispositif de sécurité hydraulique qui empêche le retour d'eau du circuit de chauffage vers le réseau d'eau potable. Il protège l'eau potable contre toute contamination par des eaux usées ou traitées provenant de l'installation et garantit la conformité aux normes sanitaires.</p>				
	<p><b>Vanne 3 voies</b> Elles sont de 2 types : directionnelle pour orienter le flux d'eau vers 2 différents émetteurs (Chauffage &amp; ECS), ou mélangeuse avec une précision pas à pas pour permettre une température de départ d'eau inférieure à la température de départ de la pompe à chaleur sur l'une des zones.</p>		<p><b>Soupape différentielle</b> La soupape différentielle permet de maintenir un débit minimum dans le circuit hydraulique lorsque les vannes des émetteurs sont fermées. Elle prévient les surpressions dans le circuit en créant un passage de dérivation pour l'eau. De fait, elle protège la pompe à chaleur contre les surpressions et les cavitations.</p>				
	<p><b>Circulateur secondaire</b> Commandé par la pompe à chaleur, le circulateur secondaire permet à un circuit hydraulique d'être indépendant du circuit primaire de la pompe à chaleur après une bouteille de découplage.</p>		<p><b>Clapet anti-retour</b> Le clapet anti-retour permet à l'eau de circuler dans un seul sens, empêchant tout retour du fluide. Il évite les inversions de flux qui pourraient perturber le fonctionnement de la pompe à chaleur ou endommager les équipements.</p>				
	<p><b>Kit bizone</b> Le kit bizone est un module simple intégrant un circulateur secondaire et une vanne mélangeuse 3 voies.</p>		<p><b>Soupape de sécurité 3bars</b> La soupape de sécurité est un dispositif de protection qui évacue automatiquement l'eau lorsque la pression dans le circuit dépasse 3 bars. Elle sécurise l'installation contre les risques de fuite ou d'éclatement.</p>				
	<p><b>Vase d'expansion</b> Le vase d'expansion est un réservoir hermétique qui absorbe les variations de volume de l'eau liées aux changements de température dans le circuit hydraulique. Il permet de maintenir une pression stable dans le circuit pour éviter les surpressions et protéger les composants.</p>		<p><b>Vanne antigel</b> La vanne antigel permet de sécuriser une pompe à chaleur monobloc en ouvrant le circuit en cas de détection de gel. L'installation est alors vidangée pour éviter l'éclatement de l'échangeur par le gel. L'installation d'une vanne antigel permet d'éviter des pannes coûteuses et des réparations liées aux dommages causés par le gel.</p>				
	<p><b>Aide au branchement de la carte électronique</b></p>		<p><b>Réchauffeur électrique d'appoint</b></p>		<p><b>Echangeur à plaque</b></p>		<p><b>Thermostat</b></p>
	<p><b>Dégazeur PAC</b></p>		<p><b>Dégazeur</b></p>		<p><b>Télécommande</b></p>		<p><b>Plancher chauffant</b></p>
	<p><b>Panneau solaire</b></p>		<p><b>Chaudière</b></p>		<p><b>Stockage mixte</b></p>		<p><b>Manomètre</b></p>
	<p><b>Radiateur</b></p>		<p><b>Vanne</b></p>		<p><b>Ballon d'eau chaude sanitaire (ECS)</b></p>		<p><b>Vanne 2 voies motorisée</b></p>
	<p><b>Station solaire</b></p>		<p><b>Capteur de température</b></p>		<p><b>Produits optionnels</b></p>		

# Schemas de montage

## PLANCHER CHAUFFANT

Installation possible sans bouteille de découplage si connaissance de la perte de charge du plancher à son débit nominal et de la validation de l'adéquation de cette valeur avec les capacités du circulateur intégré à la pompe à chaleur.

**PAC Air/Eau  
Bi-bloc  
HYÖKŌ MAX & 100%**

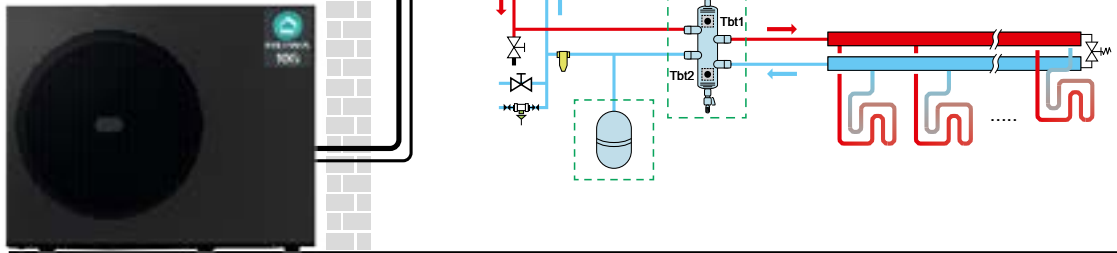

**PAC Air/Eau  
Bi-bloc + ECS  
HYÖKŌ MAX & 100%**

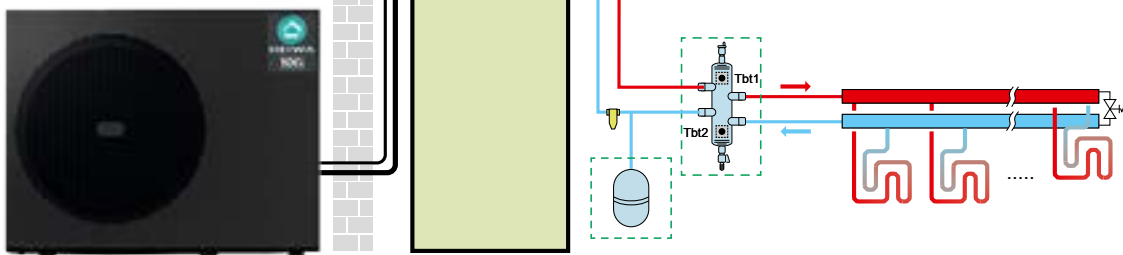

**PAC Air/Eau  
Monobloc  
HYÖKŌ MAX**

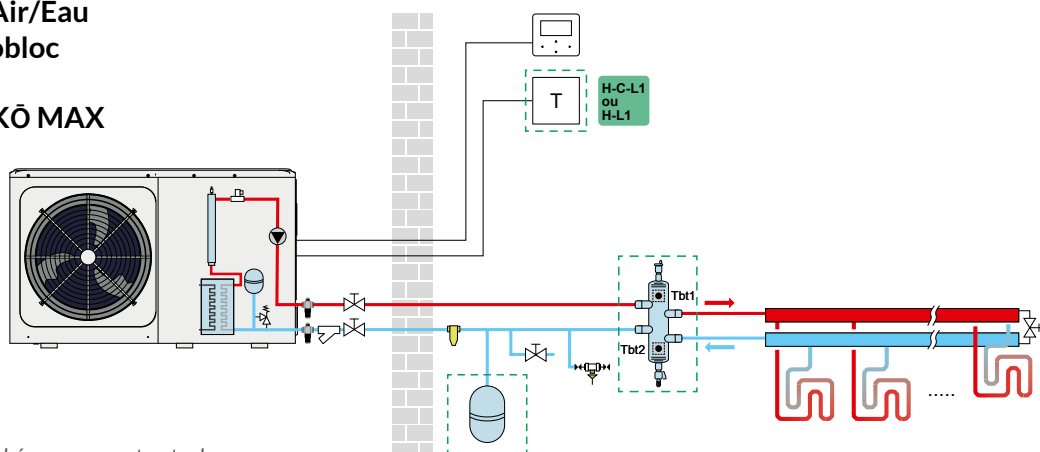

*Schémas non contractuels.*

**PAC Air/Eau  
Bi-bloc**

**HYÖKÖ MAX & 100%  
+ iQube**

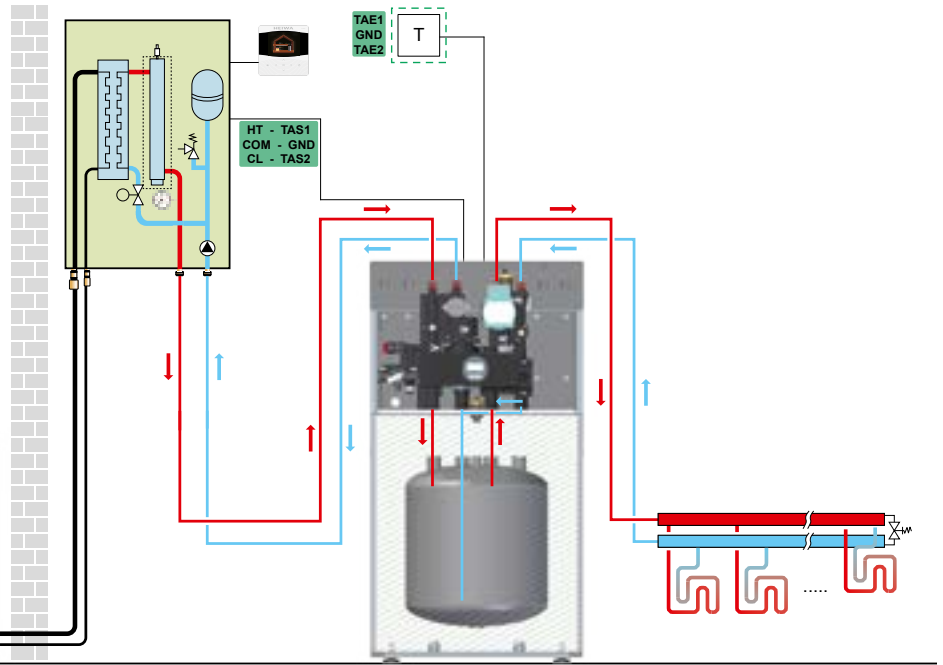

**PAC Air/Eau  
Bi-bloc + ECS**

**HYÖKÖ MAX & 100%  
+ iQube**

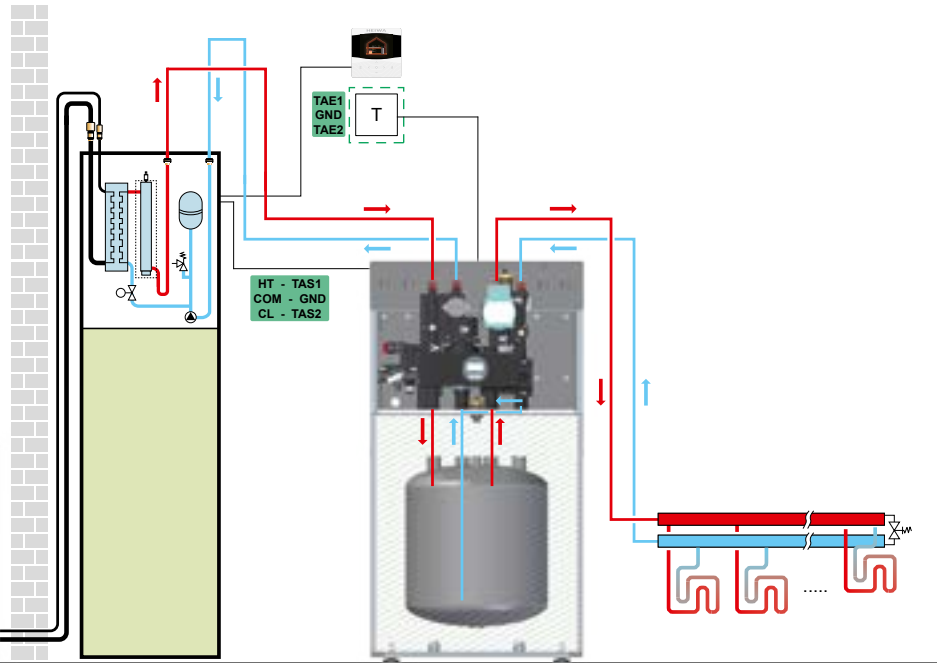

PAC Air/Eau  
& iQube

**PAC Air/Eau  
Monobloc**

**HYÖKÖ MAX  
+ iQube**

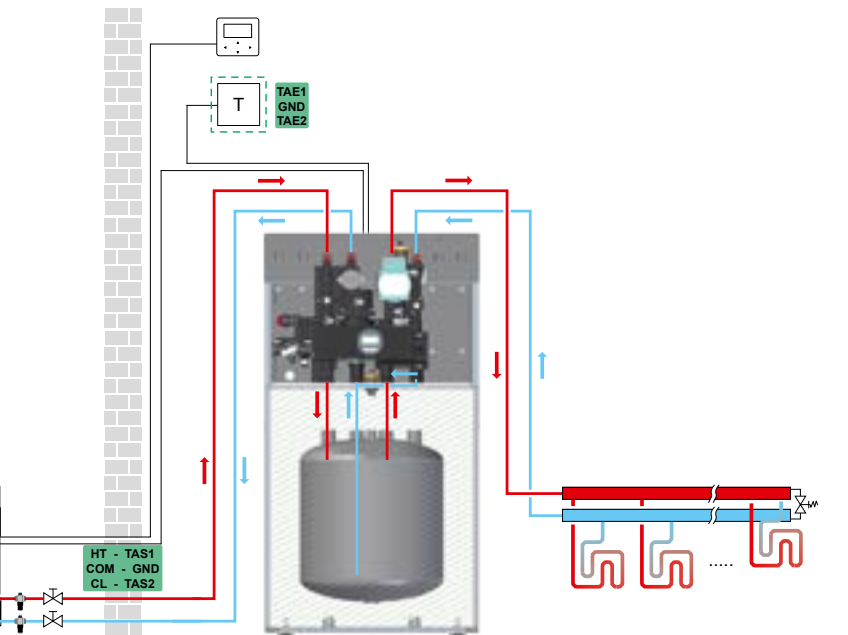
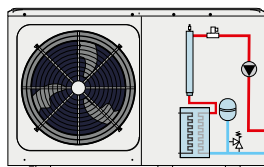

# Schemas de montage

## RADIATEURS BASSE TEMPÉRATURE

PAC Air/Eau  
Bi-bloc

HYÖKÖ MAX & 100%

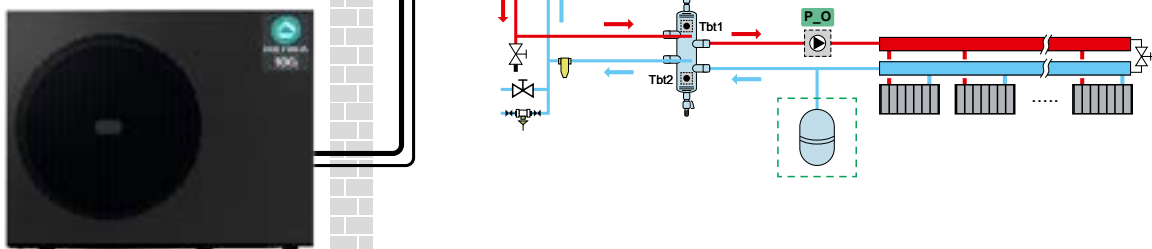

PAC Air/Eau  
Bi-bloc + ECS

HYÖKÖ MAX & 100%

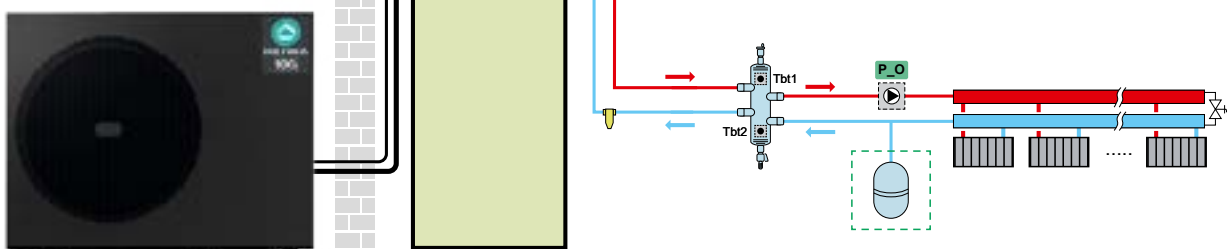

PAC Air/Eau  
Monobloc

HYÖKÖ MAX

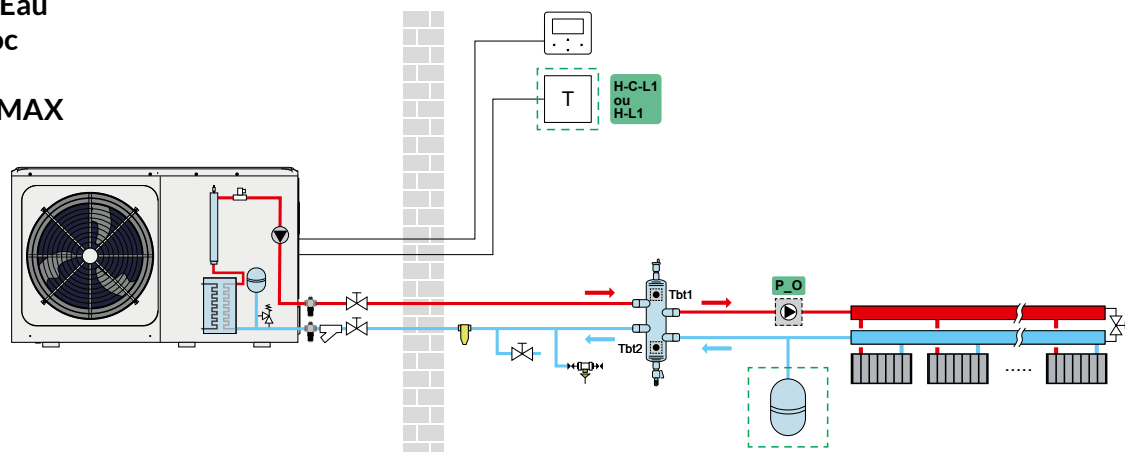

*Schémas non contractuels.*

**PAC Air/Eau  
Bi-bloc**  
**HYŌKŌ MAX & 100%  
+ iQube**

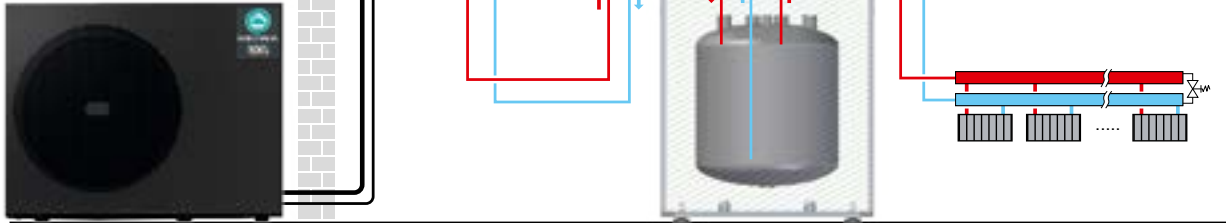

**PAC Air/Eau  
Bi-bloc + ECS**  
**HYŌKŌ MAX & 100%  
+ iQube**

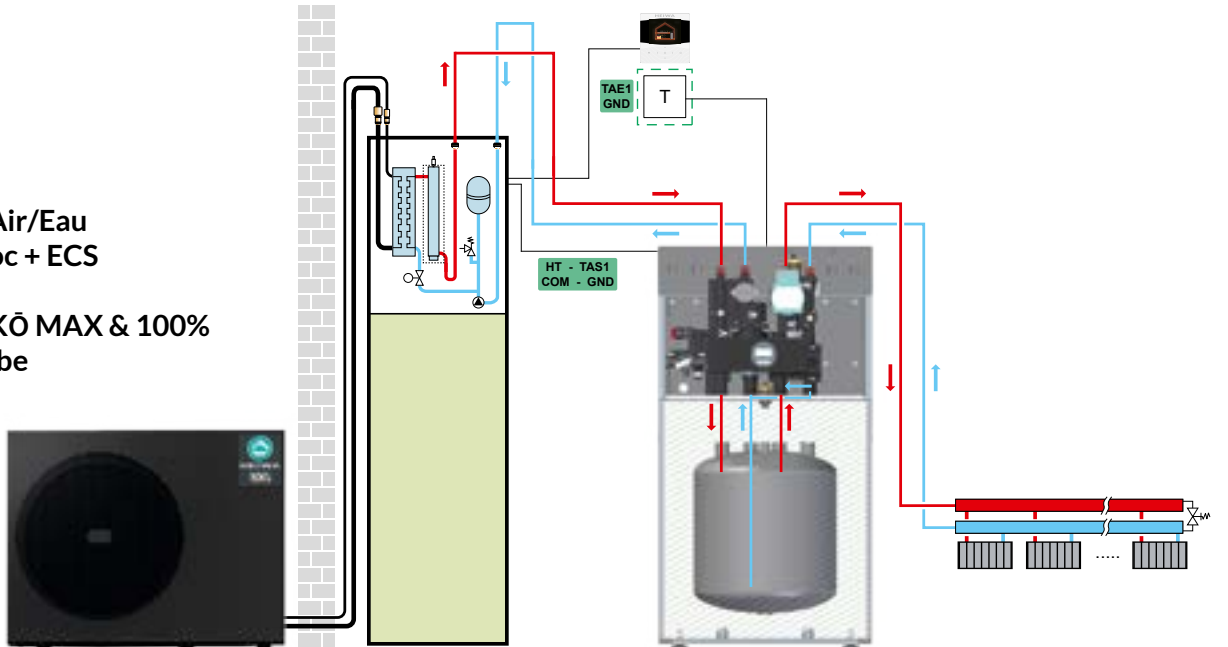

PAC Air/Eau  
& iQube

**PAC Air/Eau  
Monobloc**  
**HYŌKŌ MAX  
+ iQube**

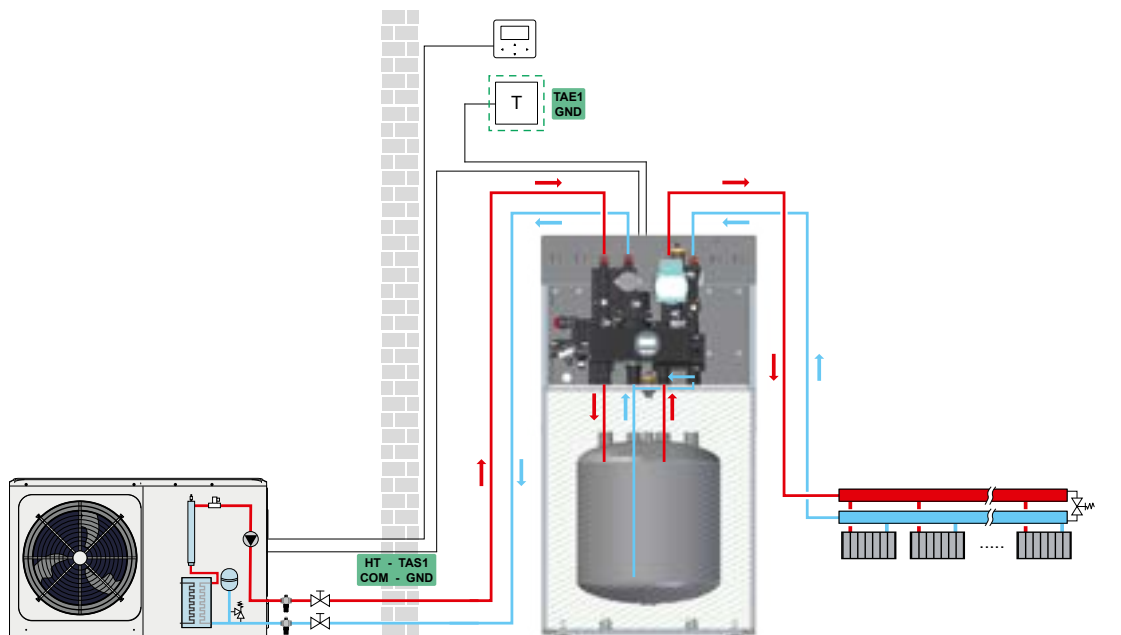

# Schemas de montage

## PLANCHER CHAUFFANT + ECS

**PAC Air/Eau  
Bi-bloc**  
**HYÖKÖ MAX & 100%**

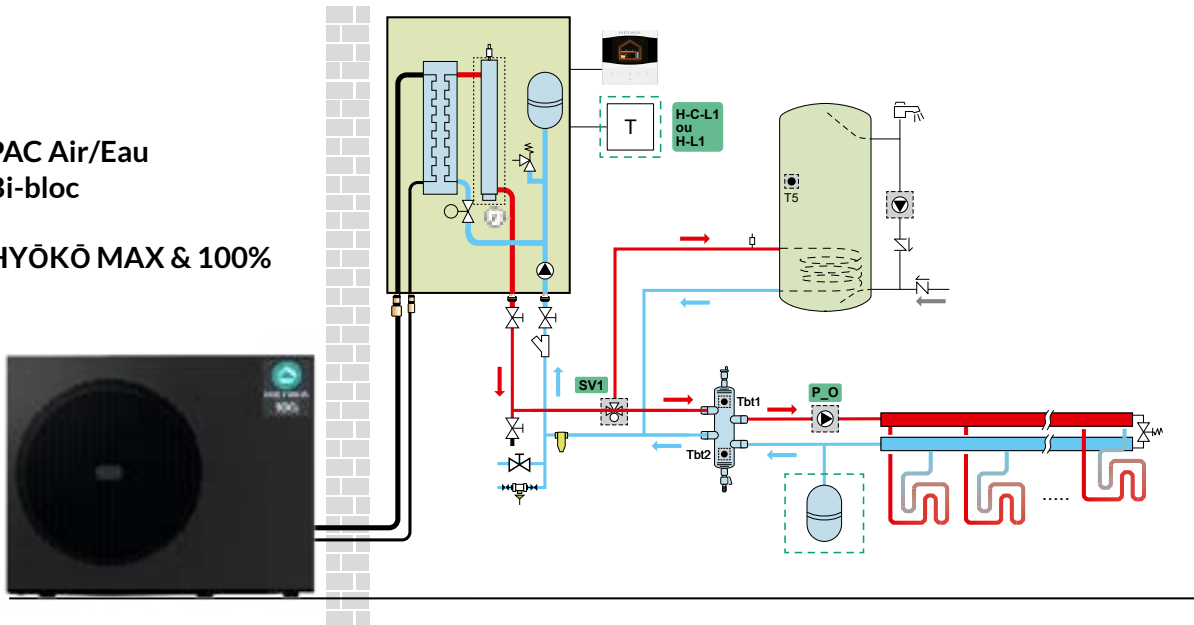

**PAC Air/Eau  
Monobloc**  
**HYÖKÖ MAX**

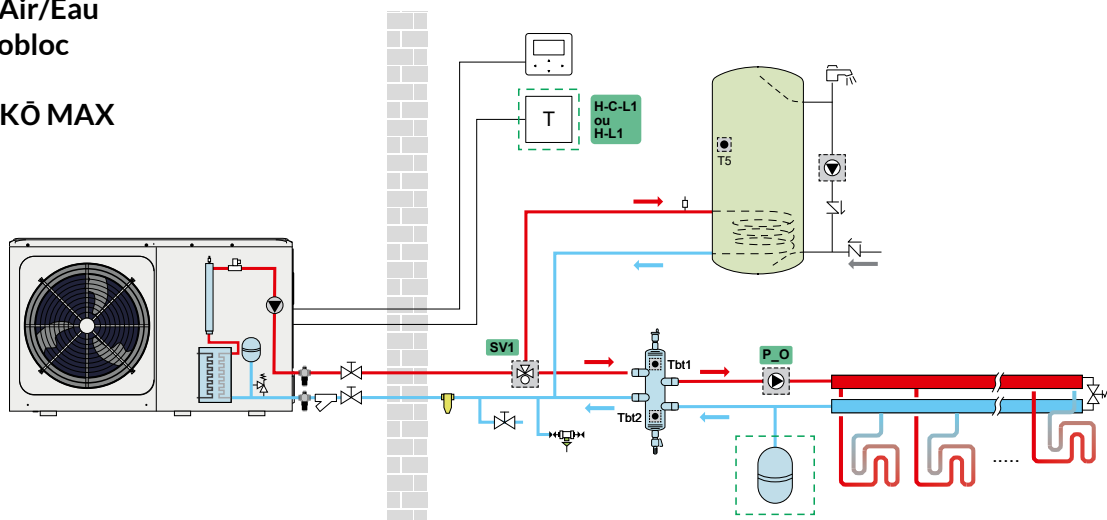

**PAC Air/Eau  
Bi-bloc**

**HYÖKÖ MAX & 100%  
+ iQube**

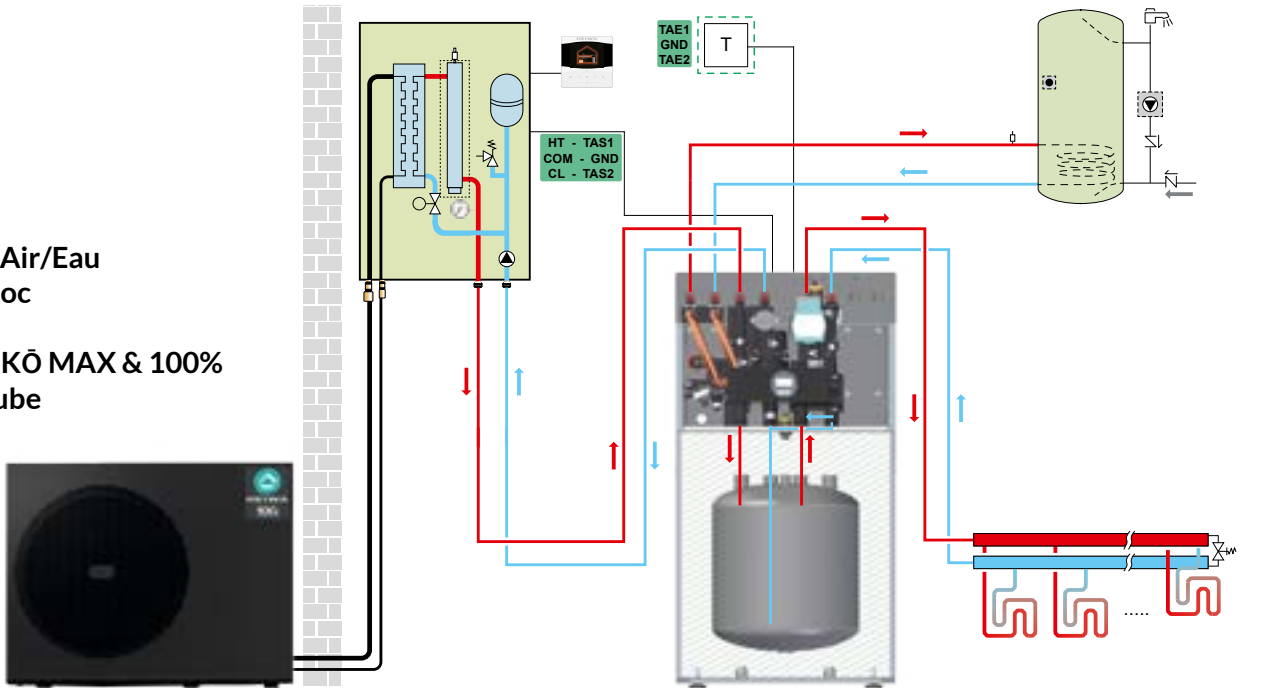

**PAC Air/Eau  
Monobloc**

**HYÖKÖ MAX  
+ iQube**

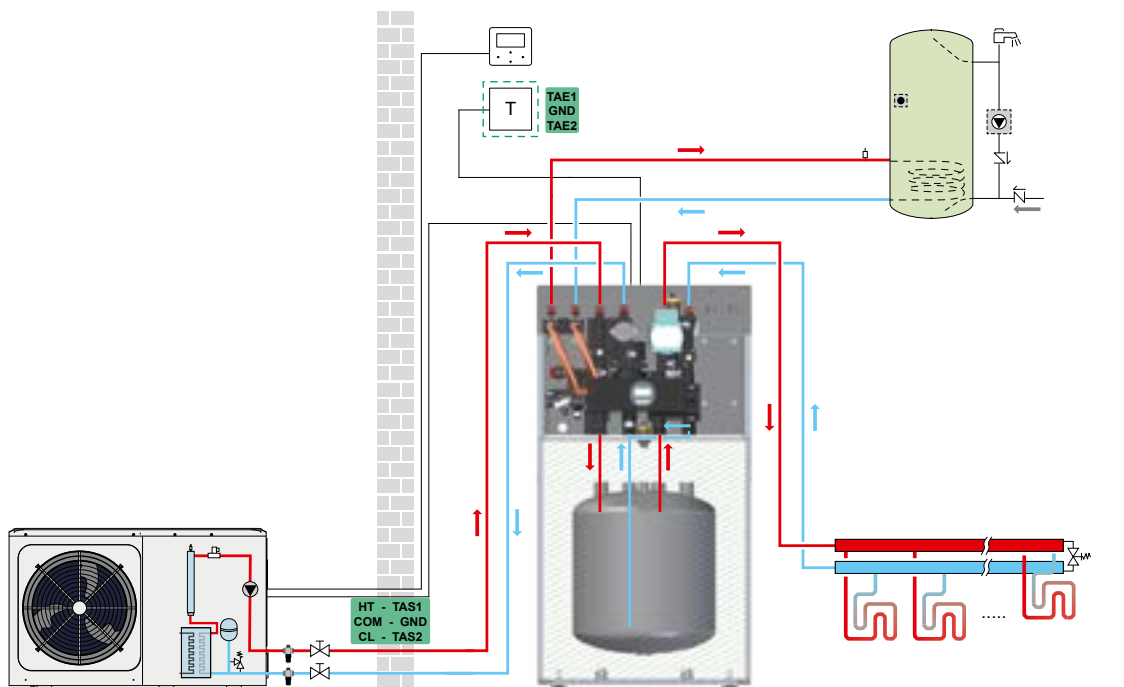

PAC Air/Eau  
& iQube

# Schemas de montage

## 2 ZONES - PANCHER CHAUFFANT ET RADIATEURS

Dans le cadre de l'installation d'une pompe à chaleur monobloc, nous vous conseillons de glycoler l'installation ou d'installer des vannes Exogel à l'extérieur, en partie basse du réseau sur le départ et le retour d'eau.

**PAC Air/Eau  
Bi-bloc  
HYÖKÖ MAX & 100%**

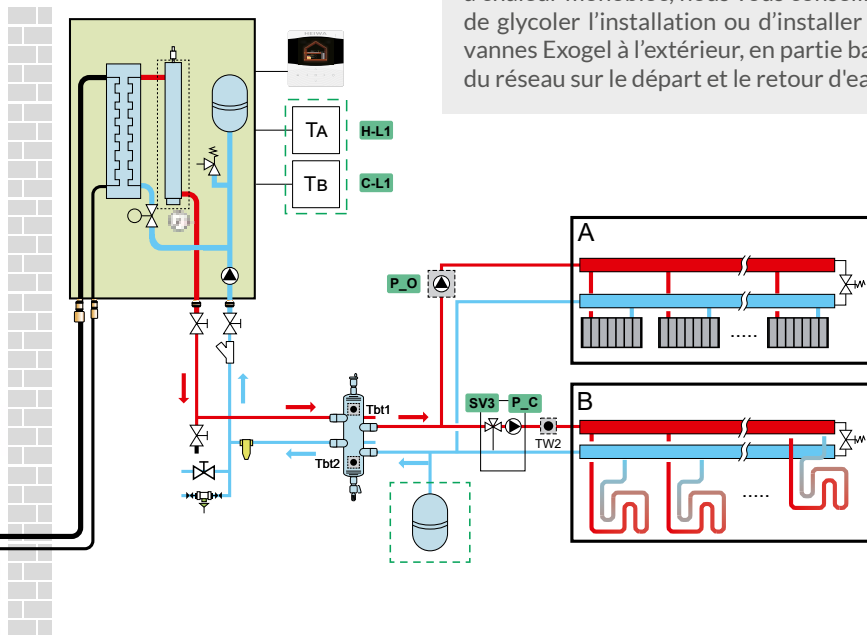

**PAC Air/Eau  
Bi-bloc + ECS  
HYÖKÖ MAX & 100%**

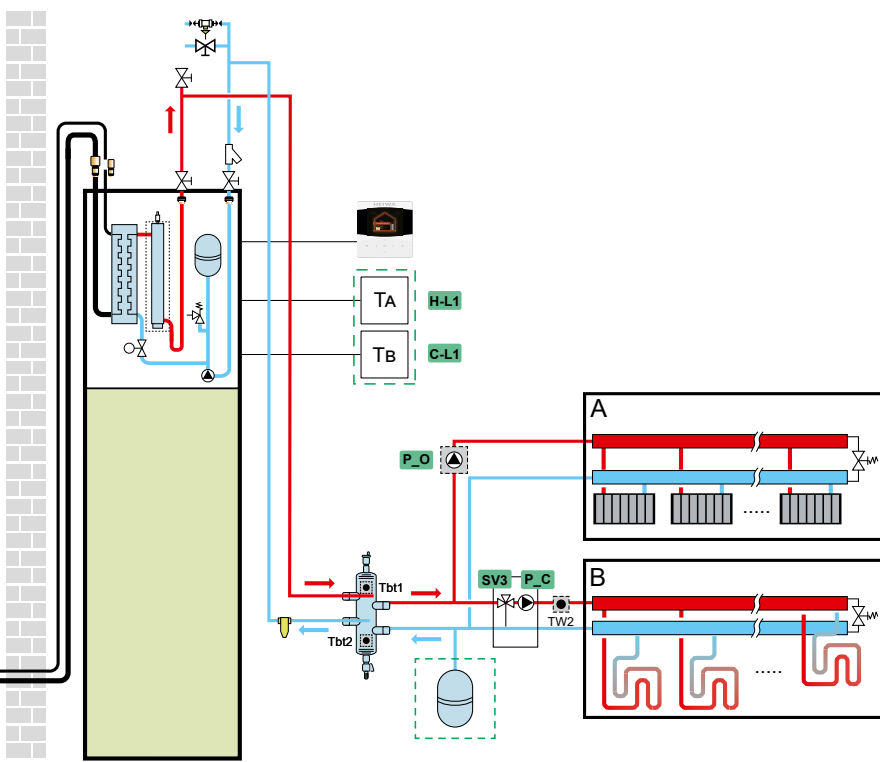

**PAC Air/Eau  
Monobloc  
HYÖKÖ MAX**

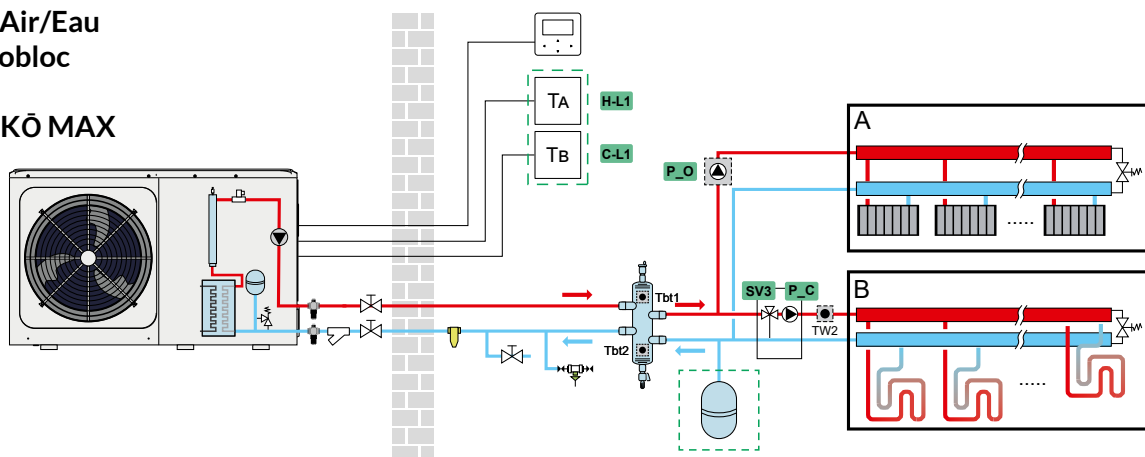

Schémas non contractuels.

PAC Air/Eau  
Bi-bloc

HYÖKÖ MAX & 100%  
+ iQube

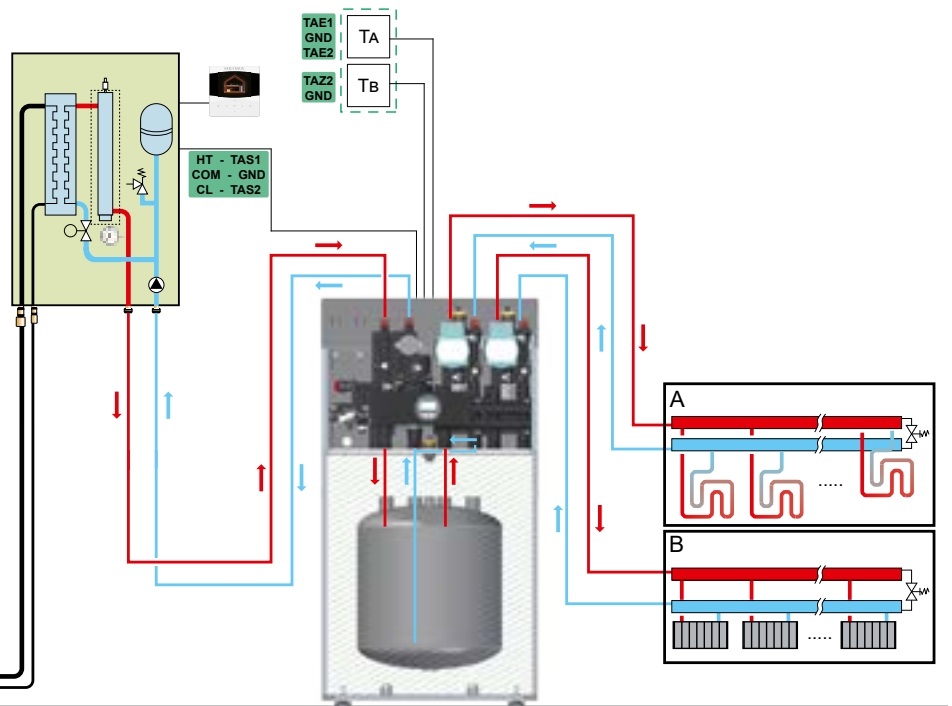

PAC Air/Eau  
Bi-bloc + ECS

HYÖKÖ MAX & 100%  
+ iQube

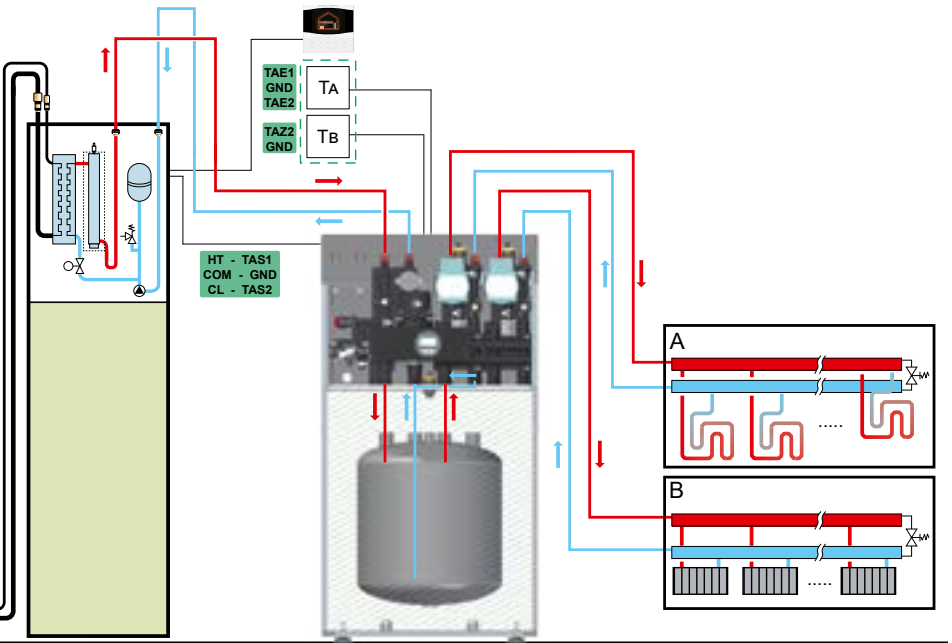

PAC Air/Eau  
Monobloc

HYÖKÖ MAX  
+ iQube

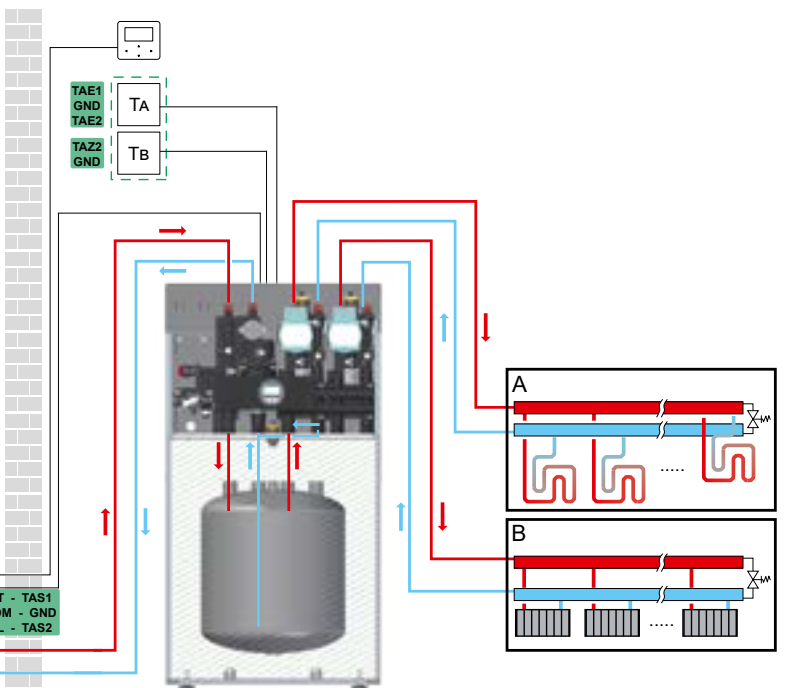
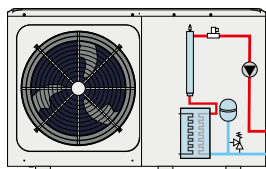

PAC Air/Eau  
& iQube

# Schemas de montage

2 ZONES - PLANCHER CHAUFFANT, RADIATEURS ET ECS

PAC Air/Eau  
Bi-bloc

HYÖKÖ MAX  
& 100%

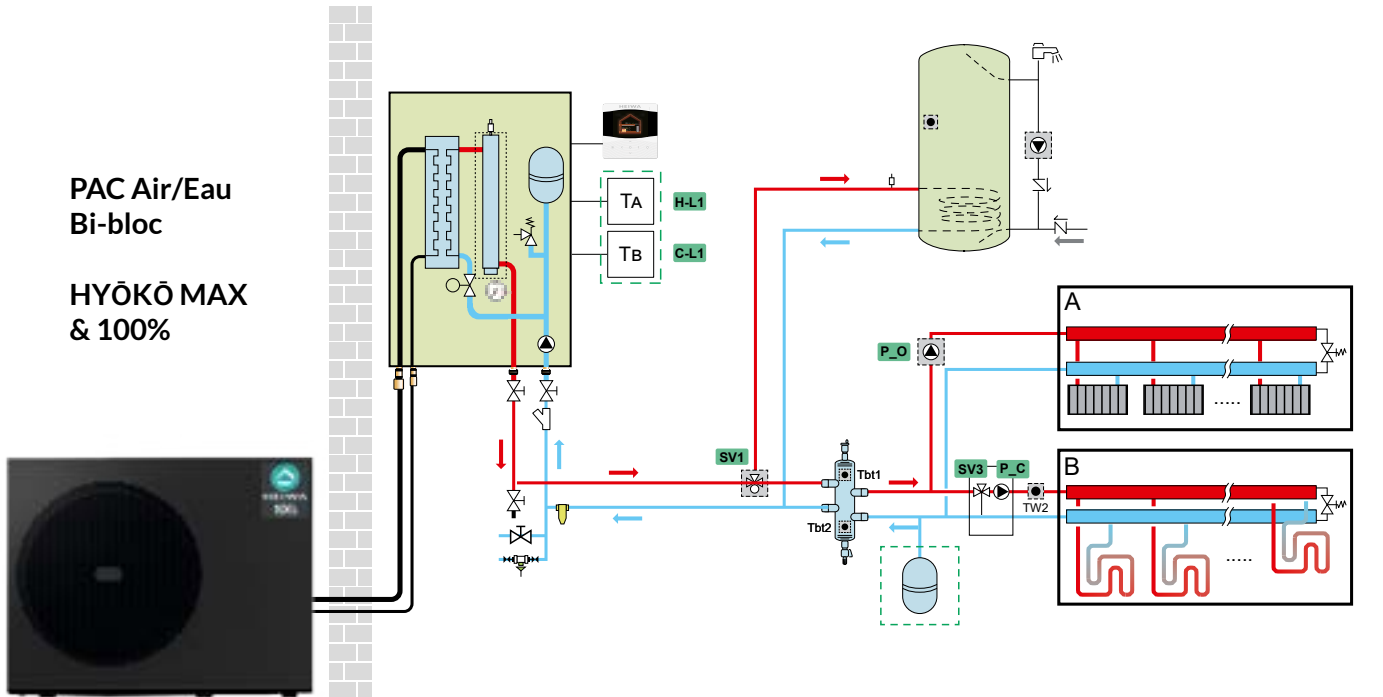

PAC Air/Eau  
Monobloc

HYÖKÖ MAX

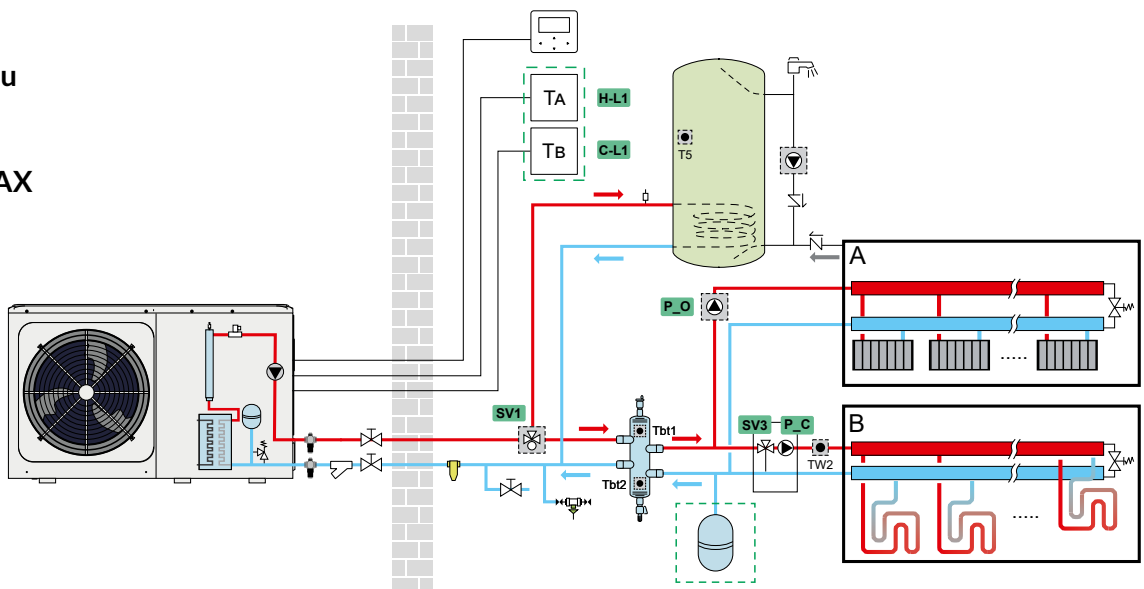

PAC Air/Eau  
Bi-bloc

HYÖKÖ MAX & 100%  
+ iQube

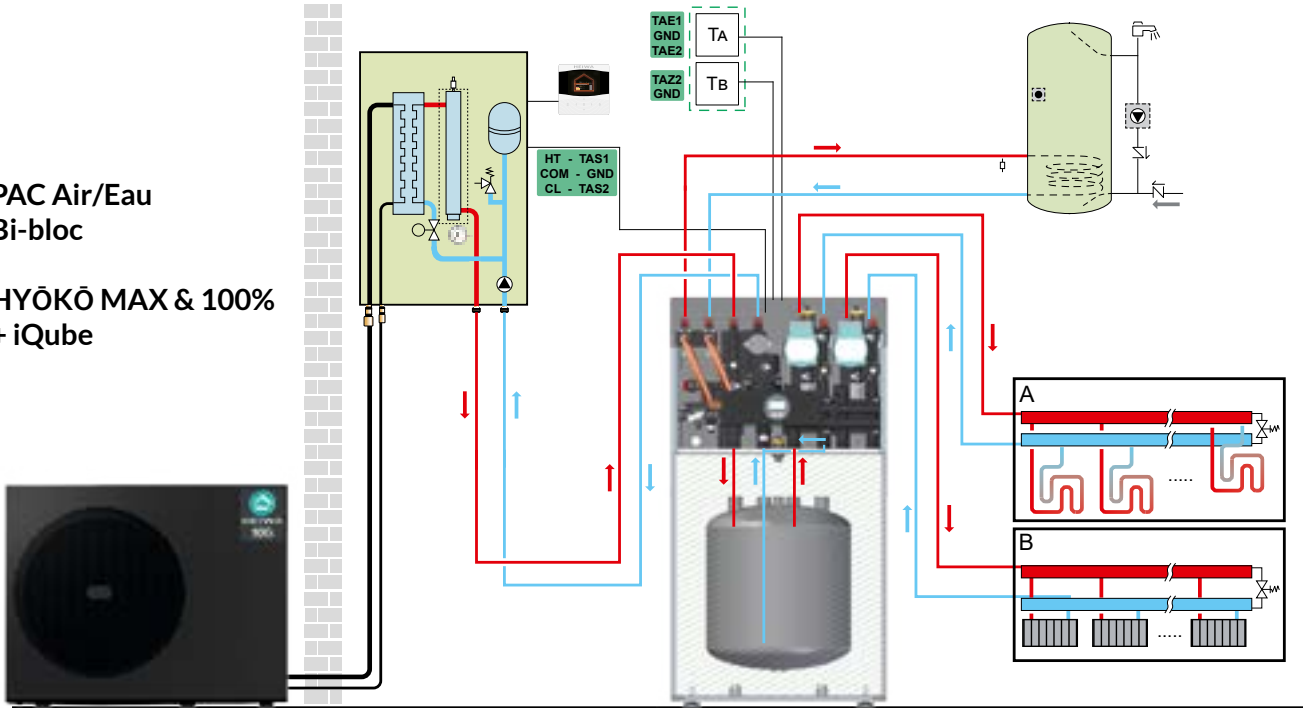

PAC Air/Eau  
Monobloc

HYÖKÖ MAX  
+ iQube

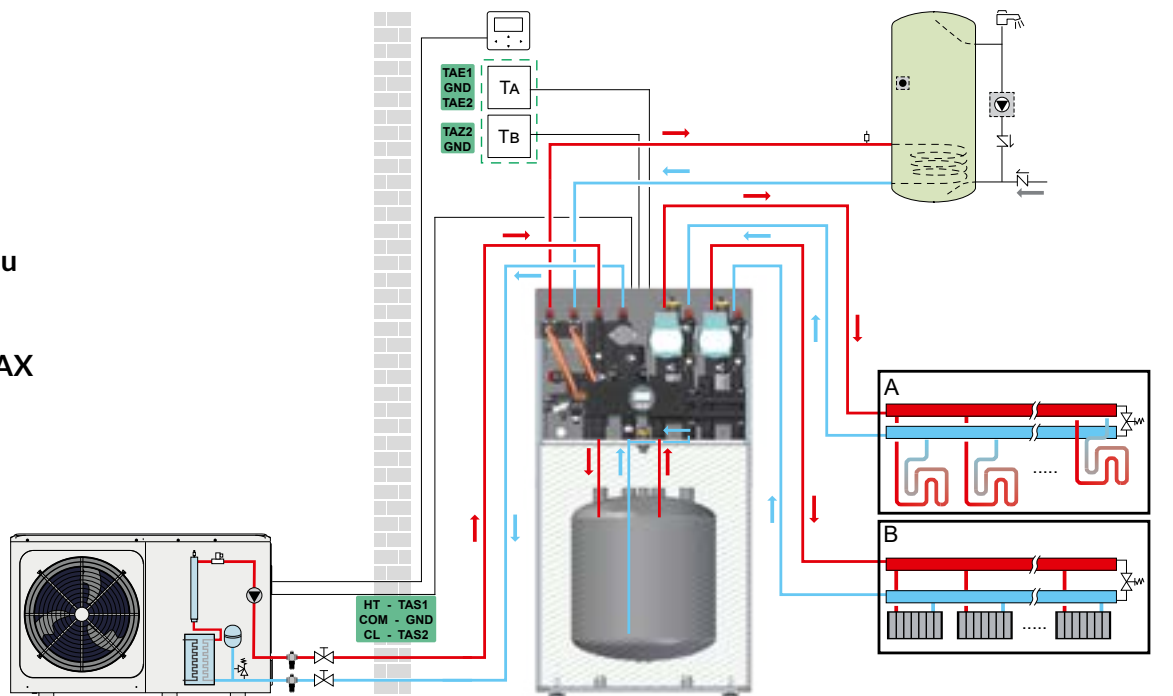

PAC Air/Eau  
& iQube

# Schemas de montage

## RELÈVE DE CHAUDIÈRE

PAC Air/Eau  
Bi-bloc  
HYÖKÖ MAX & 100%

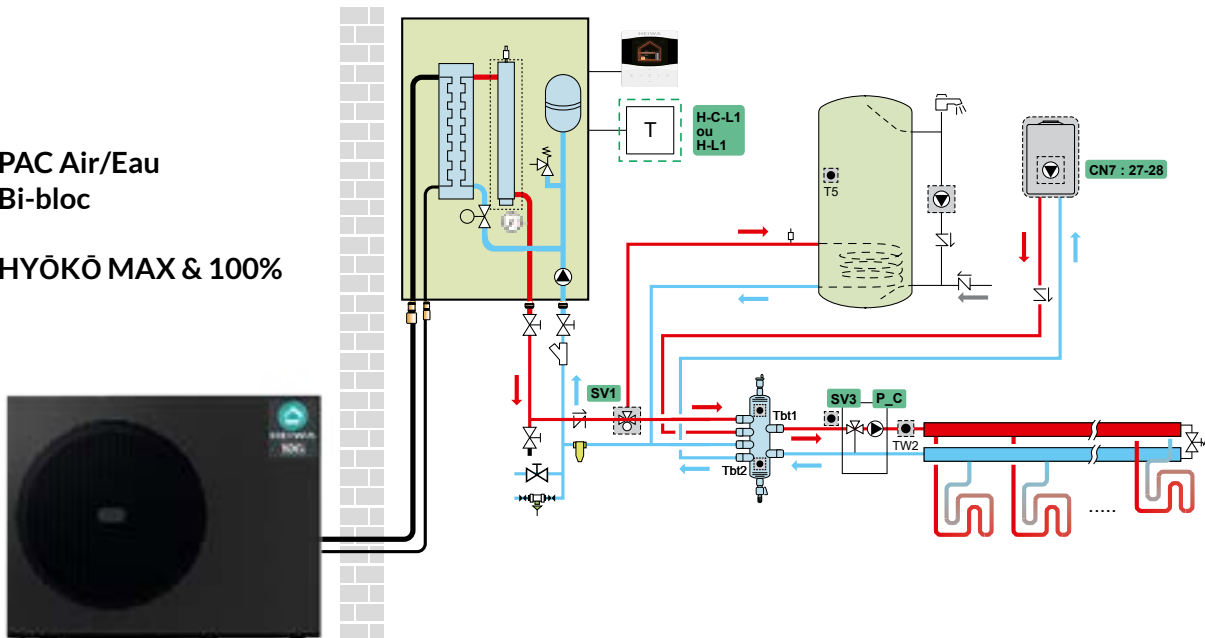

PAC Air/Eau  
Bi-bloc + ECS  
HYÖKÖ MAX & 100%

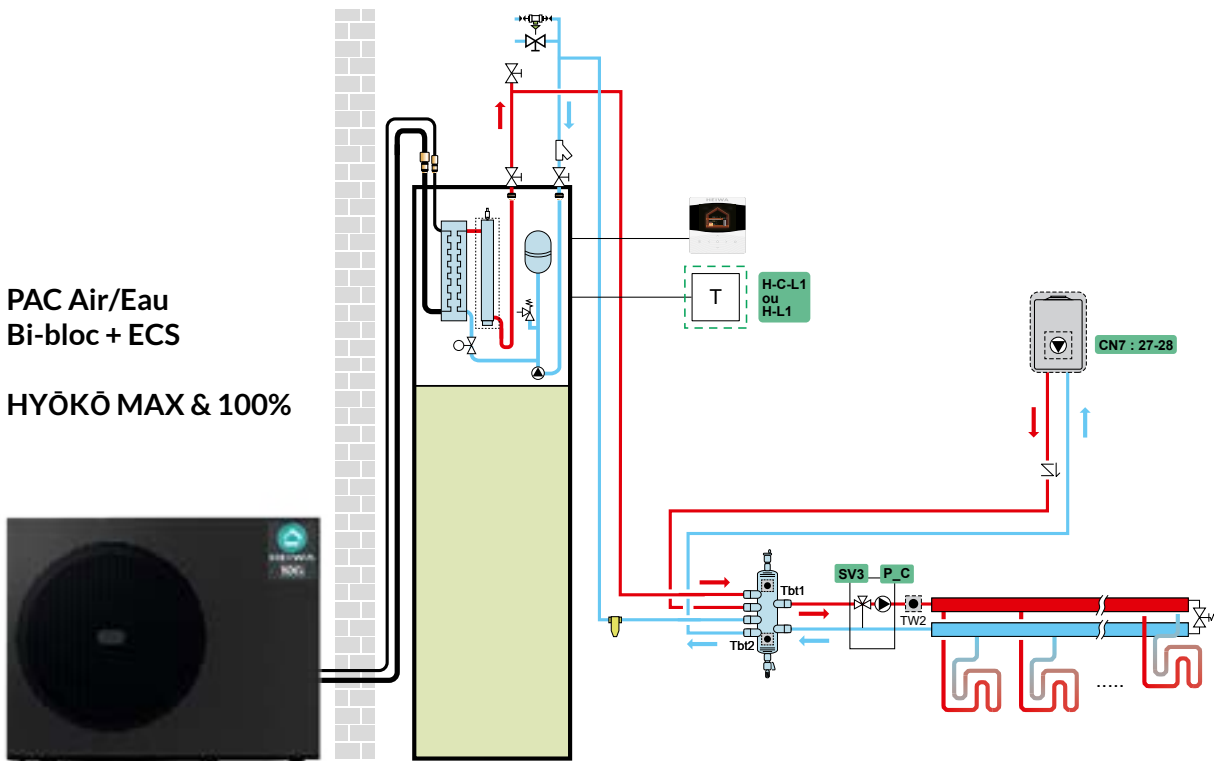

PAC Air/Eau  
Monobloc  
HYÖKÖ MAX

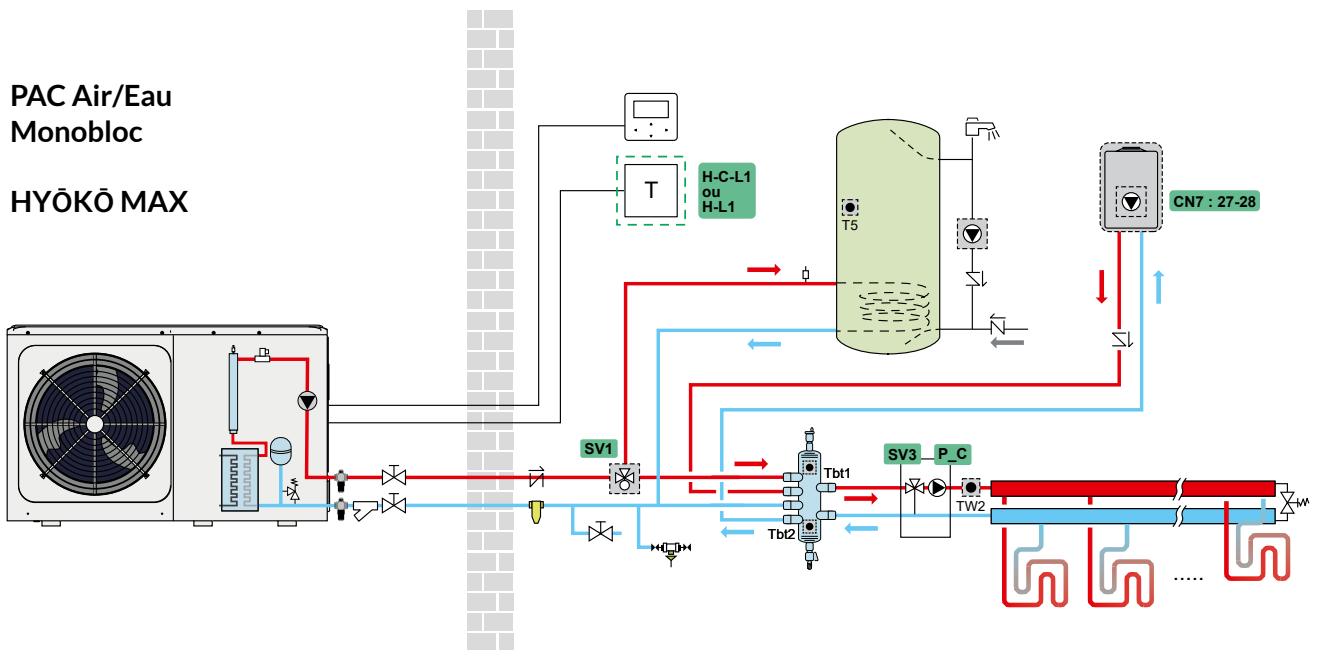

# Schemas de montage

## CHAUFFAGE ET ECS AVEC APPOINT SOLAIRE THERMIQUE

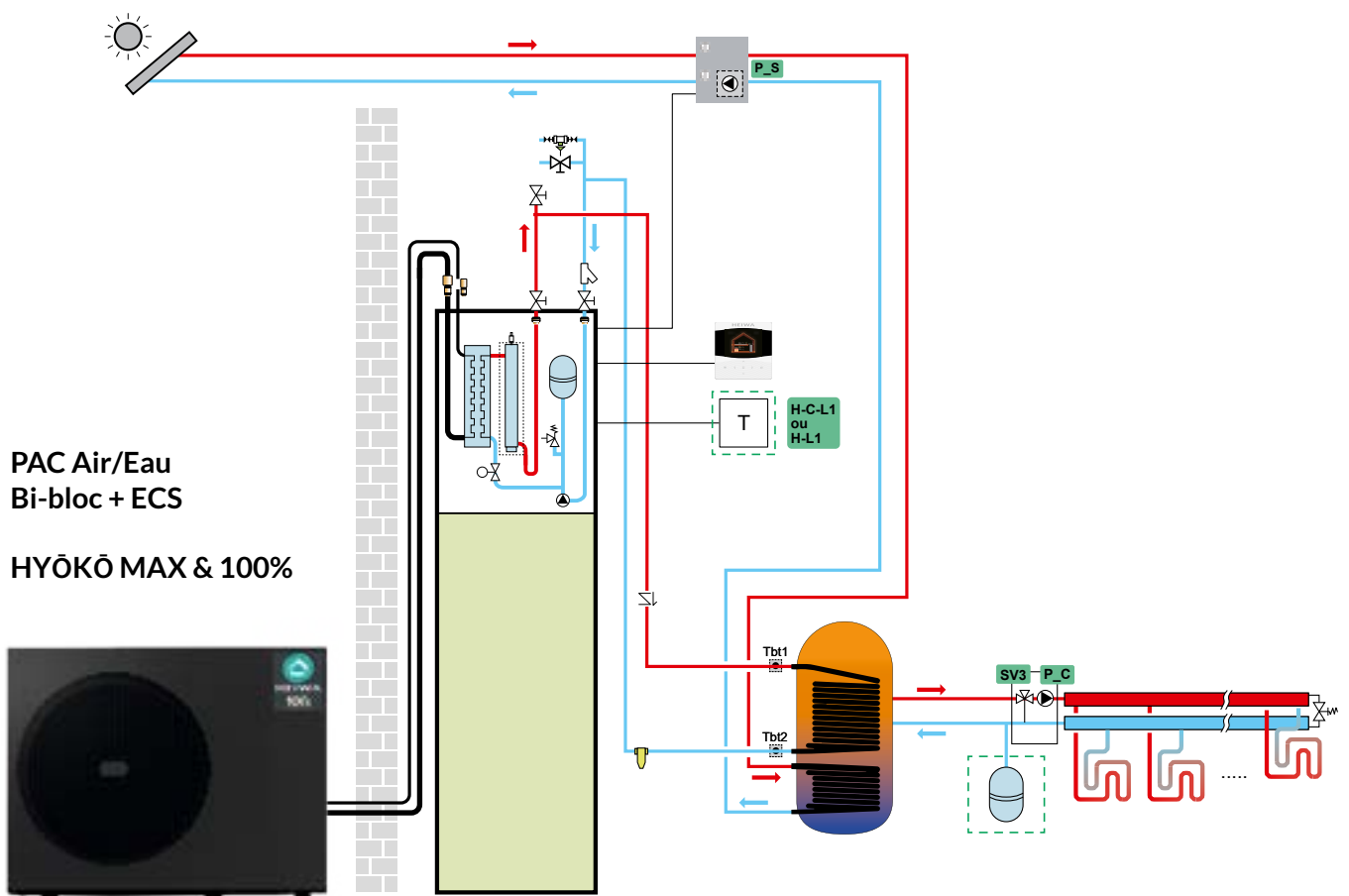
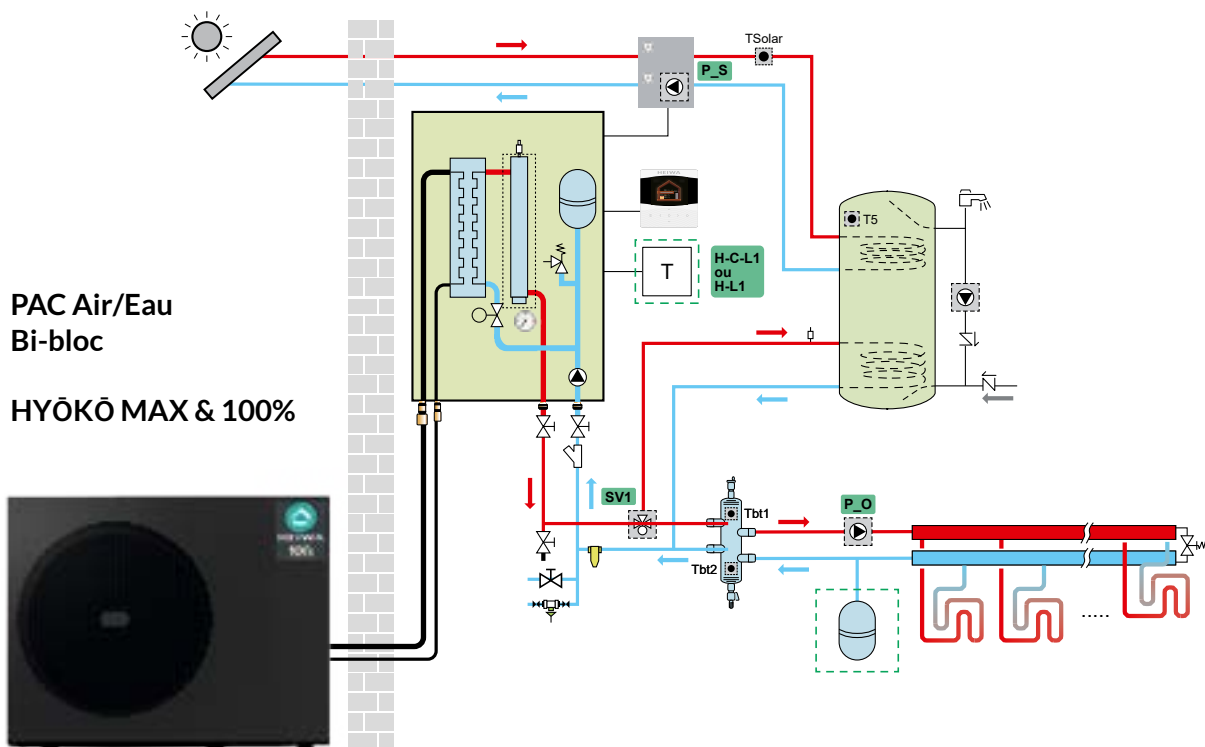





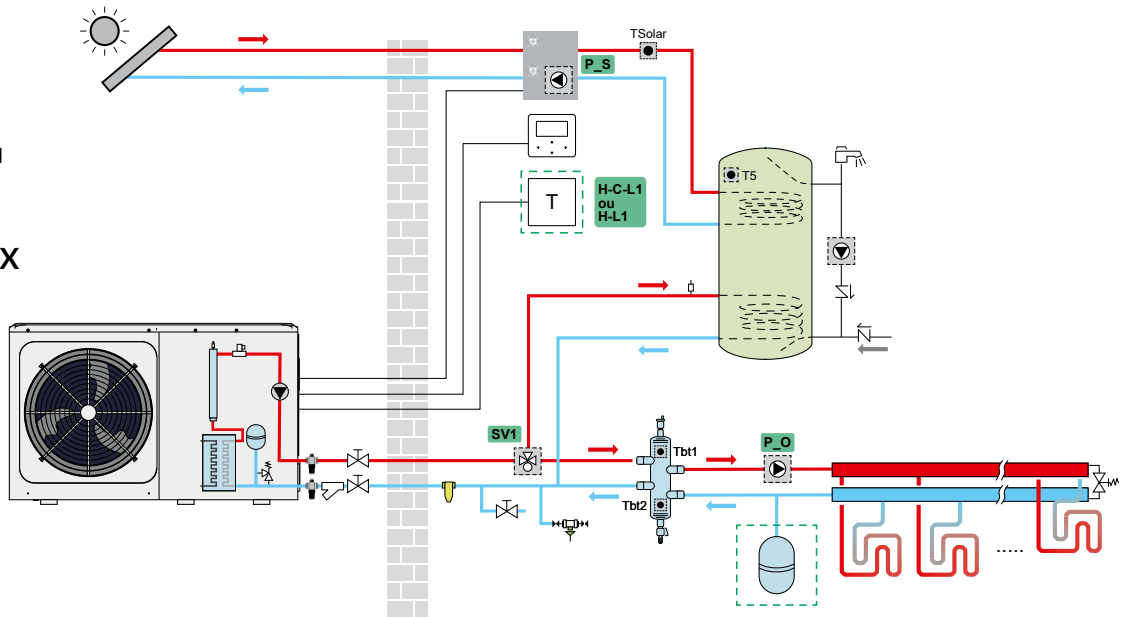

























**PAC Air/Eau  
Monobloc**

**HYÖKŌ MAX**



Légende

	<b>Pot à boues magnétique</b>		<b>Bouteille de découplage</b>		<b>Filtre à tamis</b>		<b>Disconnecteur</b>
	<b>Vanne 3 voies</b>		<b>Soupape différentielle</b>		<b>Circulateur secondaire</b>		<b>Clapet anti-retour</b>
	<b>Kit bizon</b>		<b>Soupape de sécurité 3bars</b>		<b>Vase d'expansion</b>		<b>Vanne antigel</b>
	<b>Aide au branchement de la carte électronique</b>		<b>Réchauffeur électrique d'appoint</b>		<b>Echangeur à plaque</b>		<b>Thermostat</b>
	<b>Dégazeur PAC</b>		<b>Dégazeur</b>		<b>Télécommande</b>		<b>Plancher chauffant</b>
	<b>Panneau solaire</b>		<b>Chaudière</b>		<b>Stockage mixte</b>		<b>Manomètre</b>
	<b>Radiateur</b>		<b>Vanne</b>		<b>Ballon d'eau chaude sanitaire (ECS)</b>		<b>Vanne 2 voies motorisée</b>
	<b>Station solaire</b>		<b>Capteur de température</b>		<b>Produits optionnels</b>		





# Le chauffe-eau Thermodynamique Heiwa

---

Simple, performant et facile à installer, le chauffe-eau thermodynamique Heiwa est le premier produit de la marque **au fluide écologique R290**.

Pourquoi  
choisir  
le chauffe-eau  
Hyōkō H<sub>2</sub>O Heiwa ?

---

# Le chauffe-eau thermodynamique Hyökō H<sub>2</sub>O

LA SOLUTION SIMPLE ET PERFORMANTE  
POUR L'EAU CHAUDE SANITAIRE

Découvrez  
le H<sub>2</sub>O Heiwa  
en vidéo



A+

En soutirage XL

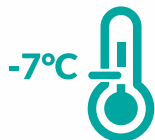

100 % thermodynamique  
jusqu'à -7 °C

Le chauffe-eau Hyökō H<sub>2</sub>O ne sollicite pas la résistance électrique jusqu'à -7 °C extérieur !

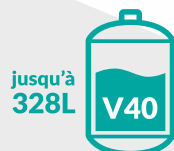

V40 jusqu'à 328 L

Le V40 correspond au volume d'eau à 40 °C que le chauffe-eau peut fournir en une utilisation.

JUSQU'À  
4  
COP

Puissance nominale absorbée de  
seulement 425 W !

GARANTIE  
5 ANS\*  
CUVE ET PIÈCES



Pression statique 60 Pa  
auto adaptative disponible

R290

Fluide écologique  
150g | PRG=3



Performant oui,  
mais silencieux !



Wi-Fi intégré

Contrôlable grâce à l'appli  
Heiwa Clim'.

Chauffe-eau  
thermodynamique

\*Voir conditions de garanties page 17.

# Une conception fiable & des composants de qualité

## LE R290, UN FLUIDE ÉCOLOGIQUE

# R290

Le chauffe-eau Hyökö H<sub>2</sub>O embarque 150 g de R290. Ce fluide naturel écologique dispose d'un très faible impact sur l'environnement et le réchauffement climatique. En effet, son PRG est seulement de 3 contrairement au R134A, habituellement utilisé dans les chauffe-eau thermodynamiques, dont le PRG est de 1430. Associé à l'ensemble des technologies embarquées, c'est un atout majeur pour associer performance et éco-responsabilité.



Le chauffe-eau Hyökö H<sub>2</sub>O est éligible aux primes CEE associée à la BARTH-148.



Le chauffe-eau Hyökö H<sub>2</sub>O est certifié par l'organisme KEYMARK, gage de qualité et de performance.

## UNE GARANTIE DE 5 ANS SUR L'ENSEMBLE DES PIÈCES



La sélection de composants premium et la qualité du process de fabrication font du chauffe-eau Hyökö H<sub>2</sub>O un produit particulièrement fiable. Notre chauffe-eau bénéficie d'une garantie 5 ans cuve et pièces.

## UN ÉCHANGEUR NOUVELLE GÉNÉRATION



L'échangeur assure une répartition optimale de la chaleur. Associé au fond de cuve convexe, cette ceinture chauffe 100 % du volume d'eau.

La structure micro canaux évolutive de l'échangeur améliore de 32 % le transfert de chaleur par rapport à une structure tubulaire classique.



Cuve et échangeurs traditionnels

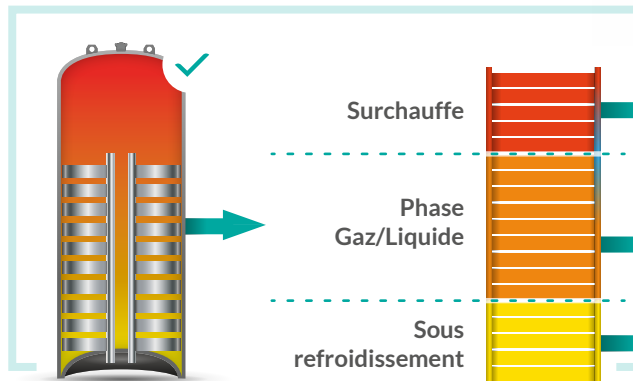

Cuve H<sub>2</sub>O

Surchauffe  
Phase Gaz/Liquide  
Sous refroidissement



Structure micro canal à forte capacité de dissipation

Forme évolutive pour maximiser les échanges thermiques sur l'ensemble de l'échangeur

## UN DÉGIVRAGE OPTIMISÉ



Grâce à l'utilisation d'une vanne 4 voies, le dégivrage est plus rapide et efficace que par l'utilisation de vannes solénoïdes traditionnelles.



## UNE CUVE AVEC 100 % DE FIABILITÉ

100 % des cuves sont testées individuellement par immersion intégrale sous 10 bars de pression interne.

## UN DÉTENDEUR ÉLECTRONIQUE



L'utilisation d'un **détendeur électronique** améliore la précision de la régulation et optimise l'énergie consommée pour arriver au plus haut de l'échelle de performance de ces produits.

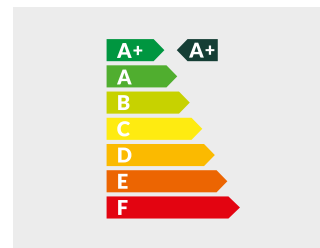

## UNE CUVE PROTÉGÉE PAR UN ÉMAILLAGE INTÉRIEUR DE 3,2 mm

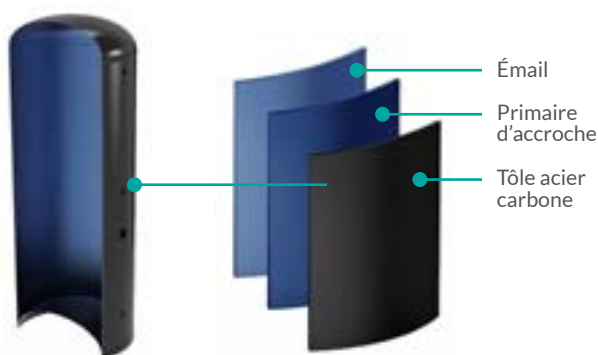

La tôle utilisée pour la fabrication de la cuve est de 2,2 mm d'épaisseur est en acier carbone 0,16 %. Ce matériau confère au ballon Hyökō H<sub>2</sub>O la rigidité nécessaire à la préservation mécanique de l'émail.

Le coating VS247 de 150 à 250 microns fait office de primaire d'accroche.

L'émaillage est automatisé à l'intérieur et à l'extérieur de la cuve. Cette technique assure une parfaite uniformité de la couche protectrice. L'épaisseur de l'émaillage intérieur est de 3,2 mm avec une précision de 0,005 mm.

## UNE ANODE EN TITANE À COURANT IMPOSÉ

L'anode en titane du chauffe-eau Hyökō H<sub>2</sub>O est spécialement conçue pour résister à la corrosion et durer toute la vie du chauffe-eau. Elle protège la cuve grâce au courant électrique qui la traverse. L'anode va alors utiliser les minéraux présents dans l'eau comme des agents protecteurs de la cuve tout en la polarisant.

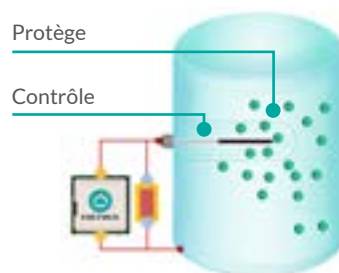

## UN PROCESS DE FABRICATION À LA POINTE DE L'INNOVATION

Chaque soudure robotisée est faite au TIG, guidée au laser et enregistrée en vidéo.

Le TIG ou «Tungsten Inert Gas» est une technique de soudage parmi les plus qualitatives, largement utilisée dans l'aéronautique et l'automobile.

Le process industriel est 100 % robotisé afin de garantir une homogénéité de production optimale.

Chaque cuve est testée par immersion complète sous 10 bars de pression. La moindre fuite éventuelle est alors facilement détectée.

# Des performances exceptionnelles

## UNE SOLUTION PERFORMANTE

JUSQU'À  
**4**  
COP



45°C  
-7°C

Un COP jusqu'à 4, une large plage d'utilisation (-7 °C / +45 °C) et une classe énergétique A+, font du chauffe-eau Hyökö H<sub>2</sub>O l'un des produits les plus économes du marché en terme de consommation d'énergie.

**A+**

en soutirage XL

**Soutirage XL :**  
une performance exceptionnelle pour les familles nombreuses

Le soutirage XL est un indicateur clé de la performance d'un chauffe-eau, mesurant la quantité d'eau chaude délivrée à une température de 40 °C pendant un cycle de soutirage. Il permet de répondre aux besoins d'eau chaude d'une famille nombreuse, plusieurs personnes pouvant se doucher successivement sans risque de manquer d'eau chaude.

## LE SOUTIRAGE XL, QU'EST-CE QUE C'EST ?

### Technologie et performance du soutirage XL

Le soutirage XL du chauffe-eau Hyökö H<sub>2</sub>O résulte de plusieurs technologies et fonctionnalités qui permettent de maximiser l'utilisation du volume d'eau chaude disponible :

- Le soutirage XL signifie que vous n'avez pas besoin de faire de compromis entre performance et économies d'énergie. **Ce modèle est conçu pour des foyers de 4 à 6 personnes avec des besoins importants en eau chaude.**

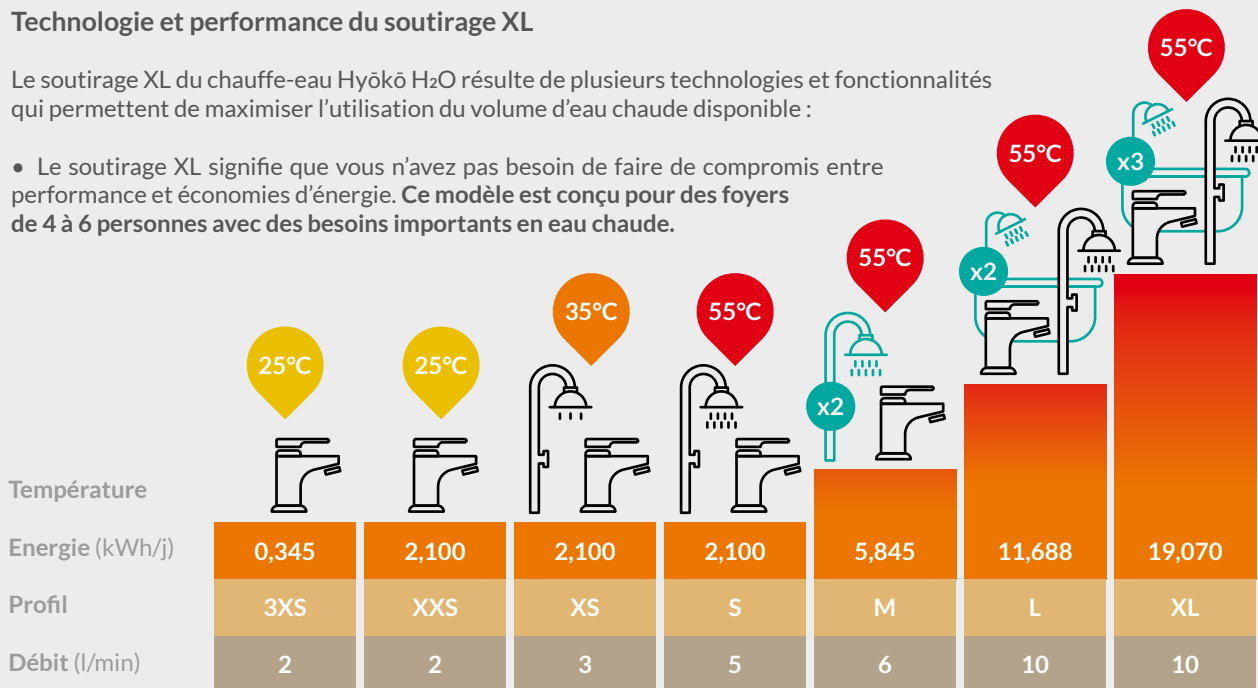

### Comment cette performance est-elle obtenue ?

- Stratification thermique :** l'eau chaude est stratifiée dans la partie supérieure du réservoir, permettant d'accéder plus facilement à l'eau chaude sans mélanger l'eau froide, maximisant ainsi la quantité d'eau chaude à 40 °C.

- Isolation thermique renforcée :** grâce à une excellente isolation du réservoir, la chaleur est efficacement conservée, minimisant les pertes thermiques et prolongeant la durée de disponibilité de l'eau chaude.

### La classe énergétique A+ : un gage d'économies d'énergie

La classe énergétique A+ calculée selon la réglementation (EU) 812/2013 de ce modèle garantit une performance énergétique optimisée, ce qui vous permet de réaliser des économies d'énergie sur le long terme. Par rapport à d'autres modèles avec un soutirage L, ce modèle combine des économies d'énergie et une grande capacité de soutirage, vous offrant ainsi le meilleur des deux mondes.



Avec notre modèle HTMP-270-V1 de 270 L, il est possible de produire **328 L d'eau à 40 °C** pour un chauffe-eau rempli à 55 °C selon la norme EN 16147:2017.

Température de consigne par défaut : 55 °C

## LE V40, QU'EST-CE QUE C'EST ?

### OPTIMISATION ET PERFORMANCE AVEC UN V40 DE 328 L

#### 1. Une capacité généreuse pour vos besoins quotidiens

Notre chauffe-eau Heiwa H<sub>2</sub>O offre une capacité nominale de 270 litres, pour un volume d'eau chaude utilisable à 40 °C (V40) de 328 L mesuré selon les critères de la norme EN 16147:2017.

##### Qu'est-ce que cela signifie ?

Grâce au mélange avec l'eau froide, vous bénéficiez d'un volume d'eau chaude supérieur à la capacité réelle du réservoir, adapté aux besoins d'une famille entière :

- Environ 4 à 5 douches consécutives à 40 °C (selon le débit).
- Suffisant pour les usages multiples : douche, vaisselle, lavage des mains, etc.

#### 2. Une chauffe raisonnée pour des économies d'énergie

Contrairement aux chauffe-eaux traditionnels qui stockent l'eau à 60 °C, ce modèle optimise la température de chauffe autour de 46 °C pour réduire la consommation énergétique.

- Démonstration technique : la température de stockage interne est obtenue grâce à la formule suivante :

$$T_{\text{chaude}} = T_{\text{froide}} + \left( \frac{V_{40}}{V} \right) \times (T_{\text{chaude}} - T_{\text{froide}})$$

- Soit pour une température d'eau froide de 10 °C (T froide) & une température souhaitée de 40 °C (T usage)

$$T_{\text{chaude}} = 10 + \left( \frac{328}{270} \right) \times (40 - 10)$$

$$T_{\text{chaude}} = 10 + 1,215 \times 30 \approx 46,5^{\circ}\text{C}$$

**Conclusion technique** : grâce à cette chauffe optimisée à environ 46 °C, vous bénéficiez d'un compromis idéal entre économie d'énergie et confort thermique.

#### 3. Un équilibre parfait entre performance et durabilité

En chauffant l'eau à 46 °C, ce chauffe-eau :

- Réduit les pertes thermiques, limitant la consommation électrique.
- Diminue l'entartrage, prolongeant la durée de vie de l'appareil.
- Moins d'énergie consommée pour chauffer l'eau signifie une empreinte carbone réduite.

### UNE QUALITÉ DE L'EAU GARANTIE & UNE CONSOMMATION MAÎTRISÉE



Le chauffe-eau Hyökō H<sub>2</sub>O dispose d'une fonction de stérilisation à 70 °C, sans utiliser la résistance de secours.

### UNE INSTALLATION SILENCIEUSE



Une pression acoustique de 33 dB(A) à 2 m.

# Un pilotage facile et intuitif

INCLUS  
Wifi



## DE NOMBREUSES FONCTIONNALITÉS

La télécommande filaire, incluse avec le chauffe-eau est équipée des fonctionnalités suivantes :

- Wi-Fi intégré
- Affichage de la capacité d'eau chaude disponible
- Mode boost avec mise en marche de la résistance
- Timer hebdomadaire
- Fonction vacances
- Mode Eco

## UNE SOLUTION CONNECTÉE



App Heiwa Clim'

Le chauffe-eau Hyökô H<sub>2</sub>O peut être piloté depuis un smartphone grâce à l'application Heiwa Clim'.

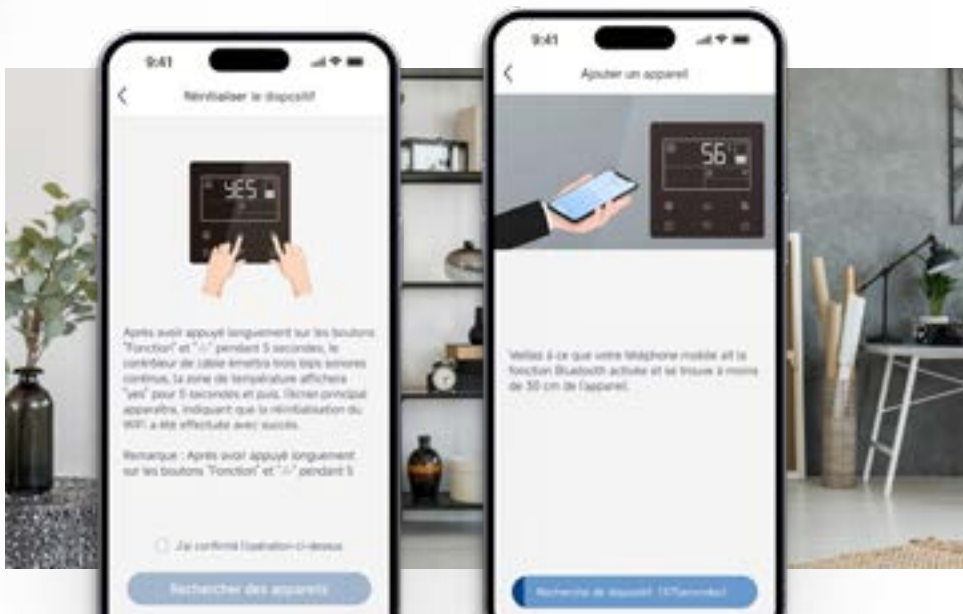

# Une solution adaptée à différentes configurations résidentielles

Le chauffe-eau Hyökô H<sub>2</sub>O est gainable avec **60 Pa** de pression statique disponible.

Le diamètre des **gaines rigides** à utiliser est de 160 mm. Le réseau de gaines peut s'étendre **jusqu'à 10 mètres** (5 m à l'entrée et 5 m à la sortie) avec des gaines rigides PEHD.

La **pression statique est auto-adaptative** ou peut être réglée manuellement grâce au ventilateur Inverter.

Cela permet d'adapter le ballon à de multiples configurations d'habitation.

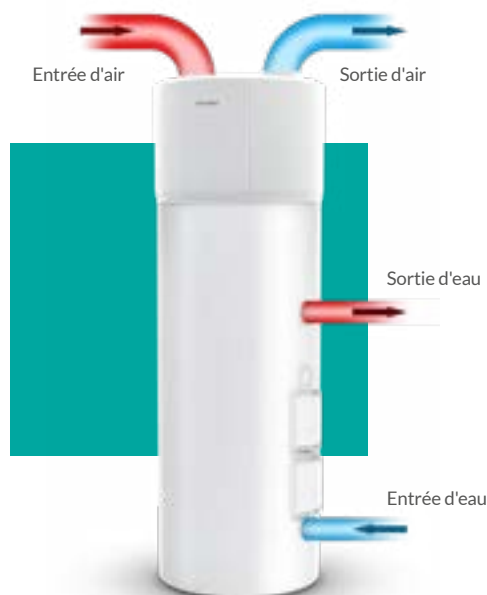

L'installation peut être réalisée sur air ambiant ou sur air extérieur.

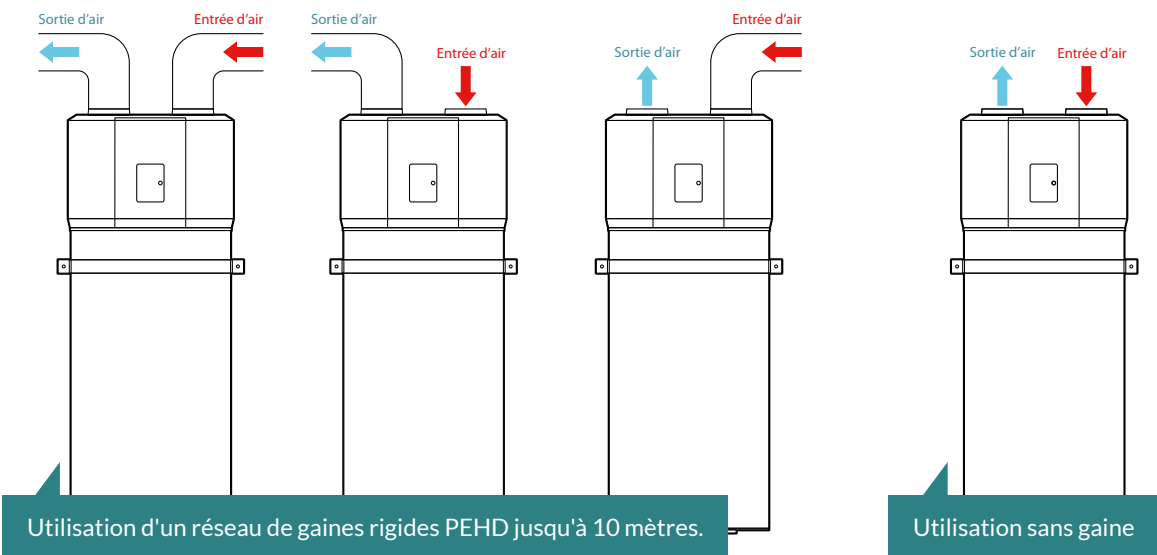

- La télécommande filaire est Wi-Fi, et peut être déportée de 30 m en filaire.
- L'ensemble des relais et des sondes sont anti déflagrant. Ils ont été sélectionnés afin d'éviter le phénomène d'arc électrique, cela pour prévenir tout risque sur l'installation.
- Une soupape de sécurité de 7 bars est fournie.
- L'anode électronique en titane à courant imposé ne nécessite aucun entretien et assure une protection active.



Boîtier électronique entièrement isolé de la partie fluide IPX4.

Diamètre des tuyauteries de raccordement standard : 3/4" femelle.

Il est possible de réaliser un bouclage ECS avec le chauffe-eau H<sub>2</sub>O :

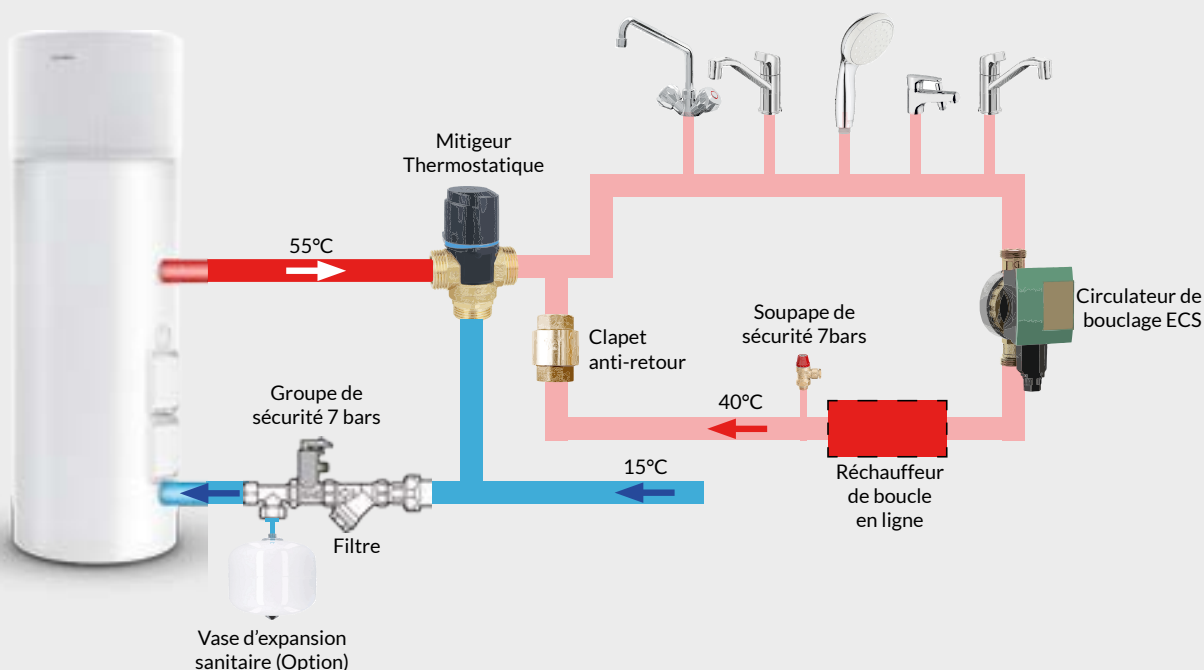

# CHAUFFE-EAU THERMODYNAMIQUE HYÖKÖ H<sub>2</sub>O



**GARANTIE**  
**5 ANS\***  
CUVE ET PIÈCES



jusqu'à  
328L

328 L d'ECS  
mélangée à 40 °C

**60  
Pa**

Gainable  
60 Pa disponibles

**A+**

A+ en soutirage XL



100 % thermodynamique  
jusqu'à -7 °C



Pression statique  
auto adaptative



Puissance nominale  
absorbée 425 W

## CONFORT ET PERFORMANCE

- Silencieux : à partir de 33dB(A) à 2m
- COP jusqu'à 4
- 100% thermodynamique jusqu'à -7°C
- Cuve acier carbone émaillé

- Echangeur micro-canal à forme évolutive
- Anode électronique en titane à courant imposé
- Détendeur électronique

## DE SÉRIE



Télécommande  
HTMPOFA-V1









Soupape de sécurité  
7 bars



6 Patins de réglage  
de hauteur

\*Voir conditions de garantie page 17.

Chauffe-eau Thermodynamique Hyökō H <sub>2</sub> O		Chauffe-eau Thermodynamique Hyökō H <sub>2</sub> O	
		200 L	270 L
<b>Références</b>		<b>HTMP-200-V1</b>	<b>HTMP-270-V1</b>
Volume du ballon	L	206	270
Type de source de chaleur		← ..... Air extérieur ou Air ambiant ..... →	
Puissance nominale absorbée (Maxi)	kW	0,425 (0,850)	0,425 (0,850)
Puissance de la résistance électrique d'appoint	kW	2	2
 Puissance en mode veille selon EN16147*	W	37	30
 COP à entrée air +7 °C / entrée eau 10 °C selon EN16147*		3,34	3,63
COP à entrée air +14 °C / entrée eau 10 °C*		3,64	4,01
Classe énergétique saisonnière*		A+	A+
 Etas à entrée air +7 °C / entrée eau 10 °C η <sub>dhw</sub> selon EN16147*	%	135,0	145,0
Etas à entrée air +14 °C / entrée eau 10 °C*	%	151,8	165,7
 Profil de soutirage selon EN16147*		XL	XL
 Volume d'eau mitigée max à 40 °C V40 selon EN16147*	L	282	328
 Temps de chauffe de l'eau de 10 °C à 54 °C selon EN16147*	h/min	7h17	8h56
Températures limites de consigne (Mini / Maxi)	°C	← ..... 35 °C - 70 °C ..... →	
Températures extérieures limites de fonctionnement en 100 % Thermodynamique (Mini / Maxi)	°C	← ..... -7 °C - +45 °C ..... →	

Débits d'air nominal	m3/h	360 m3/h	360 m3/h
Pression acoustique à 2 m	dB(A)	33	33
 Puissance acoustique	dB(A)	48	48
Pression statique disponible	Pa	60	60
Type d'anode		← ..... Titane à courant imposé ..... →	
Type de compresseur		Inverter	Inverter
Dimensions nettes, Largeur x Profondeur x Hauteur	mm	668x663x1667	668x663x1947
Poids nets	kg	96	108

Fluide frigorigène			
Fluide "écologique"		← ..... R290 ..... →	
PRG		← ..... 3 ..... →	
Quantité de fluide contenue dans le groupe	kg	← ..... 0,15 ..... →	

Raccordements Aéraulique / Hydraulique			
Diamètre des gaines entrée/sortie d'air	mm	← ..... 160 ..... →	
Diamètre d'évacuation des condensats	mm	← ..... 16 ..... →	
Diamètre de sortie d'eau de la soupape de sécurité	mm	← ..... 9 ..... →	
Diamètre entrée/sortie d'eau	Pouces	← ..... 3/4 femelle ..... →	

Raccordement électrique			
Tension / Phase / Fréquence		← ..... ~220-240 V / 1 Phase / 50-60 Hz ..... →	
Tolérance de tension	V	← ..... 187 - 276 ..... →	
Section de câble pour l'alimentation sur l'unité extérieure	mm <sup>2</sup>	← ..... 3G2,5 ..... →	
Protection électrique	A	← ..... 16 ..... →	

Les câbles et raccordements électriques doivent respecter la norme NF C 15-100

Tarif général € HT + éco contribution	HTMP-200-V1	HTMP-270-V1
	<b>2 254€</b> +19,75€	<b>2 480€</b> +19,75€

 Données certifiées par l'organisme Keymark

Des raccords diélectriques (non fournis) doivent être installés pour préserver l'intégrité de la cuve.  
\*suivant normes EN 16147:2017 A1:2022 et EN 12102-2:2019 en accord avec la réglementation européenne (EU) 812/2013





# La PAC Piscine Heiwa **BLUE**

---

Dotée de la technologie full inverter, économe en énergie, la PAC\* piscine permettra d'allonger les périodes de baignade et de profiter d'une eau chaude en toutes saisons.

Facile à installer et respectueuse de l'environnement, la pompe à chaleur piscine Heiwa BLUE est la solution accessible à tous. Le Wi-Fi intégré et l'application Aqua Temp permettent le contrôle de la température de l'eau du bassin à distance.

*\*pompe à chaleur*

# La PAC Piscine

## comment ça marche?

### Qu'est ce qu'une pompe à chaleur Piscine ?

La pompe à chaleur piscine est un appareil thermodynamique, au même titre qu'une pompe à chaleur Air/Air pour le rafraîchissement ou qu'une pompe à chaleur Air/Eau pour le chauffage des habitations.  
La PAC Piscine va gérer une élévation de température de sortie d'eau.

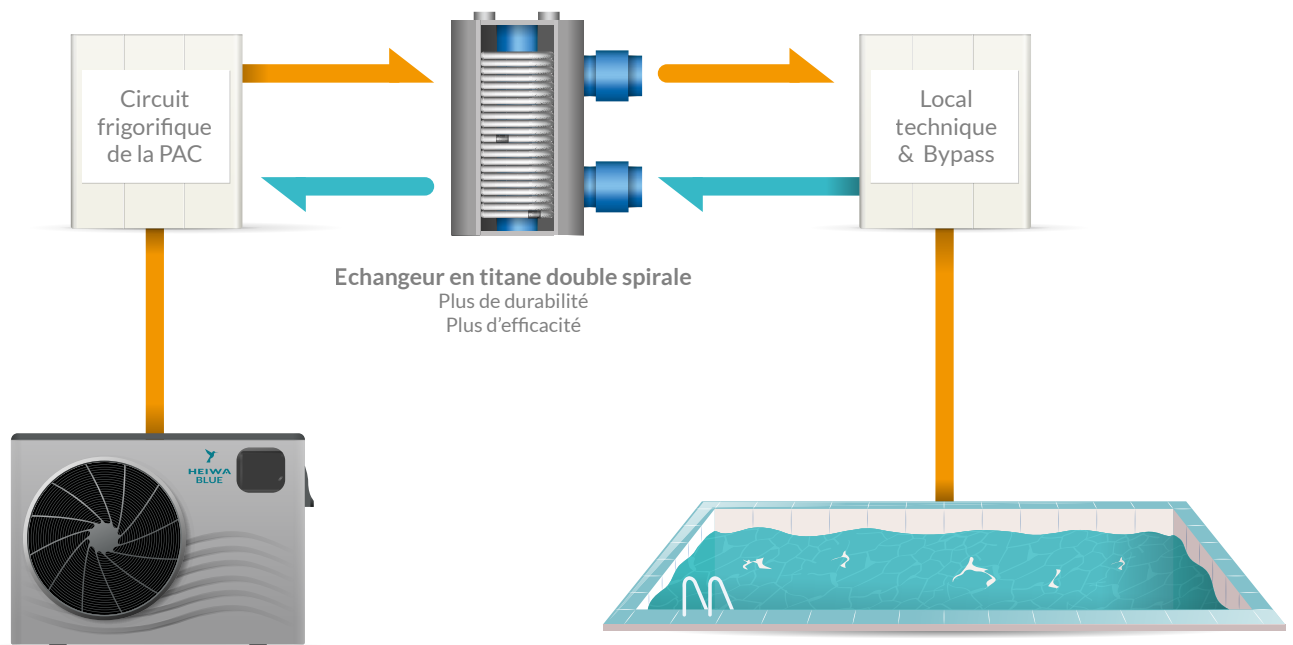

### Comment l'installer ?

La pompe à chaleur piscine doit être installée à proximité du local technique de la piscine et à l'extérieur.



Il est important en premier lieu de s'assurer du bon dimensionnement du produit à l'aide de notre outil permettant de réaliser un bilan thermique.

Ensuite, privilégiez un endroit sec à l'abri des vents dominants, et à moins de 10m du local piscine pour minimiser les déperditions thermiques.

Basez vous ensuite sur le schéma de raccordement préconisé.

## SCHÉMA DE RACCORDEMENT

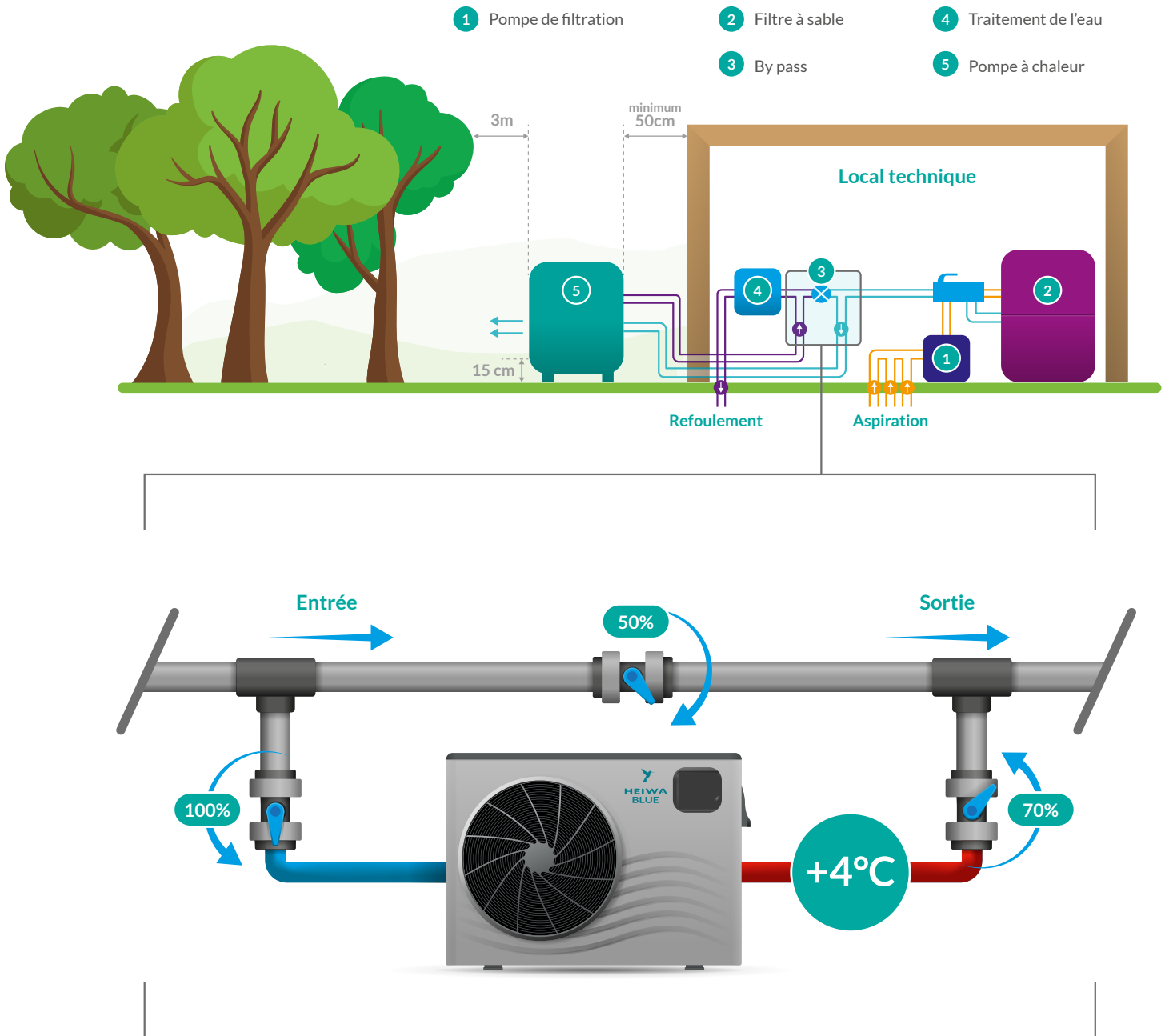

### Les conseils des EEH

#### Détail de réglage préconisé pour le Bypass



Pour garantir la meilleure efficacité de la PAC piscine, nous vous préconisons le réglage suivant pour le Bypass de votre installation.

- Vanne d'entrée de la pompe à chaleur : 100 % ouverte
- Vanne de sortie de la pompe à chaleur : 70 % ouverte
- Bypass ouvert à 50 %

“  
Plongez,  
nagez,  
profitez”  
”



PAC Piscine

# Heiwa BLUE

de 35m<sup>3</sup> à 115m<sup>3</sup>\*

## LA TECHNOLOGIE FULL INVERTER AU SERVICE DE VOTRE CONFORT

La PAC piscine Heiwa BLUE est la solution idéale pour profiter d'une eau chaude d'une piscine tout au long de l'année et ce à moindre coût.

Grâce à l'application Aqua Temp, contrôlez et programmez la température de l'eau du bassin à distance, où que vous soyez.



### Une PAC piscine responsable

L'ensemble de la gamme PAC piscine Heiwa BLUE fonctionne au fluide écologique R32.



COMPRESSEUR  
Mitsubishi Electric

### Une PAC économique et performante

Grâce à la technologie Full Inverter, la PAC piscine ajuste sa puissance de compression et la vitesse de son ventilateur en fonction de l'effort demandé.



### Une gamme ultra silencieuse

Grâce à sa faible pression acoustique (à partir de 38 dB), la PAC Piscine Heiwa BLUE permet de profiter du bassin en toute tranquillité.



### Un produit simple à installer et à utiliser

Les notices d'installation et d'utilisation sont fournies en format papier avec la pompe à chaleur piscine Heiwa BLUE mais vous pouvez également les retrouver sur notre site [www.heiwa-france.com](http://www.heiwa-france.com).



### Une PAC adaptée pour un SPA

Avec une température max de sortie d'eau de 35 à 40 °C, la PAC Heiwa BLUE peut être utilisée pour chauffer l'eau d'un SPA.

GARANTIE  
5 ANS\*\*



\*Sous réserve de validation par l'outil de dimensionnement Heiwa.

\*\*Retrouvez nos conditions de garanties page 17.

# Bien dimensionner sa PAC piscine

## Réaliser un bilan thermique



### Pourquoi faire un bilan thermique avant d'acheter une pompe à chaleur piscine ?

Pour un bon fonctionnement, une pompe à chaleur piscine doit s'adapter aux caractéristiques de la piscine, aux conditions climatiques et à votre souhait de température. C'est pourquoi, avant de sélectionner une PAC piscine, et pour ne pas se tromper, il est important de réaliser un bilan thermique. Cette étude vous permettra de déterminer quelle puissance de pompe à chaleur choisir pour chauffer l'eau de votre bassin.

Si le bilan thermique de la piscine n'est pas réalisé et que la pompe à chaleur est sous dimensionnée, elle n'aura pas assez de puissance pour atteindre la température de consigne. A l'inverse, si la pompe à chaleur piscine est surdimensionnée, vous consommerez plus que nécessaire.

### Les conseils des EEH

#### Réaliser un bilan thermique

Pour réaliser un bilan thermique, rien de plus simple. Heiwa vous accompagne pour dimensionner la puissance idéale pour votre PAC piscine.



Il suffit de se connecter au site [www.heiwa-france.com](http://www.heiwa-france.com) et de remplir les informations du formulaire (dimension et ensoleillement de la piscine, distance avec le local). En quelques clics, vous saurez quelle PAC Piscine est faite pour vous. Le bilan thermique vous sera directement envoyé par email.

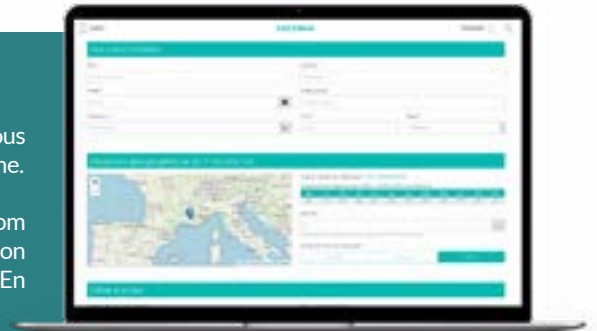

# Une solution économique pour les SPAS



**35°C**

Température de sortie d'eau adaptée aux SPAS

Température max de sortie d'eau = 35 °C, et possibilité d'atteindre 40 °C.

JUSQU'À  
**6.17**  
COP

Optez pour une solution plus économique qu'un réchauffeur électrique traditionnel

Un COP jusqu'à 6,17 pour une température extérieure de 15 °C, la consommation électrique sera divisée par 6 par rapport à l'utilisation d'un réchauffeur électrique traditionnel.

### Les conseils des EEH

Pour l'utilisation de la PAC en configuration SPA, le suivi d'une procédure technique et la validation de l'installation par le service technique Heiwa seront nécessaires.



# Pilotez et paramétrez votre PAC piscine



## Un contrôleur digital, simple d'utilisation et déportable.

Le contrôleur à affichage digital permet de piloter la PAC piscine grâce à ses différents menus :

- Le menu paramétrage permet d'accéder aux valeurs de sondes et de réaliser les réglages de mise en service.
- Le menu d'aide au dépannage permet d'accéder à l'historique des codes erreurs : jusqu'à 40 codes erreurs, avec date, heure et description !

> Ces menus sont verrouillables par code.

- Le menu utilisateur permet de régler la programmation horaire et hebdomadaire, et de définir la température de consigne.



Menu d'aide au dépannage avec historique de codes erreur détaillé !



Le contrôleur est muni d'un écran digital couleur intuitif et facile d'utilisation. Il est positionné en façade de la PAC piscine et peut être déporté pour une meilleure accessibilité.

Le pilotage de la PAC Piscine peut être géré par l'application Aqua Temp, celle-ci permettra d'accéder au menu utilisateur depuis un smartphone.

## Les conseils des EEH

Retrouvez toutes les désignations et les fonctions des différents symboles du contrôleur de votre PAC piscine sur notre site internet [www.heiwa-france.com](http://www.heiwa-france.com).



Application  
Aqua Temp



# PAC PISCINE

HEIWA BLUE

GARANTIE  
**5 ANS**\*



Full Inverter



Compresseur  
**Mitsubishi Electric**



Silencieux



Wi-Fi inclus



Echangeur titane  
double serpent



R32



Compatible SPA



Chauffe ou rafraîchit  
l'eau de la piscine

\*Voir conditions de garantie page 17.

**Bâche de protection incluse gratuitement avec le produit.**

PAC Piscine Heiwa Blue			PAC Piscine Heiwa Blue				
			jusqu'à 35 m <sup>3</sup>	jusqu'à 55 m <sup>3</sup>	jusqu'à 75 m <sup>3</sup>	jusqu'à 95 m <sup>3</sup>	jusqu'à 115 m <sup>3</sup>
Mode Chaud Sortie d'eau à 28°C DT = 2°C	Références		<b>HBHP235V1</b>	<b>HBHP255V1</b>	<b>HBHP275V1</b>	<b>HBHP295V1</b>	<b>HBHP2115V1</b>
	Puissance à +27°C extérieur (kW)	kW	1,82 - 7,24	2,23 - 9,00	1,97 - 11,66	3,25 - 16,00	3,50 - 18,70
	Puissance absorbée à +27°C extérieur (kW)	kW	0,15 - 1,28	0,18 - 1,54	0,16 - 2,00	0,30 - 2,91	0,32 - 3,65
	COP à +27°C extérieur		12,13 - 5,66	12,39 - 5,84	12,57 - 5,84	10,83 - 5,50	10,94 - 5,12
	Puissance à +15°C extérieur (kW)	kW	1,39 - 5,64	1,58 - 7,00	1,79 - 8,62	2,55 - 12,60	2,55 - 15,20
	Puissance absorbée à +15°C extérieur (kW)	kW	0,24 - 1,28	0,27 - 1,47	0,29 - 1,91	0,44 - 2,80	0,47 - 3,24
Mode Froid Sortie d'eau à 29°C DT = 1°C	COP à +15°C extérieur		5,79 - 4,41	5,85 - 4,76	6,17 - 4,52	5,80 - 4,50	5,43 - 4,6
	Puissance à +35°C extérieur (kW)	kW	2,2	3,72	4,3	6,2	7,69
	Puissance absorbée à +35°C extérieur (kW)	kW	1,4	1,45	1,78	3,3	2,66
	EER à +35°C extérieur		1,55	2,57	2,43	1,86	2,89

Caractéristiques						
Temp de sortie d'eau Maximale	°C				35	
Plage de fonctionnement en mode chaud	°C				-7/+43	
Nombre de ventilateurs					1	
Débit d'eau nominal	m <sup>3</sup> /h	2,4	3	3,7	5,2	6
Puissance acoustique à 1m	dB(A)	38-50	39-51	42-53	43-54	43-55
Dimensions (L x P x H) mm	mm	1000 x 418 x 605	1000 x 418 x 605	1000 x 418 x 605	1046 x 453 x 767	1160 x 490 x 862
Poids net (kg)	kg	39	41	42	55	65
Raccord au réseau d'eau (Entrée / Sortie)					50 / 50	
Type de compresseur					Inverter Mitsubishi Electric	
Type de détendeur					Electronique	
Type d'échangeur					Titane twisté	

Fluide frigorigère						
Fluide "écologique"					R32	
PRG					675	
Fluide (kg)	mm	0,35	0,43	0,48	0,6	0,67

Raccordement électrique						
Tension / Phase / Fréquence					~220-240 V / 1 Phase / 50Hz	
Tolérance de tension					~170-265 V	
Section de câble pour l'alimentation de la PAC (jusqu'à 15m)	mm <sup>2</sup>	3G2,5	3G2,5	3G2,5	3G2,5	3G2,5
Protection électrique de l'alimentation de la PAC	A	16	16	20	25	25

Les câbles et raccordements électriques doivent respecter la norme NFC 15-100

Tarif général € HT + éco contribution	HBHP2-35-V1	HBHP2-55-V1	HBHP2-75-V1	HBHP2-95-V1	HBHP2-115-V1
	<b>2 253€</b> +15,45€	<b>2 705€</b> +15,45€	<b>3 382€</b> +15,45€	<b>4 058€</b> +15,45€	<b>4 509€</b> +15,45€



### Les conseils des EEH

Il est possible d'augmenter la température de sortie d'eau maximale à 40 °C, selon une procédure que le service technique Heiwa mettra à votre disposition sur simple demande.



# Les systèmes de contrôle

---

**COMMANDE CENTRALISÉE**  
**MURAL & CONSOLE**  
**PETIT TERTIAIRE & ZONING**  
**CHAUFFE-EAU THERMODYNAMIQUE**  
**PAC AIR/EAU**

**DRV** - Retrouvez-les page 138.



# Commande centralisée

Une solution globale compatible  
Résidentiel, Petit Tertiaire & DRV

## HPOTAB-V1

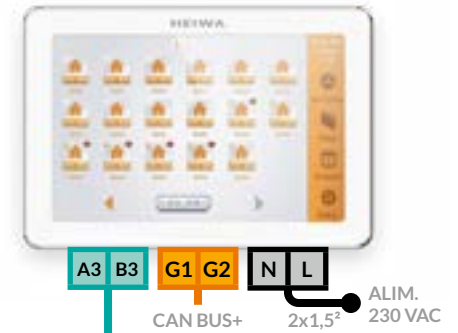

### Résidentiel

- Mural Hyōkō 3
- Mural Hyōkō 2
- Console Hyōkō
- Cassette Zen 2
- Gainable Zen 2

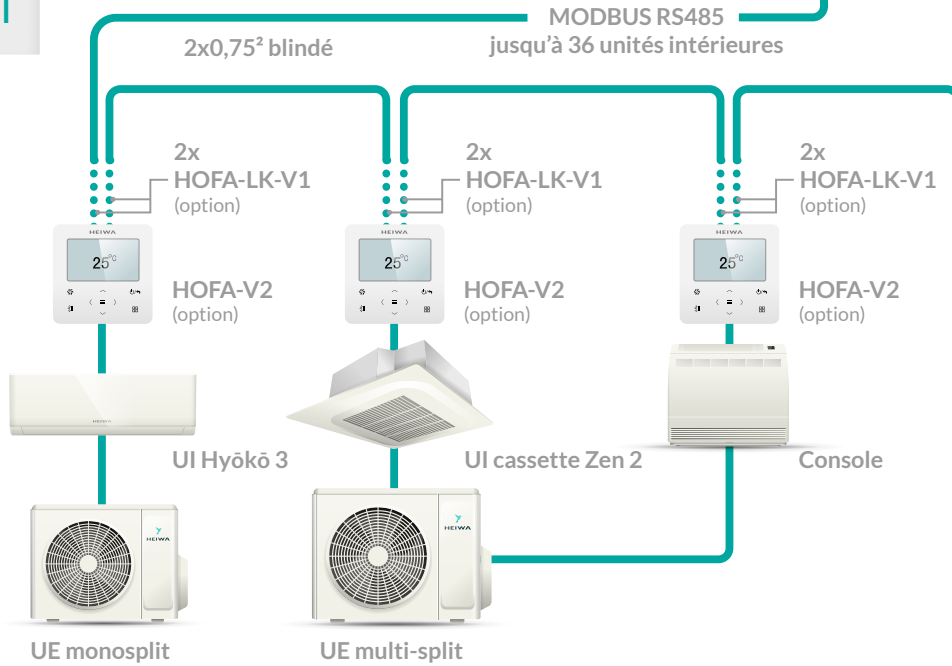

### Petit Tertiaire

#### Heiwa PRO 2

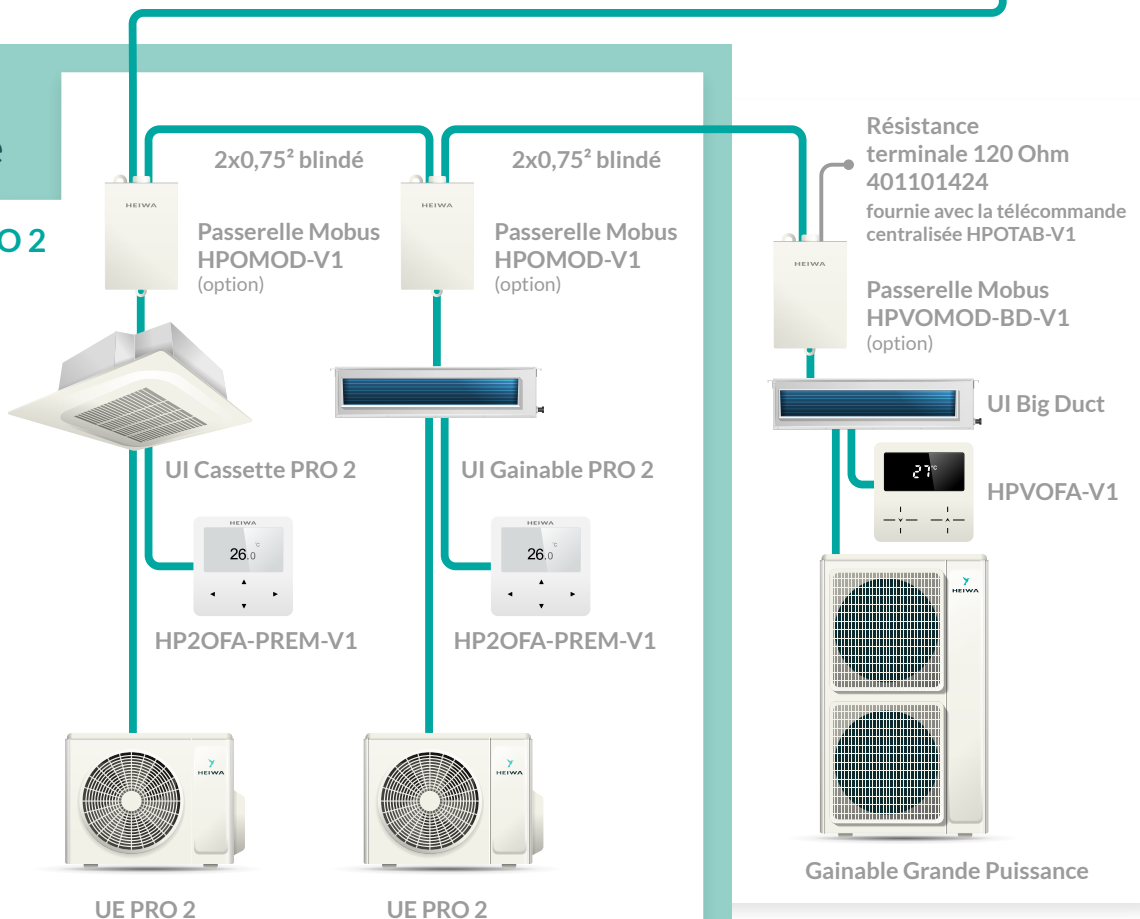

JUSQU'À 36 UNITÉS INTÉRIEURES (RÉSIDENTIEL + PETIT TERTIAIRE)

# Systemes de contrôle pour le résidentiel

Paramétrage des télécommandes  
voir pages 240 à 243.

Commande centralisée :  
plus d'informations page 215.



	HOIRP2-V1	HOIR2-V1	HOIR2-V3	HOIR2-V4	HOIR2-V2	HOIR2-V5	HOFA-V2	HPOTAB-V1		
Compatibilité	Mural Hyokô 2 & 3	Mural Zen+ Console Hyokô	Mural YETI	Mural Zen+ XS	Mural Zen 3	Cassette Zen 2	Gamme résidentielle sauf Mural Zen+ & 3, YETI	Compatibilité	Gamme résidentielle	
Équipement de série	Inclus avec UI							En option	Équipement de série	En option
Affichage des codes erreurs							✓	Nombre max d'unités intérieures contrôlables	36	
Contrôle de la vitesse de ventilation	✓	✓	✓	✓	✓	✓	✓	Taille écran	8,7 pouces	
Limitation T° haute et basse en froid	✓	✓	✓	✓	✓	✓	✓	Résolution écran	1280x800	
Fonction Silence + Unité intérieure	✓		✓				✓	Écran tactile	✓	
Fonction Silence + Unité extérieure	✓						✓	Mode d'alimentation	100-240 V AC	
Auto Clean	✓	✓	✓	✓	✓	✓	✓	Dimensions (largeur, hauteur, épaisseur)	185x128x11	
Turbo	✓	✓	✓	✓	✓	✓	✓	Réglage marche/arrêt	✓	
Balayage vertical	✓	✓	✓	✓	✓	✓	✓	Réglage de mode	✓	
Balayage horizontal	✓	✓	✓	✓	✓	✓	✓	Réglage de la température	✓	
Affichage led sur unité intérieure	✓	✓	✓	✓	✓	✓	✓	Contrôle de la vitesse de ventilation	✓	
Affichage T° Intérieure	✓	✓	✓	✓	✓	✓	✓	Réglage du balayage verticale	✓	
Affichage T° Intérieure et Hygrométrie	✓							Réglage du balayage horizontal	✓	
Fonction I Feel	✓	✓	✓	✓	✓	✓	✓	Affichage de la température ambiante	✓	
Confort Nocturne	✓	✓	✓	✓	✓	✓	✓	Affichage en °C et en °F	✓	
Réinitialisation Wi-Fi	✓	✓	✓	✓	✓	✓	✓	Affichage de l'horloge	✓	
Programmation horaire		✓	✓	✓	✓	✓	✓	Gestion des autorisations	✓	
Programmation quotidienne		✓	✓	✓	✓	✓	✓	Gestion par groupe	✓	
Programmation hebdomadaire							✓	Arrêt d'urgence	✓	
Programmation bi-hebdomadaire							✓	Requête de paramètres	✓	
Mode hors gel 8 °C / fonction "vacances"	✓	✓	✓	✓	✓	✓	✓	Enregistrements des erreurs	✓	
Verrouillage	✓	✓	✓	✓	✓	✓	✓	Réglage nom et icône	✓	
Verrouillage du mode							✓	Programmation hebdomadaire	✓	
Cold Plasma	✓	✓	✓	✓			✓	Langue	Français, Anglais, Espagnol, Portugais, Allemand, Russe, Italien, Néerlandais	
UV-C	✓	✓	✓	✓			✓			
Cold Plasma + UV-C	✓									
Contrôle hygrométrie	✓									
Mode Eco	✓	✓	✓	✓	✓	✓	✓			
Nettoyage+	✓	✓		✓	✓	✓	✓			
Alerte nettoyage filtre	✓									
Réduction puissance	✓									
Réduction bruit buzzer	✓									
Froid+ (20 min)	✓									

Référence	Description	Tarif € HT + éco contribution
HOWS2-V1	Module Wi-Fi / Bluetooth pour muraux HMIS3	68€ +0,04€
HODS-V2	Module de contact de feuillure	30€ +0,08€

# Systemes de contrôle pour le petit tertiaire

Paramétrage des télécommandes  
voir pages 240 à 243.

Commande centralisée :  
plus d'informations page 215.



	HP2OIR-V1	HP2OFA-PREM-V1	HPVOFA-V1
Compatibilité	Cassette / Plafonnier	Heiwa Pro 2 Gainables Grandes Puissances	Gainables Grandes Puissances
Équipement de série	Inclus avec UI	En option	Inclus avec UI
Wi-Fi intégré		✓	
Fonctionnement Maître-Esclave		✓	✓
Menus combinés texte et icône		✓	
Affichage des codes erreurs		✓	✓
Historique des codes erreurs		✓	
Contrôle de la vitesse de ventilation	✓	✓	✓
Limite température (set back)		✓	
Fonction Silence + UI	✓	✓	✓
Fonction Silence + UE	✓	✓	
Auto Clean	✓	✓	✓
Turbo		✓	✓
Balayage vertical	✓	✓	
Balayage horizontal		✓	
Affichage led sur unité intérieure	✓	✓	✓
Affichage T° Int	✓	✓	
Affichage T° Int et Hygrométrie		✓	
Affichage T° ext		✓	
Fonction I Feel	✓	✓	✓
Confort Nocturne / Silence +	✓	✓	✓
Réinitialisation Wi-Fi		✓	
Programmation horaire	✓	✓	
Programmation quotidienne	✓	✓	
Programmation hebdomadaire		✓	
Programmation bi-hebdomadaire		✓	
Mode hors gel 8 °C / fonction "vacances"	✓	✓	✓
Verrouillage	✓	✓	✓
Affichage hygrométrie (uniquement en monosplit)		✓	
Mode Eco	✓	✓	✓
Nettoyage +	✓	✓	✓
Alerte nettoyage filtre	✓	✓	✓
Réduction puissance		✓	
Adressage des unités intérieures (utilisation maître/esclave)		16	16
Menu installateur verrouillé		✓	
Visualisation paramètres de toutes les sondes et capteurs		✓	
Tarif général € HT + éco contribution	-	<b>224€</b> +0,04€	<b>224€</b> +0,08€

HPOTAB-V1	
Compatibilité	Toutes gammes
Équipement de série	En option
Nombre max d'unités intérieures contrôlables	36
Taille écran	8,7 pouces
Résolution écran	1280x800
Ecran tactile	✓
Mode d'alimentation	100-240 V AC
Dimensions (largeur, hauteur, épaisseur)	185x128x11
Réglage marche/arrêt	✓
Réglage de mode	✓
Réglage de la température	✓
Contrôle de la vitesse de ventilation	✓
Réglage du balayage verticale	✓
Réglage du balayage horizontal	✓
Affichage de la température ambiante	✓
Affichage en °C et en °F	✓
Affichage de l'horloge	✓
Gestion des autorisations	✓
Gestion par groupe	✓
Arrêt d'urgence	✓
Requête de paramètres	✓
Enregistrements des erreurs	✓
Réglage nom et icône	✓
Programmation hebdomadaire	✓
Langue	Français, Anglais, Espagnol, Portugais, Allemand, Russe, Italien, Néerlandais
Tarif général € HT + éco contribution	<b>1827€</b> +0,13€

Compatible Mini DRV



Référence	Description	Tarif € HT + éco contribution
HP2ODS-V1	Permet l'arrêt à distance de l'unité intérieure via une boucle alimentée. Il est alors possible, à l'ouverture ou à la fermeture du contact de contrôler la mise en marche de l'unité.	<b>46€</b> +0,04€
HPMOD-V1	Interface Modbus	<b>82€</b> +0,04€
HP2ODRY-V1	Passerelle Contact Sec	<b>200€</b> +0,13€

# Systemes de régulation du zoning Ernest



	Tablette HPZEFILV1	Thermostat HPZERADV1	Thermostat HPZETHFILV1
Compatibilité	Zoning Ernest		
Équipement de série	A ajouter avec le Zoning Ernest		
Affichage des codes erreurs	✓		
Historique des codes erreurs	✓		
Affichage de la température actuelle	✓	✓	✓
Affichage de la température demandée	✓	✓	✓
Affichage de l'hygrométrie	✓	✓	
Affichage du mode de fonctionnement	✓	✓	✓
Wi-Fi intégré	✓		
Planification horaire	✓		
Planification hebdomadaire	✓		
Paramétrage de scénarios	✓		
Mode Confort	✓	✓	✓
Mode Eco	✓	✓	✓
Mode Réduit	✓	✓	✓
Mode Arrêt	✓	✓	✓
Affichage rapide d'une zone principale	✓		
Affichage mode simplifié	✓		
Affichage en français et en anglais	✓	✓	✓
Réglage de la température	✓	✓	✓
Affichage de la date	✓		
Affichage de l'heure	✓		
Affichage en °C et en °F		✓	✓
Réglage du mode veille	✓		
Application mobile	✓	✓	✓
Mode installateur	✓		
Réglage de la luminosité			✓
Verrouillage de l'écran		✓	✓



## Application installateur Ernest PRO

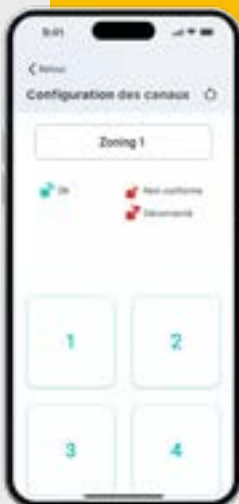

**Plus besoin de monter dans les combles pour la mise en service du zoning !**

- Configuration des canaux
- Adressage des zones
- Réglage des débits d'air
- Appairage des thermostats



Cette dernière se fait via votre smartphone ou tablette avec l'application Ernest PRO.



## Application utilisateur Ernest



L'application Ernest permet aux utilisateurs de contrôler et piloter leur système de chauffage et climatisation de façon optimale.

- Gérer facilement les différentes zones.
- Conserver les paramètres même en cas de coupure électrique.
- Recevoir des alertes sur les niveaux de batterie des thermostats.



# Systemes de contrôle pour le chauffe-eau thermodynamique

## HTMPOFA-V1

Compatibilité	Chauffe-eau Thermodynamique H <sub>2</sub> O
Équipement de série	Incluse
Télécommande pouvant être déplacée	2 fils jusqu'à 8m
Mode chauffage manuel	✓
Mode chauffage automatique	✓
Mode chauffage boost	✓
Affichage de l'heure	✓
Affichage statut de programmation	✓
Affichage statut compresseur	✓
Affichage statut ventilateur	✓
Affichage niveau d'eau stockée	✓
Affichage de la température d'eau	✓
Affichage dégivrage	✓
Affichage statut résistance appoint électrique	✓
Wi-Fi intégré	✓
Verrouillage écran	✓
Fonction stérilisation 70 °C	✓
Paramétrage pression statique du ventilateur	✓
Réglage de la température	✓
Affichage en °C et en °F	✓
Application mobile Heiwa Clim'	✓
Redémarrage auto après coupure courant	✓
Fonction désactivation résistance appoint	✓
Fonction réinitialisation usine	✓
Affichage code erreur	✓
Mode installateur	✓



### Fonctions principales

- Fonction Boost
- Programmation Horaire / Hebdomadaire
- Fonction absence vacances
- Cycle de stérilisation anti-légionelle programmable
- Fonction ECO (choix période de chauffe)
- Fonction de chauffage économique « sunflower », adapte la période de chauffage de l'eau en fonction de la T° extérieure.
- Visualisation et historique des consommations énergétiques et surveillance du COP
- Verrouillage enfant
- Paramétrage avancés : autorisation d'utiliser la résistance électrique de secours, verrouillage consigne température en mode absence, modification de la vitesse de ventilation du groupe, surveillance de la production d'eau chaude, de la consommation électrique et du COP (jour/mois/année)
- Possibilité de déporter jusqu'à 8 m le contrôleur dans la pièce de séjour (2 fils)

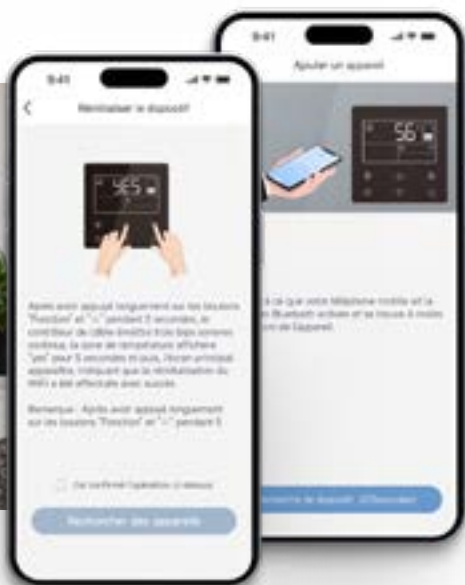

App Heiwa Clim'

L'application Heiwa Clim' est compatible Android et iOS. Elle fonctionne en Wi-Fi, 4G et 5G.



# Les systèmes de contrôle PAC AIR/EAU



## Les conseils des EEH

Retrouvez les tutoriels vidéo pour appairer l'une de nos applications avec votre système de pompe à chaleur Heiwa sur notre site internet : [www.heiwa-france.com](http://www.heiwa-france.com).

## HHOFA-V1 pour PAC HYŌKŌ MAX

### INTERFACE

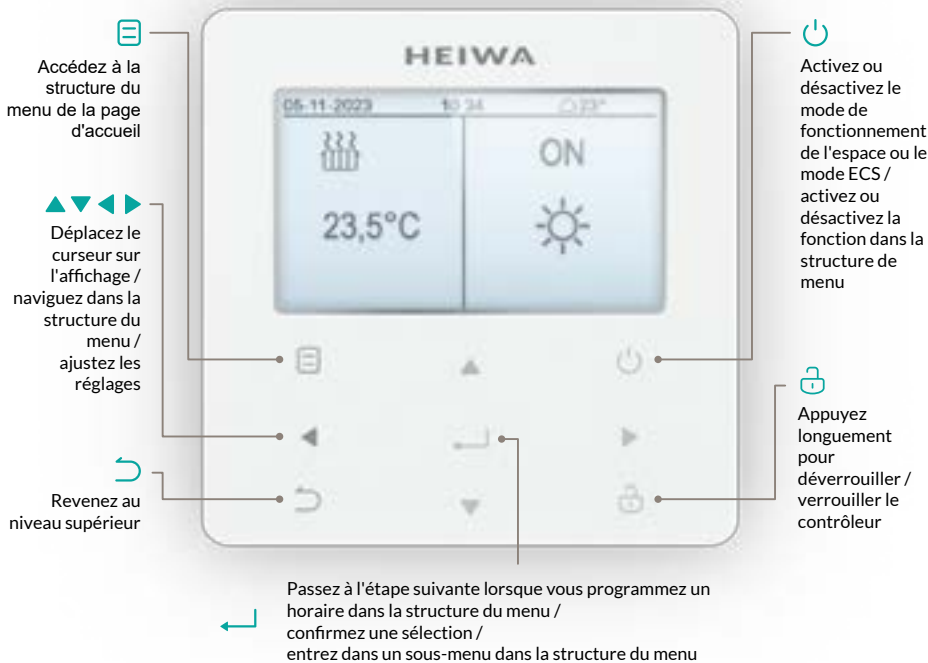

### FONCTIONS COMMUNES AUX 2 CONTRÔLEURS

Programmation hebdomadaire	✓
Vérouillage enfant	✓
Mode silence	✓
Wifi intégré	✓
Verrouillage mode chaud (RE2020)	✓
Mode vacances	✓
Mode séchage de dalle	✓
50 paramètres de surveillance	✓
Lecture du débit primaire	✓
Menu installateur avec code	✓
Jusqu'à 2 zones pilotées + ECS	✓
Réversible	✓
Pilotage jusqu'à 2 thermostats	✓
2 télécommandes installées possibles dont une esclave avec menu utilisateur	✓
Télécommande pilotable comme un thermostat d'ambiance (1 zone)	✓
Loi d'eau paramétrées ou paramétrable	✓
Historique des erreurs	✓
Historique des temps de fonctionnement	✓

### ICONES D'ÉTAT

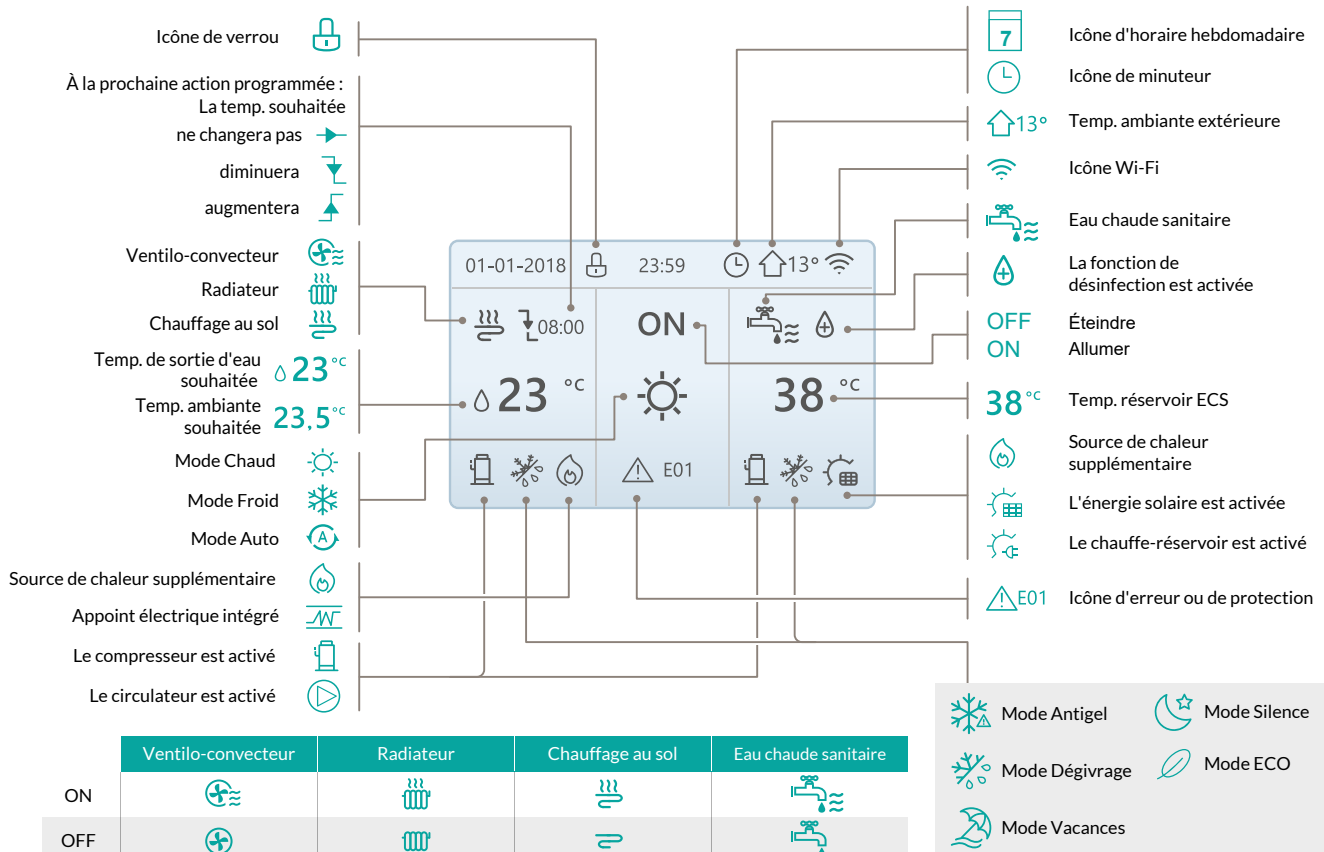

# HHOFA-C-V1 pour PAC 100%

## INTERFACE



## ICONES D'ÉTAT

Minuterie quotidienne		Source de chaleur externe active
Appoint électrique		Circulateur actif
Mode silence		Minuterie hebdomadaire
Mode vacances		Dégivrage
Compresseur actif		Antigel
Désinfection		Électricité de secteur (Smart Grid)
Mode économies d'énergie		Solaire



## CONTRÔLER VOTRE POMPE À CHALEUR AIR/EAU AVEC VOTRE SMARTPHONE



**iLetComfort**

Compatible avec les téléphones et les tablettes Android et Apple, l'application Heiwa iLetComfort fonctionne en Wi-Fi ou en 4G.

### Fonctions :

- Marche/Arrêt
- Mode chauffage / refroidissement
- Programmation hebdomadaire
- Mode Hors Gel
- Mode « Vacances »
- Fonction Eco

### Fonctions spécifiques à l'application :

- Paramétrage des coûts de fonctionnement
- Visualisation et historique des consommations énergétiques



Systèmes de contrôle



# Aides & conseils

---

**LA PAC AIR/EAU EN 4 ÉTAPES**  
**AIDES AU PARAMÉTRAGE**  
**ASSISTANCE APRÈS-VENTE**





## La PAC Air/Eau en 4 étapes :

1. Dimensionnement
2. Installation
3. Paramétrage
4. Contrôle de l'installation

**Laissez-vous guider !**

Page 225



## Aides au paramétrage

- Paramétrage des télécommandes infra-rouge
- Paramétrage des télécommandes filaires
- Paramétrage des applications
- FAQ technique

**Nous sommes présents à chaque étape pour répondre à vos questions**

Page 240



## Assistance après-vente

- Les codes erreurs et statuts,
- Les diagnostics des sondes de température,

**Heiwa vous accompagne lors de vos dépannages !**

Page 245

# La PAC Air/Eau

une gamme de produits facile à mettre en œuvre et modulable.

Nous vous accompagnons à chaque étape du projet,  
laissez-vous guider !

## La PAC Air/Eau en 4 étapes :

1. Dimensionnement
2. Installation
3. Paramétrage
4. Contrôle de l'installation



# 1

## Je dimensionne ma PAC Air/Eau Heiwa



Une pompe à chaleur est un moyen performant et économique pour chauffer son logement. Pour garantir son efficacité, il faut déterminer en amont, la bonne puissance à installer. Voici ci-après une méthode de calcul simple pour estimer la puissance à installer pièce par pièce.

### Questionnaire d'aide au dimensionnement d'une PAC Air/Eau

La maison : faire un plan métré avec les différentes orientations

- Projet PAC seule
- Projet PAC en relève

Code postal \_\_\_\_\_ Adresse \_\_\_\_\_

La maison est-elle bien ensoleillée ?     Altitude \_\_\_\_\_ Année de construction \_\_\_\_\_

Date des derniers travaux d'isolation \_\_\_\_\_ Température désirée en hiver par le client \_\_\_\_\_ °C

Température la plus froide constatée par le client \_\_\_\_\_ °C

Production d'ECS souhaitée     Local technique     Alimentation  triphasée  monophasée

Type de contrat d'électricité \_\_\_\_\_ Puissance souscrite \_\_\_\_\_ kVA

Section du câble principal \_\_\_\_\_ mm<sup>2</sup> Surface dispo pour un ballon tampon \_\_\_\_\_ m<sup>2</sup>

Surface dispo pour un ballon ECS \_\_\_\_\_ m<sup>2</sup> Nature des canalisations départ chauffage \_\_\_\_\_

Diamètre des canalisations départ chauffage \_\_\_\_\_

Relevé de la chaudière existante : faire un schéma hydraulique de la chaufferie

Marque \_\_\_\_\_ Année \_\_\_\_\_ Puissance \_\_\_\_\_ Combustible \_\_\_\_\_

Etat général \_\_\_\_\_ Préparateur ECS     Ballon ECS  interne  externe

Thermostat circulateur     Régulation sur vanne  3 voies  4 voies

Relevé à faire pour chaque niveau :

Vitrage - Type \_\_\_\_\_ Vitrage - Surface \_\_\_\_\_ Type de mur \_\_\_\_\_ Isolation du mur \_\_\_\_\_

Les surfaces	m <sup>2</sup>	Type d'isolation	Les émetteurs	Surface m <sup>2</sup>	Quantité	Type/Matière	Thermostat pièce par pièce/ Robinets thermostatiques
Chauffée sous toiture			Plancher chauffant				<input type="checkbox"/> <input checked="" type="checkbox"/> <input type="checkbox"/> <input checked="" type="checkbox"/>
Chauffée sous étage			Plancher réversible				<input type="checkbox"/> <input checked="" type="checkbox"/> <input type="checkbox"/> <input checked="" type="checkbox"/>
Sur vide sanitaire			Radiateurs				<input type="checkbox"/> <input checked="" type="checkbox"/> <input type="checkbox"/> <input checked="" type="checkbox"/>
Sur terre plein			Ventilo convecteurs				<input type="checkbox"/> <input checked="" type="checkbox"/> <input type="checkbox"/> <input checked="" type="checkbox"/>

Attention, un plancher chauffant ne peut être que très rarement converti en plancher rafraîchissant. Cette conversion doit être prévue dès sa conception. Précisez la nature de la chape et celle des revêtements de sol.

### Les conseils des EEH



L'outil de dimensionnement est une aide dans le cas d'une habitation standard. Les spécificités de l'habitation devront également être prise en compte : configurations particulières liées à l'architecture, à l'environnement, à la surface des vitrages, de façon générale toutes particularités pouvant avoir une incidence sur la déperdition de l'habitation.

Pour un bilan thermique global, faites appel à un bureau d'étude spécialisé ou utilisez notre service Heiwa B.E.

## Outil d'aide au dimensionnement thermique

Une pompe à chaleur est un moyen performant et économique pour chauffer son logement. Pour garantir son efficacité, il faut déterminer en amont, la bonne puissance à installer. Voici ci-après une méthode de calcul simple pour estimer la puissance à installer pièce par pièce.

### Etape 1 Déterminez votre température de base



### Les conseils des EEH



vous pouvez également utiliser notre outil HEIWA B.E., qui en plus de la fonction dimensionnement, vous donnera accès aux notes de dimensionnement pour obtenir les aides de l'Etat.

**HEIWA B.E.**  
DIMENSIONNEMENTS  
CERTIFIÉS

Veillez vous référer à la carte et au tableau ci-dessous pour déterminer selon la localisation de votre logement et son altitude, la température de base « T Base » (en °C).

°C	ZONE									
	Altitude	A	B	C	D	E	F	G	H	I
0-200 m	-2	-4	-5	-7	-8	-9	-10	-12	-15	
201-400 m	-4	-5	-6	-8	-9	-10	-11	-13	-15	
401-600 m	-6	-6	-7	-8	-11	-11	-13	-15	-19	
601-800 m	-8	-7	-8	-11	-13	-12	-14	-17	-21	
801-1000 m	-10	-8	-9	-13	-15	-13	-17	-19	-23	
1001-1200 m	-12	-9	-10	-14	-17		-19	-21	-24	
1201-1400 m	-14	-10	-11	-15	-19		-21	-23	-25	
1401-1600 m	-16		-12		-21		-23	-24		
1601-1800 m	-18		-13		-23		-24			
1801-2000 m	-20		-14		-25		-25			
2001-2200 m			-15		-27		-29			

### Etape 2 Déterminez le coefficient de déperdition « G » lié à votre logement

Veillez vous référer au tableau ci-dessous pour déterminer le coefficient de déperdition « G » (en W/m³). Il tient compte du niveau d'isolation et des déperditions par la ventilation.

Type d'habitation / Coefficient G (W/m³)					
2022 et +	Logement RE2020	Entre 0,10 & 0,3	1983	Entre 1983 & 1990	Entre 1,2 & 1,6
2012	Logement RT2012	Entre 0,2 & 0,4	1975	Entre 1975 & 1983	Entre 1,4 & 1,8
2005	Logement RT2005	Entre 0,5 & 0,8	1960	Entre 1960 & 1975	Entre 1,6 & 2,2
2000	Logement RT2000	Entre 0,8 & 1,1	1950	Entre 1950 & 1960	Entre 1,8 & 2,5
1990	Entre 1990 & 2000	Entre 1 & 1,3		Mur épais non isolé	Entre 1,4 & 2

### Etape 3 Déterminez les déperditions de votre logement et donc la puissance à installer

Appliquez la formule  $D = G \times V \times (T \text{ consigne} - T \text{ Base})$  en utilisant les coefficients G et T Base trouvés dans les tableaux précédents. V correspondant au volume de la pièce à chauffer et T consigne étant la température de consigne, 20 °C par exemple.

### Etape 4 Sélectionnez votre pompe à chaleur

Reportez-vous aux tables de caractéristiques des appareils pour vous assurer que le produit sélectionné limite les déperditions à la température de base en respectant ces 2 règles :  $0,8 \times D < \text{Puissance de la PAC}$  à  $T_{\text{base}} < D$  &  $\text{Puissance de la PAC}$  à  $T_{\text{base}} + \text{appoint} \leq 1,2 \times D$

# 2

## J'installe ma PAC Air/Eau Heiwa



En rénovation, nous recommandons l'installation d'une bouteille de découplage.

- Facilite l'équilibrage des débits dans l'installation.
- Assure le découplage hydraulique et l'indépendance des circuits entre le circuit primaire (pompe à chaleur) et le circuit secondaire (émetteurs) afin d'assurer un débit optimal constant sur la PAC.
- Permet de travailler avec un  $\Delta T$  différent entre la PAC et les émetteurs.
- Accroît la capacité en eau de l'installation.
- Dégazage du circuit d'eau chaude en partie haute.
- Récupération des boues en partie basse.

Une bouteille permettra de fonctionner en «découplage» autrement appelé «casse pression».

En configuration « casse pression », le débit du primaire (côté générateur) est supérieur ou égal au débit du secondaire (côté émetteur).

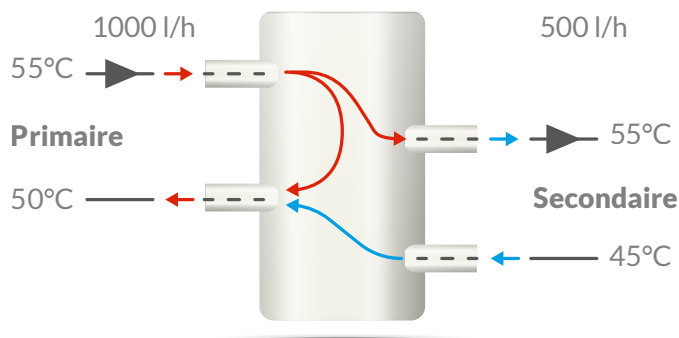

**Important**

Avant de démarrer la pompe à chaleur Air/Eau Heiwa, laissez-la branchée pendant 24h pour préchauffer l'huile du compresseur.

**Les conseils des EEH**

Purgez bien l'installation et le module hydraulique avant de démarrer la pompe à chaleur Air/Eau Heiwa.

Dans notre exemple,  $Q$  primaire = 1000 l/h et  $Q$  secondaire = 500 l/h. On recyclera donc 500 l/h à travers la bouteille vers le générateur. Cela permet de faire travailler une PAC dont le  $\Delta T$  optimal est de 5 °C (PAC R/O) sur un réseau de radiateurs basse température travaillant avec un  $\Delta T$  de 10 °C. Nous sommes obligés de découpler hydrauliquement car les débits requis sont différents (régimes de température différents) bien que nous passions la même puissance.

**Pour le calcul du volume d'eau de votre installation de plancher chauffant en tube 13/16 :**

- 1m linéaire de tube contient 0,13 L d'eau
- 1m<sup>2</sup> de plancher en pas de 15 cm contient 0,86 L d'eau
- 1m<sup>2</sup> de plancher en pas de 20 cm contient 0,65 L d'eau

## Le vase d'expansion

Votre pompe à chaleur Heiwa est équipée d'un vase d'expansion de série d'un volume de 8 litres. Vous trouverez ci-dessous nos préconisations de volume d'eau glycolée à 30 % maxi selon la configuration de l'installation.

Volume du vase d'expansion	Volume d'eau maxi de l'installation	
	Installation d'un plancher chauffant	Installation d'un réseau de radiateur
2 L	70 L	40 L
8 L	280 L	160 L

Pour un volume d'eau supérieur dans l'installation, nous vous conseillons d'ajouter un vase d'expansion supplémentaire sur le réseau.

# 3

## Je paramètre ma PAC Air/Eau Heiwa

Télécommande filaire :

### PAC 100%

Verrouillage "enfants"

Programmation hebdomadaire

50 paramètres de fonctionnement accessibles

Menu spécial installateur

Wi-Fi

Mode séchage de dalles



Interface en français + multilingues

Mode silence

Compatible RE2020 par verrouillage du mode Chaud

Visualisation rapide des états de fonctionnement

Mode vacances avec gestion des ECS

Interface intuitive

#### Réglage du mode : Chaud, Froid ou Auto



Appuyez sur ≡ pour accéder à la page Menu.



Dans la page **Menu**, sélectionnez l'icône comme indiqué dans la figure ci-dessus et appuyez sur ○ pour accéder à l'interface.



Appuyez sur < ou > pour changer de mode de fonctionnement. Il y a trois modes :

- mode chauffage des locaux
- mode refroidissement des locaux
- mode automatique.

OPER

Télécommande filaire :

# PAC HYŌKŌ MAX

Verrouillage "enfants" par code

Programmation hebdomadaire

50 paramètres de fonctionnement accessibles

Menu spécial installateur

Wi-Fi

Mode séchage de dalles

Interface en français + multilingues

Mode silence

Compatible RE2020 par verrouillage du mode Chaud

Visualisation rapide des états de fonctionnement

Mode vacances avec gestion des ECS

Interface intuitive



## Réglage du mode : Chaud, Froid ou Auto

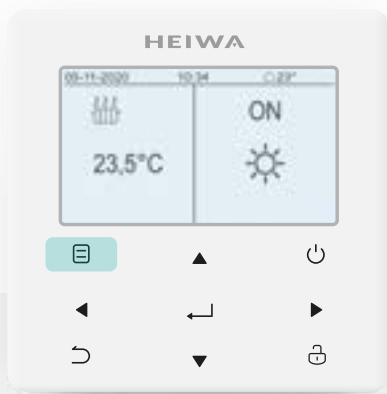



Appuyez sur la touche .

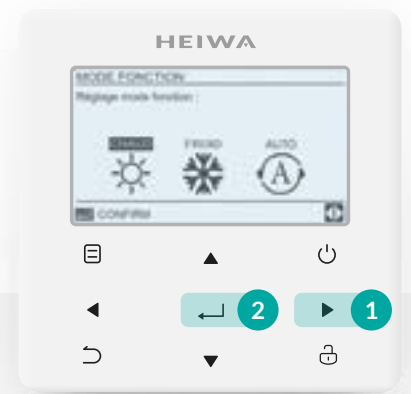

1 - Sélectionnez : **MODE FONCTION** en page 1.

2 - Appuyez sur  pour entrer sur ce menu.



Sélectionnez à l'aide de  &  le mode désiré entre **Chaud**, **Froid** & **Auto**.

# PAC 100%

## Menu spécial installateur dédié

Pour accéder aux paramètres des divers modes et fonctions de la pompe à chaleur, vous devez passer par l'espace dédié pour l'installateur.



Appuyez simultanément sur **≡** et **>** pendant **3 secondes** pour accéder à la page d'autorisation.



Saisissez le mot de passe **234** et validez avec le bouton central **○** pour accéder aux paramètres Installateur.

## Paramétrage Eau Chaude Sanitaire

Par défaut, la PAC Heiwa est paramétrée avec ECS & priorité ECS. Pour désactiver ce paramétrage, connectez vous à l'espace installateur dédié et suivez la procédure ci-dessous.



1 - Dans le menu dédié à l'installateur, sélectionnez à l'aide des flèches le menu **Réglage ECS**

2- Validez avec **○** pour accéder aux réglages.



1 - Sélectionnez à l'aide des flèches le menu **Mode ECS**

2- Validez avec **○** pour accéder aux réglages.



Sélectionnez **NON** à l'aide des flèches puis validez avec **○**.

**REMARQUE :** Si une boucle ECS est installée sur le circuit, laissez ce paramètre sur **OUI**.

# PAC HYŌKŌ MAX

## Menu spécial installateur dédié

Pour accéder aux paramétrages des divers modes et fonctions de la pompe à chaleur, vous devez passer par l'espace dédié pour l'installateur.

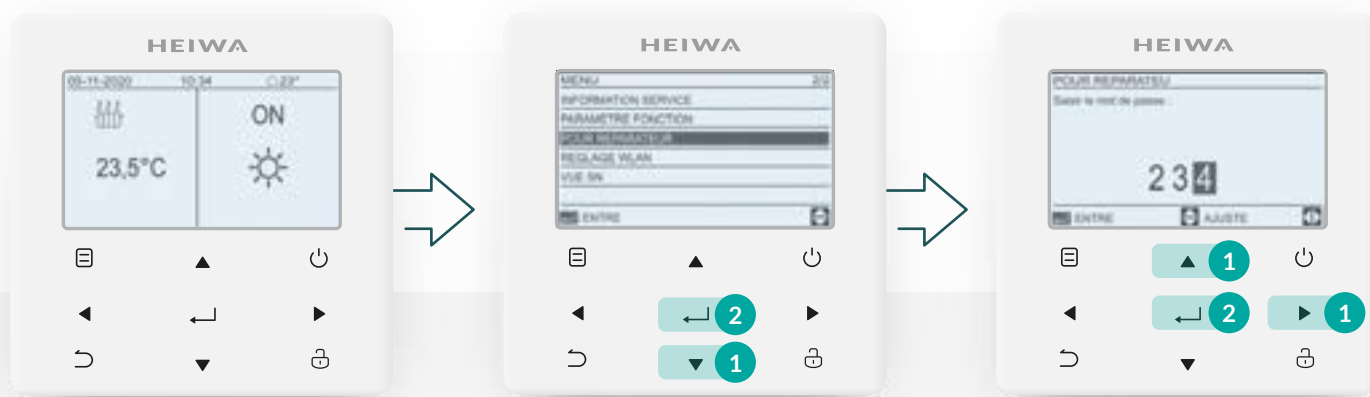

Appuyez sur la touche .

1 - Sélectionnez :  
**POUR REPARATEUR** en page 2.

1 - A l'aide des flèches :  
entrez le code "234".

2 - Appuyez sur  pour entrer sur ce menu.

2 - Appuyez sur  pour entrer sur ce menu.

## Paramétrage Eau Chaude Sanitaire

Par défaut, la PAC Heiwa est paramétrée avec ECS & priorité ECS. Pour désactiver ce paramétrage, connectez vous à l'espace installateur dédié et suivez la procédure ci-dessous.

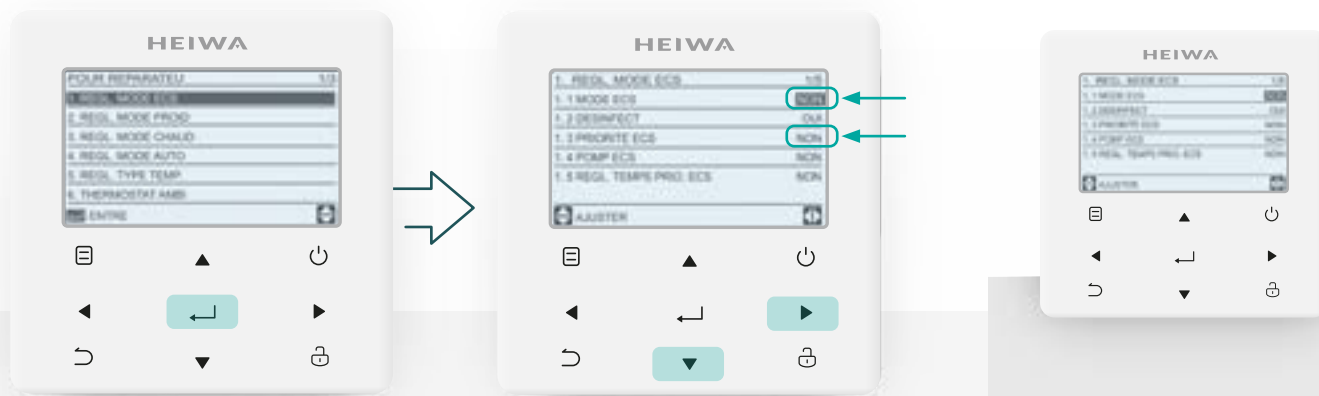

1 - Sélectionnez :  
**1. REGL. MODE ECS** en page 1.

2 - Appuyez sur  pour entrer sur ce menu.

A l'aide des flèches, renseignez **NON** sur les lignes :

**1.1 MODE ECS** et  
**1.3 MODE PRIORITE ECS.**

### REMARQUE :

En cas d'ECS sur votre réseau PAC, laissez le mode ECS sur **OUI**.

Nous vous conseillons également de laisser le mode priorité ECS.



### Les conseils des EEH

Pour bénéficier d'une formation qualifiante en pompe à chaleur, n'hésitez pas à vous rapprocher de votre commercial.

# PAC 100%

## Choisir les émetteurs

Pour pouvoir sélectionner la bonne température de départ ou la bonne loi d'eau, il est important de choisir les bons émetteurs.



Dans le menu dédié à l'installateur, sélectionnez à l'aide des flèches le menu **Réglage chauffage** puis validez avec  pour accéder aux réglages.

Sélectionnez à l'aide des flèches le menu **Emission-H zone1** puis validez avec  pour sélectionner le type d'émetteur.

Choisissez votre type d'émetteur entre :

- RAD** > Radiateurs
- FLH** > Plancher chauffant
- FCU** > Ventilo-convecteur

Validez en appuyant sur

**REMARQUE :** Si vous avez sélectionné une installation 2 zones dans le menu **Type température**, vous pourrez également définir ici les émetteurs de la zone 2 via **Emission-H zone2**.

## Choisir le type de température

Il est possible de faire une régulation soit sur la température d'eau soit sur la température ambiante dans le cas d'une installation monozone.



1- Dans le menu dédié à l'installateur, sélectionnez à l'aide des flèches le menu **Régl. Type température**.

2- Validez avec  pour accéder aux réglages.

Par défaut, le réglage est sur **Temp. De débit d'eau = OUI**

Pour modifier le paramètre, sélectionnez-le et appuyez sur

1- Pour transformer le contrôleur en thermostat d'ambiance pour une installation monozone, réglez **Temp. De débit d'eau = NON**

2 - Validez avec

# PAC HYÖKÖ MAX

## Choisir les émetteurs

Pour pouvoir sélectionner la bonne température de départ ou la bonne loi d'eau, il est important de choisir les bons émetteurs.

The first screenshot shows the main menu with '3. REGL. MODE CHAUD' highlighted. The second screenshot shows the emitter selection menu with '3. 12 ZONE1 H-EMISSION' and '3. 13 ZONE2 H-EMISSION' highlighted. The third screenshot shows the emitter type selection menu with 'RAD', 'FHL', and 'FCU' options.

1 - Sélectionnez :  
**3. REGL. MODE CHAUD** en page 1.

2 - Appuyez sur ↵ pour entrer sur ce menu.

1 - Sélectionnez en page 3 :  
**3. 12 ZONE1 H-EMISSION** ou  
**3. 13 ZONE2 H-EMISSION**  
selon la zone à paramétrer.

2 - Accédez au type d'émetteur.

Choisissez le type d'émetteur installé sur votre réseau:  
**RAD** > Radiateur  
**FHL** > Plancher  
**FCU** > Ventilateur convecteur

Utilisez les flèches du haut et du bas pour effectuer votre sélection.

## Choisir le type de température

Il est possible de faire une régulation soit sur la température d'eau soit sur la température ambiante dans le cas d'une installation monozone.

The first screenshot shows the main menu with '5. REGL. TYPE TEMP' highlighted. The second screenshot shows the temperature type selection menu with 'NON', 'OUI', and 'OUI' options highlighted.

1 - Sélectionnez :  
**5. REGL. TYPE TEMP** en page 1.

2 - Appuyez sur ↵ pour entrer sur ce menu.

A l'aide des flèches, renseignez **OUI** ou **NON** sur les lignes :  
**5.1 TEMP. DEBIT EAU**  
**5.2 TEMP. AMBI** selon le type de régulation désirée.

**Les conseils des EEH**  
Vous pouvez également déclarer une installation type 2 zones via ce menu.

# Qu'est-ce qu'une loi d'eau ?

Une loi d'eau représente la correspondance entre la température de sortie d'eau de la PAC et la température extérieure. Pour chaque degré relevé par le groupe extérieur correspondra une température de sortie d'eau. Comparé à un réglage à température d'eau fixe, le paramétrage d'une loi d'eau apportera plus de confort et permettra de réaliser des économies d'énergie plus importantes.

En effet, plus la température extérieure sera négative, plus la température d'eau délivrée par la PAC sera chaude. Le confort sera alors garanti.

Avec la mise en place d'une loi d'eau, la PAC délivrera une température d'eau de plus en plus basse en fonction de l'élévation de la température extérieure.

La loi d'eau permet d'optimiser le rapport performances / énergie consommée, et augmente la durée de vie de la pompe à chaleur.

## Comment paramétrer sa loi d'eau ?

### Etape 1

- Reprendre le dimensionnement de l'habitation
- Définir la température de base de l'habitation (Tb)
- Définir le régime de sortie d'eau nominal de l'installation à Tbase (T1b) *soit de manière empirique, soit par les notes de dimensionnement d'un bureau d'études*
- Établir la température de consigne (TaSET)

### Etape 2

- Dessiner la courbe en fonction de la température extérieure (T4)
- On peut simplifier la courbe de loi d'eau par une fonction de type :

$$T1 = a \times T4 + b$$

où :

$$a = (TaSET - T1b) / (TaSET - Tb)$$

$$b = T1b - Tb \times (TaSET - T1b) / (TaSET - Tb)$$

On considère que le point de non chauffe est atteint lorsque la Température de consigne TaSET est égale à la température extérieure (T4).

T4*	T1**
-20	42
-19	42
-18	41
-17	41
-16	40
-15	39
-14	39
-13	38
-12	38
-11	37
-10	37
-9	36
-8	36
-7	35
-6	34
-5	34
-4	33
-3	33
-2	32
-1	32
0	31
1	31
2	30
3	29
4	29
5	28
6	28
7	27
8	27
9	26
10	26
11	25
12	24
13	24
14	23
15	23
16	22
17	22
18	21
19	21
20	20

### Exemple plancher chauffant :

Tb = -7 °C
T1b = 35 °C
TaSET = 20 °C

a = -0,6
b = 31,1

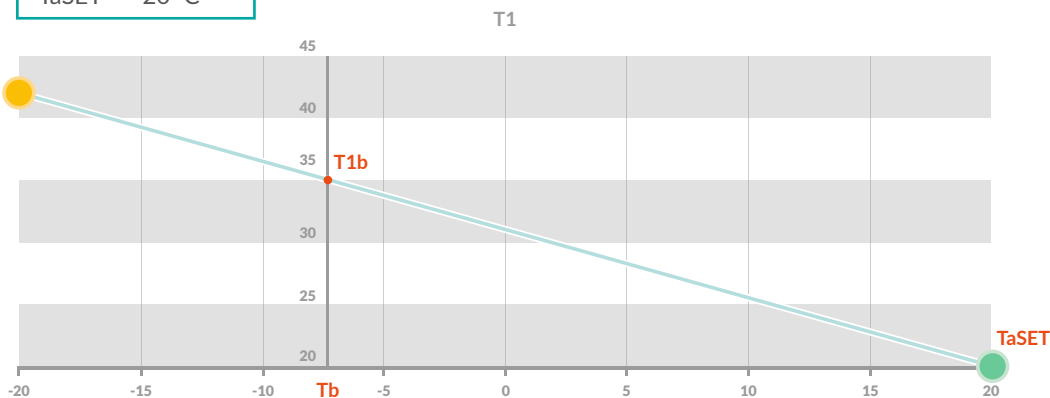

Les réglages dans la télécommande seront donc :

T1SETH1 = 42
T1SETH2 = 20
T4H1 = -20
T4H2 = 20

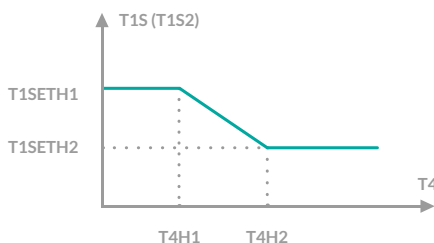

\*T4 = Température extérieure. \*\*T1 = aT4 + b.



T4*	T1**
-20	55
-19	55
-18	55
-17	55
-16	54
-15	53
-14	52
-13	51
-12	50
-11	49
-10	48
-9	47
-8	46
-7	45
-6	44
-5	43
-4	42
-3	41
-2	40
-1	39
0	38
1	37
2	36
3	35
4	34
5	33
6	32
7	31
8	30
9	29
10	28
11	27
12	26
13	25
14	24
15	23
16	22
17	21
18	20
19	19
20	19

Exemple radiateur :

Tb = -12 °C
T1b = 50 °C
TaSET = 19 °C

a = -1,0
b = 38,0

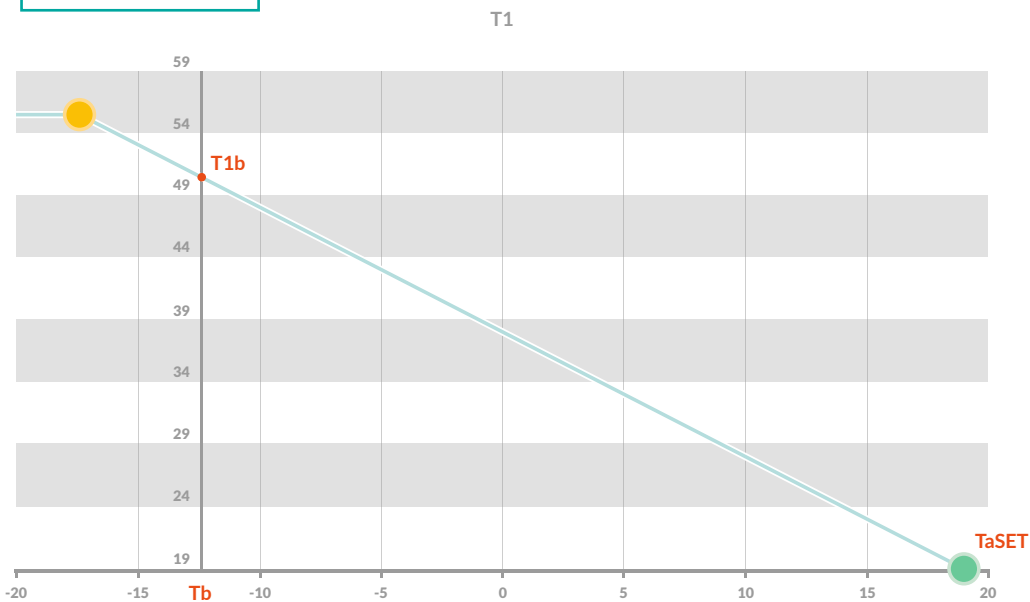

Les réglages dans la télécommande seront donc :

T1SETH1 = 55
T1SETH2 = 19
T4H1 = -17
T4H2 = 19

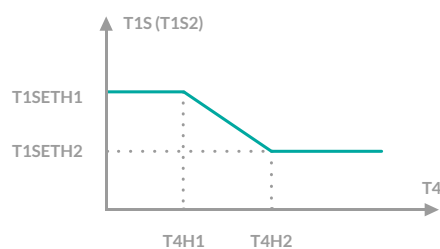

\*T4 = Température extérieure. \*\*T1 = axT4 + b.

# PAC 100%

## Réglage de la loi d'eau

La télécommande Heiwa dispose de 8 réglages de loi d'eau pré-paramétrés, complétés par un réglage paramétrable.



Appuyez sur  $\equiv$  pour accéder à la page Menu.



Dans la page Menu, sélectionnez l'icône comme indiqué dans la figure ci-dessus et appuyez sur  $\circ$  pour entrer dans le sous menu : **Régl. de temp. Météo**



Dans les **réglages de Temp. météo**, vous trouverez trois types de courbe de loi d'eau. **Standard, personnalisée et ECO**. Si l'une des courbe de loi d'eau est activée, la température de l'eau ne peut pas être réglée, mais la température de consigne du côté du contrôle de la température ambiante peut toujours être réglée.



Lorsque vous activez la fonction, l'interface s'affiche comme indiqué dans les figures ci-dessus. Vous pouvez sélectionner le type de courbe dans **Type de courbe temp.**. Pour **Standard** et **ECO**, 8 courbes sont prédéfinies. Dans **Niveau de température**, vous pouvez sélectionner l'une des 8 courbes.



Dans le cas d'une courbe personnalisée, vous pouvez personnaliser la courbe en fonction de vos besoins.



Quatre paramètres doivent être définis.

- **T1SetH1 et T1SetH2** : températures de consigne pour le chauffage.
- **T4H1 et T4H2** : températures ambiantes pour le chauffage.
- **T1SetC1, T1SetC2, T4C1 et T4C2** : les paramètres pour le refroidissement.

# PAC HYŌKŌ MAX

## Réglage de la loi d'eau

La télécommande Heiwa dispose de 8 réglages de loi d'eau pré-paramétrés, complétés par un réglage paramétrable.

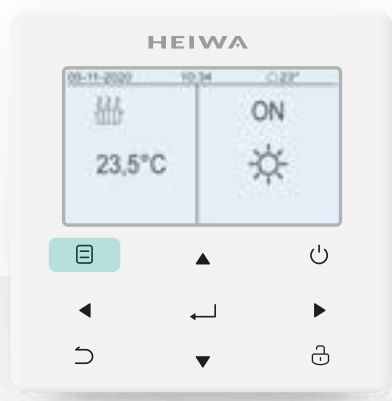

Appuyez sur la touche .

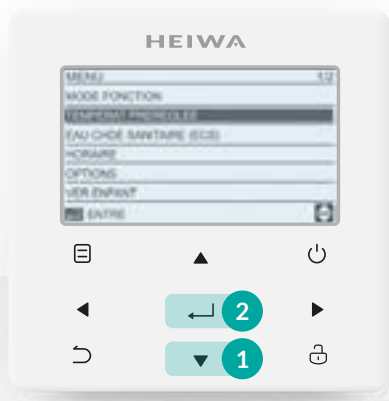

1 - Sélectionnez :  
**TEMPERATURE PRE-REGLEE**  
en page 2.

2 - Appuyez sur  pour entrer sur ce menu.

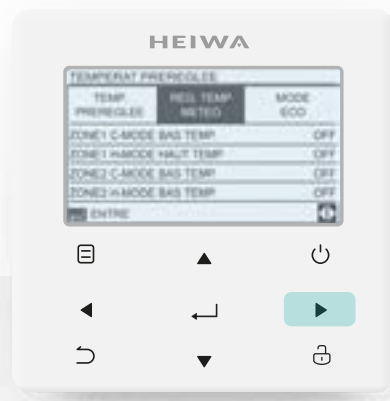

A l'aide des flèches, allez sur :  
**REG. TEMP. METEO.**

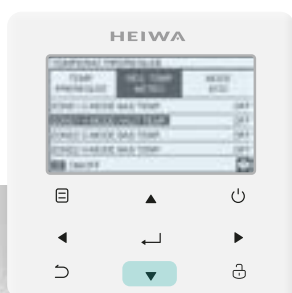

Sélectionnez le type de loi d'eau (Froid ou Chaud) et à quelle zone elle sera affectée (zone 1 ou 2)

**C-MODE** : choix d'une loi d'eau pour le mode Froid  
**H-MODE** : choix d'une loi d'eau pour le mode Chaud

La loi d'eau se paramètre automatiquement selon le type d'émetteur choisi.

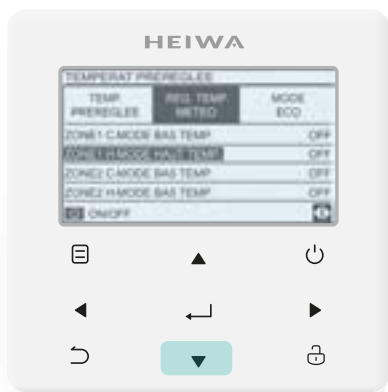

Quand aucune loi n'est paramétrée, **OFF** est inscrit en face de la loi d'eau sélectionnée.

Appuyez sur  pour sélectionner une loi d'eau.

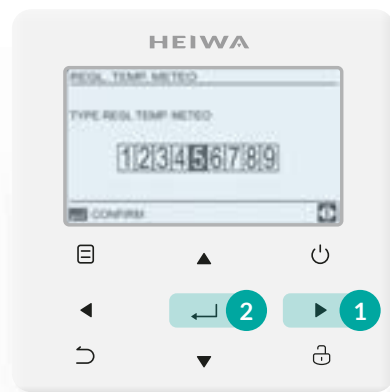

1 - A l'aide des flèches, sélectionnez votre loi d'eau.

2 - Validez en appuyant sur .



### Les conseils des EEH

Pour vous assurer de la bonne évacuation des condensats et éviter les prises en glace, vérifiez que les 2 trous d'évacuation ne sont pas bouchés.

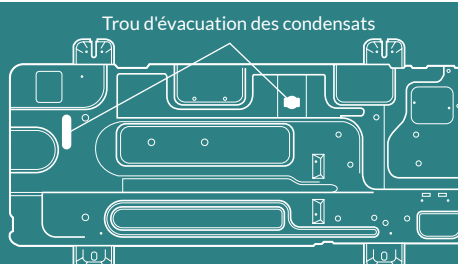

Trou d'évacuation des condensats

# 4

## Je contrôle ma PAC Air/Eau Heiwa



### SIMPLE ET COMPLET : 50 POINTS DE CONTRÔLE



Ecran 1



Ecran 2



Ecran 3



Ecran 4



Ecran 5



Ecran 6



Ecran 7



Ecran 8



Ecran 9

### 50 points de contrôle

Pour optimiser le paramétrage initial de l'installation et pour identifier rapidement les problèmes, votre pompe à chaleur Heiwa vous donne accès à un panel complet de points de mesure ainsi qu'un mode installateur accessible par code :

- 17 points de mesure de température
- Mesure du débit primaire
- Indication de pression compresseur
- Indication de fréquence compresseur
- Historique des logs
- Historique des temps de fonctionnement
- Indication de la version du logiciel

# Evitez les surprises lors des contrôles !

## VÉRIFIER LES PRINCIPAUX POINTS DE VALIDATION DU QUALIPAC

Liste des critères majeurs retenus par QualiPac pour valider une installation. D'autres critères de moindre importance sont également à prendre en compte. Pour tous les connaître, rapprochez-vous de votre commercial.

### Electricité

- Présence d'un dispositif différentiel résiduel 30mA en amont
- Présence d'une protection contre les surintensités pour chaque circuit
- Raccordement à la terre
- La puissance électrique disponible est adaptée par rapport à la puissance de la PAC

### Générateur

- Existence du calcul des déperditions et d'une note de dimensionnement



Outil de dimensionnement Heiwa B.E. en partenariat avec le bureau d'études G1Besoin disponible avec abonnement annuel. Plus d'informations page 155.

### Dimensionnement PAC Air/Eau

- Pas de surdimensionnement majeur > à 75 % :  
→ Le générateur couvre au maximum 140 % des déperditions à T = Tbase (si T arrêt PAC < T base), ou T = T arrêt PAC

### Réseau hydraulique

- Si préconisation fabricant, installation d'un volume tampon Recommandation Heiwa pour le découplage des réseaux | Présent dans l'iQube
- Présence d'un disconnecteur (si connecté au réseau de ville) Présent dans l'iQube
- Présence d'une soupape de sécurité non isolable (sans vanne de coupure) Intégré au module hydraulique et dans l'iQube
- Présence d'un vase d'expansion
- Présence d'un dispositif de réglage permettant de vérifier l'équilibrage du réseau hydraulique Programme d'équilibrage des réseaux entre primaire et secondaire intégré à l'iQube

### Implantation

- Générateur en adéquation avec le générateur mentionné sur la facture
- Si appoint non intégré, situé en aval de la PAC Appoint de 3 kW intégré à la PAC + 4,5 kW optionnel pour répondre aux dimensionnement NF
- Fixations et accrochages de la PAC corrects (niveau, solidité)
- Distance minimale entre l'unité extérieure et le mur > 20 cm ou conforme aux préconisations du constructeur
- Si l'unité extérieure non gainée est implantée dans un local, la ventilation du local est justifiée

### Réseau frigorifique

- Le réseau est entièrement calorifugé L'iQube est entièrement isolé

### Émetteurs

#### PLANCHER

- Si plancher rafraîchissant, dispositif de coupure des pièces non-compatibles (cuisine fermée, salle de bain) Entrées Aquastats de sécurité intégrés à l'iQube
- Présence d'une sécurité anti-condensation Dispositif de coupure à distance intégré au PCB de la PAC
- Présence d'un dispositif de limitation de température indépendant de la régulation

#### VENTILO-CONVECTEUR

- Si refroidissement, raccordement de l'évacuation des condensats

### Rapport de mise en service

- Raccordement et mise en charge du circuit frigorifique par une entreprise détenant une attestation de capacité F-Gaz

### Production ECS

- Supports adaptés au poids de l'appareil en eau
- Groupe de sécurité placé à moins de 3 mètres du réservoir de stockage
- Groupe de sécurité sur l'arrivée d'eau froide du circuit sanitaire
- Aucun piquage ou organe entre le groupe de sécurité et l'appareil
- Présence d'un mitigeur thermostatique ou dispositif limiteur de température en sortie



### Les conseils des EEH

Pour bénéficier d'une formation qualifiante en pompe à chaleur, n'hésitez pas à vous rapprocher de votre revendeur ou de votre commercial Heiwa.



# Aides au paramétrage

---

# Paramétrage

## des télécommandes infrarouges



	TV	AV	AV	AV	AV	AV
Mode d'attente d'attente	-	-	→ ●	-	-	→ ●
Mode d'attente d'attente	-	-	→ ●	-	-	→ ●
Mode d'attente d'attente d'attente d'attente d'attente	-	-	→ ● ● ● ● ● ● ●	-	-	→ ● ● ● ● ● ● ●
Mode d'attente d'attente d'attente d'attente d'attente	-	-	→ ● ○	-	-	→ ● ○
Mode d'attente d'attente d'attente d'attente d'attente	-	-	→ ● ●	-	-	→ ● ●
Mode d'attente d'attente d'attente d'attente d'attente	-	-	→ ● ▲	-	-	→ ● ▲
Mode d'attente d'attente d'attente d'attente d'attente	-	-	→ ● ●	-	-	→ ● ●
Mode d'attente d'attente d'attente d'attente d'attente	-	-	→ ● ●	-	-	→ ● ●

Pour ces pages, consultez-nous.



	2017	2018	2019	2020	2021	2022
<b>Stratégie</b> Stratégie de développement durable Stratégie de communication						
<b>Stratégie</b> Stratégie de développement durable Stratégie de communication Stratégie de marketing						
<b>Plan</b> Plan de développement durable Plan de communication						
<b>Tableau de bord</b> Tableau de bord de développement durable Tableau de bord de communication						
<b>Site</b> Site de développement durable Site de communication						
<b>Tableau de bord</b> Tableau de bord de développement durable Tableau de bord de communication						
<b>Stratégie</b> Stratégie de développement durable Stratégie de communication						
<b>Stratégie</b> Stratégie de développement durable Stratégie de communication Stratégie de marketing						
<b>Plan</b> Plan de développement durable Plan de communication						
<b>Stratégie</b> Stratégie de développement durable Stratégie de communication Stratégie de marketing						
<b>Tableau de bord</b> Tableau de bord de développement durable Tableau de bord de communication Tableau de bord de marketing						
<b>Stratégie</b> Stratégie de développement durable Stratégie de communication Stratégie de marketing						
<b>Tableau de bord</b> Tableau de bord de développement durable						

Pour ces pages, consultez-nous.

# Paramétrage des télécommandes filaires

Retrouvez les guides complets de paramétrage en scannant ces QR codes :



**HOFA-V2**



**HPVOSAV1-V1**



**HP2OFA-PREM-V1**



**HPOTAB-V1**



**HHOFA-C-V1**

Aides complémentaires :

## Aide au paramétrage des applications

Découvrez nos tutoriels d'aide au paramétrage pour nos applications en scannant ce QR Code



Heiwa Clim'



iLetComfort



Ernest



Aqua Temp

## FAQ technique

Retrouvez notre FAQ technique en scannant ce QR Code.

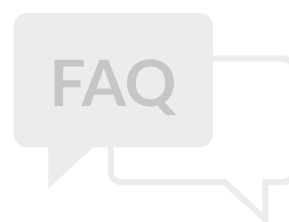

A man with a beard and a plaid shirt is shown in profile, looking intently at a white air conditioning unit. He is using a multimeter, with red and black probes connected to the unit. The background is a plain, light-colored wall.

# Assistance

## Après-vente

---

## Les codes erreurs du résidentiel

Code erreur	Erreur	Cause du dysfonctionnement et actions correctives
b5	Erreur sonde de température de tube LIQUIDE	<ol style="list-style-type: none"> <li>1. Sonde mal connectée</li> <li>2. Sonde ou câble détériorés (valeur 20kΩ)</li> <li>3. Sonde en court circuit</li> <li>4. Carte principale de l'UE défectueuse</li> </ol>
b7	Erreur sonde de température de tube GAZ	<ol style="list-style-type: none"> <li>1. Sonde mal connectée</li> <li>2. Sonde ou câble détériorés (valeur 20kΩ)</li> <li>3. Sonde en court circuit</li> <li>4. Carte principale de l'UE défectueuse</li> </ol>
C4	Erreur de cavalier (jumper) sur UE	<ol style="list-style-type: none"> <li>1. Cavalier absent ou mal inséré</li> <li>2. Cavalier de mauvaise référence (vérifier le N°)</li> </ol>
C5	Erreur de cavalier (jumper) sur UI	<ol style="list-style-type: none"> <li>1. Cavalier absent ou mal inséré</li> <li>2. Cavalier de mauvaise référence (vérifier le N°)</li> </ol>
EA	Alarme fuite réfrigérant	Uniquement pour unité équipée de détecteur de réfrigérant (option)
EE	Défaut Eprom carte UE	La carte de l'UE est endommagée
E1	Protection haute pression	<ol style="list-style-type: none"> <li>1. Pressostat HP défectueux (impédance inf. à 1Ω) ou mal connecté</li> <li>2. Vérifier pression avec manomètre ou outil de diagnostique</li> <li>3. Vérifier l'état des batteries (condenseur / évaporateur bouchés)</li> <li>4. Vérifier circulation de l'air autour des UI et UE</li> <li>5. Vérifier la carte mère de l'UE</li> </ol>
E2	Code de statut antigel	Indication d'une phase normale pendant le cycle de froid sur UI. Ce n'est pas un code erreur.
E3	Protection basse pression	<ol style="list-style-type: none"> <li>1. Vérifier si le pressostat LPP est bien connecté sur la carte (certain modèle sont équipés)</li> <li>2. Vérifier l'état du pressostat une fois débranché de la carte (impédance différente de 0Ω)</li> <li>3. Vérifier la charge de réfrigérant</li> </ol>
E4	Protection température refoulement compresseur trop élevée	<ol style="list-style-type: none"> <li>1. Contrôler la charge de réfrigérant (manque de charge)</li> <li>2. Contrôler le ventilateur de l'UE et la ventilation du groupe (en mode froid)</li> <li>3. Contrôler le ventilateur de l'UI, l'état des filtres d'air (en mode chaud)</li> <li>4. Vérifier la sonde de température de refoulement compresseur (voir page xxx CTN 50kΩ)</li> </ol>
E5	Protection surintensité	<ol style="list-style-type: none"> <li>1. Tension d'alimentation instable</li> <li>2. Tension d'alimentation trop faible</li> <li>3. Condenseur ou évaporateur sale ou bouché</li> <li>4. L'air entrant et sortant de l'unité intérieure ou extérieure n'est pas fluide</li> <li>5. Les tuyauteries du système sont bouchées ou pincées, les vannes ne sont pas ouvertes</li> <li>6. Une quantité excessive de réfrigérant entraîne une pression excessive dans le système</li> <li>7. La carte mère est endommagée</li> <li>8. Le compresseur est endommagé</li> </ol>
E6	Erreur de communication entre UI et UE	<ol style="list-style-type: none"> <li>1. Inversion de câblage entre 1 (Neutre) -2 (Com.) -3 Phase</li> <li>2. Inversion entre Neutre et Phase</li> <li>3. Pompe à condensats branchée entre 1 et 2</li> <li>4. Câble de liaison entre UI et UE endommagé</li> <li>5. Carte UI ou carte UE endommagée</li> </ol>
E7	Conflit de mode chaud-froid	Sur une installation multisplits, certaines unités intérieures fonctionnent en mode chauffage, tandis que d'autres fonctionnent en mode refroidissement, mode déshumidification ou mode ventilation, ce qui provoque un conflit de mode.
E8	Protection Haute Température	<p><b>Refroidissement :</b></p> <ol style="list-style-type: none"> <li>1. Le condenseur de l'unité extérieure est sale ou bouché, ce qui entraîne un mauvais échange thermique</li> <li>2. Un espace insuffisant ou des obstacles au niveau de l'entrée et de la sortie d'air de l'unité extérieure entraînent une mauvaise circulation de l'air</li> <li>3. La turbine du ventilateur de l'unité extérieure est cassée, tombée ou le moteur est endommagé</li> <li>4. Le capteur de température du condenseur de l'unité extérieure est endommagé ou la carte mère est endommagée, ce qui entraîne une incohérence sur la température</li> </ol> <p><b>Chauffage :</b></p> <ol style="list-style-type: none"> <li>1. L'évaporateur de l'unité intérieure est sale ou bouché, ce qui entraîne un mauvais échange thermique</li> <li>2. L'espace insuffisant ou les obstacles au niveau des sorties d'air de l'unité intérieure entraînent une mauvaise admission et évacuation d'air</li> <li>3. La pale du ventilateur de l'unité extérieure est cassée ou est tombée</li> <li>4. Le capteur de température de l'évaporateur de l'unité intérieure est endommagé ou la carte mère est endommagée, ce qui entraîne une incohérence sur la température</li> </ol>



### Les conseils des EEH

Pour les erreurs du Résidentiel : Souvent l'erreur E6 est provoquée par un branchement non-autorisé d'une pompe à condensat externe sur le bornier d'alimentation de l'unité intérieure. Pensez à vérifier le branchement : Bornes 1 (N) et 3 (Phase).

# Les codes erreurs du résidentiel

Code erreur	Erreur	Cause du dysfonctionnement et actions correctives
E9	Indication du mode anti-courant d'air froid	Ce n'est pas un code erreur mais un état qui peut apparaître lors du préchauffage de la batterie UI en mode chaud
FE	Sonde de réfrigérant défectueuse	Pour unité avec détecteur de fuite réfrigérant
F0	Protection contre le manque de réfrigérant	<ol style="list-style-type: none"> <li>1. Les tuyauteries de raccordement entre l' UI et l' UE sont endommagés ou les raccords desserrés, ce qui entraîne une fuite de réfrigérant</li> <li>2. La vanne de liquide / vanne gaz sont endommagées</li> <li>3. Détalonnage possible des sondes (UI et UE) , ce qui entraîne une imprécision sur les températures et des apparitions d'une erreur F0 aléatoire</li> </ol>
Fo	Mode récupération réfrigérant (pump-down)	Indique que le mode est en cours (maintenance manuelle par technicien)
F1	Ouverture/court-circuit sonde de température air ambiant UI	<ol style="list-style-type: none"> <li>1. Vérifier le branchement de la sonde sur la carte de l'UI</li> <li>2. Vérifier sa valeur de résistance (voir page 257 CTN 15kΩ)</li> </ol>
F2	Ouverture/court-circuit sonde de température tube UI	<ol style="list-style-type: none"> <li>1. Vérifier le branchement de la sonde sur la carte de l'UI</li> <li>2. Vérifier sa valeur de résistance (voir page 257 CTN 20kΩ)</li> </ol>
F3	Ouverture/court-circuit sonde de température air extérieur UE	<ol style="list-style-type: none"> <li>1. Vérifier le branchement de la sonde sur la carte de l'UE</li> <li>2. Vérifier sa valeur de résistance (voir page 257 CTN 15kΩ)</li> <li>3. Vérifier la carte de l'UE</li> </ol>
F4	Ouverture/court-circuit sonde de température tube UE	<ol style="list-style-type: none"> <li>1. Vérifier le branchement de la sonde sur la carte de l'UE</li> <li>2. Vérifier sa valeur de résistance (voir page 257 CTN 20kΩ)</li> <li>3. Vérifier la carte de l'UE</li> </ol>
F5	Ouverture/court-circuit sonde de température refoulement compresseur UE	<ol style="list-style-type: none"> <li>1. Vérifier le branchement de la sonde sur la carte de l'UE</li> <li>2. Vérifier sa valeur de résistance (voir page 258 CTN 50kΩ)</li> <li>3. Vérifier la carte de l'UE</li> </ol>
HC	Défaut d'alimentation du compresseur (Power Factor Correction)	<ol style="list-style-type: none"> <li>1. La carte mère de l'UE est endommagée ;</li> <li>2. Mauvaise qualité du réseau électrique, avec des oscillations ou des fluctuations importantes de la tension d'entrée AC</li> <li>3. Connexions défectueuses sur l'alimentation du bornier, entraînant des arcs électriques</li> <li>4. Saleté excessive sur les échangeurs de chaleur intérieurs et extérieurs ou obstruction des sorties d'air</li> </ol>
HE	Protection contre la démagnétisation du compresseur	<ol style="list-style-type: none"> <li>1. Contrôler la carte UE</li> <li>2. Contrôler les enroulements et l'isolation électrique du compresseur</li> </ol>
H3	Protection contre les surcharges du compresseur	<ol style="list-style-type: none"> <li>1. La connexion entre le câble d'alimentation du compresseur et la carte mère ou la protection surintensité ne sont pas conformes, le câble sur bornier peut être desserré</li> <li>2. la protection surintensité est endommagée. Dans des circonstances normales, l'impédance aux deux extrémités de la protection surintensité doit être inférieure à 1 Ω</li> <li>3. Le câble d'alimentation de la protection surintensité est endommagé, ce qui entraîne un court-circuit</li> <li>4. Fuite de réfrigérant ou blocage du système (vérifier l'ouverture totale des vannes et pincement tuyauteries)</li> <li>5. La carte mère est endommagée</li> </ol>
H4	Défaut Haute Température UE (en mode froid) et UI (en mode chaud)	<ol style="list-style-type: none"> <li>1. Échangeur UI (en mode chaud) en sous débit d'air ou encrassé</li> <li>2. Échangeur UE (en mode froid) en sous débit d'air ou encrassé</li> <li>3. Obstacles sur réseau de gaines ou gaines avec trop de pertes de charge (gainable)</li> <li>4. Défaut sonde de batterie (20 kΩ)</li> </ol>
H5	Défaut carte Inverter (UE)	<ol style="list-style-type: none"> <li>1. Tension d'alimentation anormale</li> <li>2. Le condenseur ou l'évaporateur est sale ou bouché</li> <li>3. L'air entrant et sortant de l'unité intérieure ou extérieure ne circule pas correctement</li> <li>4. La tuyauterie du système est bouchée, les vannes ne sont pas ouvertes</li> <li>5. Excès de réfrigérant entraînant une pression excessive dans le système</li> <li>6. Mauvais contact des fils</li> <li>7. Carte mère endommagée</li> <li>8. Compresseur endommagé</li> </ol>
H6	Défaut moteur ventilateur UI	<ol style="list-style-type: none"> <li>1. Le connecteur du moteur sur la carte n'est pas bien connecté</li> <li>2. Le moteur est endommagé</li> <li>3. La carte mère de l'UI est endommagée</li> </ol>
H7	Compresseur désynchronisé	<ol style="list-style-type: none"> <li>1. Tension d'alimentation anormale</li> <li>2. Condenseur ou évaporateur sale ou bouché</li> <li>3. L'air entrant et sortant de l'unité intérieure ou extérieure ne circule pas correctement</li> <li>4. Obstruction des tuyaux du système, vannes non ouvertes</li> <li>5. Excès de réfrigérant entraînant une pression excessive dans le système</li> <li>6. Mauvais contact au niveau du câblage</li> <li>7. Carte mère endommagée</li> <li>8. Compresseur endommagé</li> </ol>
JF	Mauvaise communication entre UI et platine détection IR	<ol style="list-style-type: none"> <li>1. Vérifier le connecteur de la platine de détection IR sur la carte</li> <li>2. Vérifier la carte</li> </ol>
Lc	Problème démarrage compresseur	<ol style="list-style-type: none"> <li>1. la tension d'alimentation électrique est anormale</li> <li>2. Les tuyauteries sont bouchées et les vannes ne sont pas ouvertes</li> <li>3. Une quantité excessive de réfrigérant entraîne une pression excessive dans le système</li> <li>4. La carte mère est endommagée</li> <li>5. Le compresseur est endommagé</li> </ol>

## Les codes erreurs du résidentiel

Code erreur	Erreur	Cause du dysfonctionnement et actions correctives
Ld	Protection perte de phase sur compresseur	1. Mauvais contact électrique du compresseur 2. La carte mère de l'UE est endommagée 3. Le compresseur est endommagé
LP	Mauvaise combinaison UI et UE	Les unités ne sont pas compatibles entre-elles
L1	Erreur du détecteur d'humidité (carte détection IR)	1. Vérifier le connecteur de la platine de détection IR sur la carte 2. Vérifier la détection d'humidité ou l'état de la carte
L3 (ou LA)	Erreur moteur ventilateur UE	1. Le moteur ou le câble du moteur est endommagé 2. La carte mère de l'UE est endommagée 3. La pale du ventilateur est obstruée ou desserrée
L9	Température trop importante sur UE	Voir H4 et E8
oE	Erreur UE non définie	Cet indicateur d'erreur est un indicateur général, généralement accompagné d'autres codes d'erreur d'arrêt spécifiques et doit être analysé et traité en combinaison avec d'autres codes d'erreur d'arrêt
PF	Erreur de la sonde de température de la carte Inverter	
PH	Surtension DC carte UE	1. La tension d'alimentation AC est trop élevée, par exemple, elle dépasse 300V AC 2. Mauvaise qualité de l'alimentation, avec des oscillations anormales de la tension d'alimentation AC La carte mère est endommagée."
PL	Sous tension DC carte UE	1. La tension d'alimentation AC est trop faible, par exemple, elle est inférieure à 90 V AC 2. Câblage anormal de l'unité, tel que des fils de connexion desserrés 3. La carte mère de l'unité extérieure est endommagée
PU	Erreur chargement condensateur carte UE	1. Vérifier la tension DC aux bornes des condensateurs, elle doit être au moins de 85% de la tension de charge 2. Vérifier la tension d'alimentation AC de la carte (Ph et N)
P5	Protection de surintensité du compresseur	voir H3 et E4
P6	Problème de communication entre carte de commande et carte inverter	1. Vérifier la carte Inverter et la carte de commande 2. Vérifier que les cartes sont bien connectées entre elles
P7	Dysfonctionnement de la sonde de température carte UE	Remplacer la carte UE
P8	Sécurité surchauffe carte UE	1. L'entrée et la sortie d'air de l'unité extérieure sont obstruées par des saletés ou des impuretés 2. La vis du dissipateur du module inverter ne sont pas correctement serrées, absence de pâte thermique de contact 3. La carte mère de l'unité extérieure est endommagée
U1	Dysfonctionnement du circuit d'alimentation de la carte UE	Remplacer la carte
U2	Protection contre la perte de phase du compresseur	1. La carte mère de l'unité extérieure est endommagée 2. Le compresseur est endommagé 3. Le câble de connexion du compresseur n'est pas bien branché
U3	Chute de tension du bus DC, dysfonctionnement alimentation compresseur	Vérifier l'alimentation électrique de la carte UE
U7	Défaut vanne 4 voies	1. La tension d'alimentation est inférieure à 175 V AC 2. La borne de raccordement de la vanne à 4 voies est desserrée ou cassée 3. La bobine de la vanne à 4 voies est endommagée, remplacer la bobine 4. Le coulissement de la vanne 4 voies ne se fait pas correctement, remplacer la V4V
U8	Dysfonctionnement du signal de passage par zéro de la tension de communication de l'UI	1. Défaut de la tension d'alimentation de la carte UI 2. Défaut de la carte UI
U9	Dysfonctionnement du signal de passage par zéro de la tension de communication de l'UE	1. Défaut de la tension d'alimentation de la carte UE 2. Défaut de la carte UE

# Les codes erreurs de la PAC Air/Eau

Code erreur	Erreur	Cause du dysfonctionnement et actions correctives
bA	La sonde T4 indique une température hors plage	<ol style="list-style-type: none"> <li>Valeurs mesurées en dehors de la plage de fonctionnement</li> <li>Mauvaise position de la sonde (support)</li> <li>Mauvaise position de l'unité extérieure (en plein soleil)</li> <li>Mauvais étalonnage de la sonde</li> </ol>
bH	Erreur carte électronique PED	<ol style="list-style-type: none"> <li>Éteignez l'alimentation pendant 5 minutes. Rallumez puis vérifiez si le problème est résolu.</li> <li>Si ça ne fonctionne pas, remplacez le module PED et vérifiez si ça fonctionne.</li> <li>Si ces deux solutions échouent, remplacez le module IPM.</li> </ol>
C2	Relais IBH non alimenté	Vérifier l'alimentation et l'état du relais alimentant la résistance IBH
C3 ou C4	Mauvaise alimentation de la résistance appoint IBH	<ol style="list-style-type: none"> <li>Mauvaise configuration Dip Switch S1</li> <li>Cable entre carte IBH (CN52) et carte module hydraulique (CN9) mal inséré</li> <li>Tension d'alimentation inférieure à 176 Volts AC ou résistance IBH non-alimentée</li> <li>Carte IBH défectueuse</li> </ol>
C7	Protection anti-surchauffe du module de transducteur	<ol style="list-style-type: none"> <li>La tension d'alimentation de l'appareil est insuffisante, augmentez-la jusqu'à la plage requise.</li> <li>L'espace entre les appareils est trop exigü pour l'échange thermique. Augmentez l'espace entre les appareils.</li> <li>L'échangeur thermique est encrassé ou quelque chose est bloqué sur la surface. Nettoyez l'échangeur thermique ou éliminez l'obstruction.</li> <li>Le ventilateur ne marche pas. Le ventilateur ou son moteur est cassé, remplacez le ventilateur ou son moteur.</li> <li>Le débit d'eau est faible, il y a de l'air dans le système. Évacuez l'air puis sélectionnez de nouveau la pompe.</li> <li>La sonde de température de sortie d'eau est cassée ou détachée, rebranchez-la ou remplacez-la.</li> </ol>
E0	Défaut débit d'eau (après 3 fois E8)	<ol style="list-style-type: none"> <li>Le circuit câblé est ouvert ou court-circuité. Reconnectez les fils correctement.</li> <li>Le débit d'eau est trop faible.</li> <li>Le Flow switch est en panne, l'interrupteur est ouvert ou fermé en permanence, remplacez le Flow switch.</li> </ol>
E1	Perte de phase ou de neutre ou câbles connectés dans le mauvais ordre (uniquement pour l'unité triphasée)	<ol style="list-style-type: none"> <li>Vérifiez que les câbles d'alimentation sont connectés de manière stable, évitez la perte de phase.</li> <li>Vérifiez si la séquence Neutre et Phase est correctement connectée.</li> </ol>
E2	Erreur de communication entre le contrôleur et l'unité intérieure	<ol style="list-style-type: none"> <li>Le câble est mal branché entre le contrôleur filaire et l'appareil ; connectez le câble.</li> <li>L'ordre des câbles de communication est incorrect. Rebranchez les câbles dans le bon ordre.</li> <li>Possibilité de champs magnétiques puissants ou de fortes interférences (ascenseurs, grands transformateurs etc.).</li> <li>Ajoutez une barrière pour protéger l'appareil ou déplacez l'appareil à un autre endroit.</li> </ol>
E3	Défaut de la sonde de température d'eau de sortie finale (T1)	<ol style="list-style-type: none"> <li>Vérifiez la résistance du capteur.</li> <li>Le connecteur du capteur T1 est détaché. Reconnectez-le.</li> <li>Le connecteur du capteur T1 est humide ou il y a de l'eau à l'intérieur. Enlevez l'eau et faites sécher le connecteur. Ajoutez de l'adhésif étanche.</li> <li>Défaillance du capteur T1, remplacez-le par un neuf.</li> </ol>
E4	Défaut de la sonde de température du ballon d'eau (T5)	<ol style="list-style-type: none"> <li>Vérifiez la résistance du capteur.</li> <li>Le connecteur du capteur T5 est détaché. Reconnectez-le.</li> <li>Le connecteur du capteur T5 est humide ou il y a de l'eau à l'intérieur. Enlevez l'eau et faites sécher le connecteur. Ajoutez de l'adhésif étanche.</li> <li>Défaillance du capteur T5, remplacez-le par un neuf.</li> <li>Si vous souhaitez fermer le chauffage d'eau sanitaire alors que la sonde T5 n'est pas connectée au système, et si la sonde T5 n'est pas détectée.</li> </ol>
E5	Erreur du capteur de température du réfrigérant de sortie du condenseur (T3)	<ol style="list-style-type: none"> <li>Le connecteur du capteur T3 est détaché. Reconnectez-le.</li> <li>Le connecteur du capteur T3 est humide ou il y a de l'eau à l'intérieur. Enlevez l'eau et faites sécher le connecteur. Ajoutez de l'adhésif étanche.</li> <li>Défaillance du capteur T3, remplacez-le par un neuf.</li> </ol>
E6	Erreur du capteur de température ambiante (T4)	<ol style="list-style-type: none"> <li>Le connecteur du capteur T4 est détaché. Reconnectez-le.</li> <li>Le connecteur du capteur T4 est humide ou il y a de l'eau à l'intérieur. Enlevez l'eau et faites sécher le connecteur. Ajoutez de l'adhésif étanche.</li> <li>Défaillance du capteur T4, remplacez-le par un neuf.</li> </ol>
E7	Défaut capteur de température (Tbt1) du haut de la bouteille de découplage	<ol style="list-style-type: none"> <li>Vérifiez la résistance du capteur de température.</li> <li>S'il est déconnecté, reconnectez-le.</li> <li>Le capteur est humide. Séchez-le et reconnectez-le à l'aide d'un adhésif étanche.</li> <li>Si ces solutions échouent, remplacez le capteur.</li> </ol>
E8	Erreur de débit d'eau	<p>Vérifiez que toutes les vannes d'arrêt du circuit d'eau sont complètement ouvertes.</p> <ol style="list-style-type: none"> <li>Vérifiez si le filtre à eau a besoin d'un nettoyage.</li> <li>Assurez-vous qu'il n'y a pas d'air dans le système (purge).</li> <li>Vérifiez sur le manomètre qu'il y a suffisamment de pression d'eau. La pression de l'eau doit être &gt; 1 bar.</li> <li>Vérifiez si le circulateur est réglé sur la vitesse maximale.</li> <li>Assurez-vous que le vase d'expansion n'est pas cassé.</li> <li>Vérifiez que la résistance dans le circuit d'eau n'est pas trop élevée pour le circulateur.</li> <li>Si cette erreur se produit lors du dégivrage (pendant le chauffage des locaux ou le chauffage de l'eau sanitaire), assurez-vous que l'alimentation du chauffage de secours est câblée correctement et que les fusibles ne sont pas grillés.</li> <li>Vérifiez si le fusible du circulateur et celui de la carte électronique ne sont pas grillés.</li> </ol>

## Les codes erreurs de la PAC Air/Eau

Code erreur	Erreur	Cause du dysfonctionnement et actions correctives
E9	Erreur du capteur de température d'aspiration (Th)	<ol style="list-style-type: none"> <li>1. Le connecteur du capteur Th est détaché. Reconnectez-le.</li> <li>2. Le connecteur du capteur Th est humide ou il y a de l'eau à l'intérieur. Enlevez l'eau et faites sécher le connecteur. Ajoutez de l'adhésif étanche.</li> <li>3. Défaillance du capteur Th, remplacez-le par un neuf.</li> </ol>
EA	Erreur du capteur de température de refoulement (Tp)	<ol style="list-style-type: none"> <li>1. Le connecteur du capteur Tp est détaché. Reconnectez-le.</li> <li>2. Le connecteur du capteur Tp est humide ou il y a de l'eau à l'intérieur. Enlevez l'eau et faites sécher le connecteur. Ajoutez de l'adhésif étanche.</li> <li>3. Défaillance du capteur Tp, remplacez-le par un neuf.</li> </ol>
Ec	Défaut capteur de température (Tbt2) du bas de la bouteille de découplage	<ol style="list-style-type: none"> <li>1. Vérifiez la résistance du capteur de température.</li> <li>2. S'il est déconnecté, reconnectez-le.</li> <li>3. Le capteur est humide. Séchez-le et reconnectez-le à l'aide d'un adhésif étanche.</li> <li>4. Si ces solutions échouent, remplacez le capteur.</li> </ol>
Ed	Dysfonctionnement de la sonde de température d'arrivée d'eau (Tw_in)	<ol style="list-style-type: none"> <li>1. Vérifiez la résistance du capteur.</li> <li>2. Le connecteur du capteur Tw_in est détaché. Reconnectez-le.</li> <li>3. Le connecteur du capteur Tw_in est humide ou il y a de l'eau à l'intérieur. Enlevez l'eau et faites sécher le connecteur. Ajoutez de l'adhésif étanche.</li> <li>4. Défaillance du capteur Tw_in, remplacez-le par un neuf.</li> </ol>
EE	Défaut EEprom unité intérieure	<ol style="list-style-type: none"> <li>1. Le paramètre EEprom est défaillant, réécrivez les données EEprom.</li> <li>2. La puce EEprom est cassée, remplacez-la par une neuve.</li> <li>3. La carte électronique principale de l'unité intérieure est cassée, remplacez la carte électronique.</li> </ol>
F1	Sous tension bus DC	Défaut d'alimentation de la carte Inverter
F6 ou b01	Détendeur électronique défectueux	F6 se rapporte à un problème sur l'alimentation de la bobine EXV1 (erreur F6) ou EXV2 (erreur b1) ou de son connecteur CN33 sur la carte de commande
H0	Erreur de communication entre l'unité intérieure et l'unité extérieure	<ol style="list-style-type: none"> <li>1. Erreur de branchement entre la carte électronique principale B et celle de l'unité intérieure ou du module hydraulique. Connectez le fil.</li> <li>2. L'ordre des câbles de communication est incorrect. Rebranchez les câbles dans le bon ordre.</li> <li>3. Possibilité de champs magnétiques puissants ou de fortes interférences (ascenseurs, grands transformateurs, etc.). Ajoutez une barrière pour protéger l'appareil ou déplacez l'appareil à un autre endroit.</li> </ol>
H1	Erreur de communication entre la carte électronique A du module d'inverseur et la carte électronique principale B	<ol style="list-style-type: none"> <li>1. La carte électronique et la carte mère ne sont peut-être pas alimentées. Vérifiez si le témoin lumineux de la carte électronique est allumé ou éteint. Si le témoin est éteint, rebranchez le câble d'alimentation.</li> <li>2. Si le témoin est allumé, vérifiez le branchement du câble entre la carte électronique principale et la carte mère ; si le câble est détaché ou cassé, rebranchez-le ou remplacez-le.</li> <li>3. Remplacez d'abord la carte électronique principale, puis la carte mère.</li> </ol>
H2	Défaut de la sonde de température de liquide réfrigérant (T2)	<ol style="list-style-type: none"> <li>1. Vérifiez la résistance du capteur.</li> <li>2. Le connecteur du capteur T2 est détaché. Reconnectez-le.</li> <li>3. Le connecteur du capteur T2 est humide ou il y a de l'eau à l'intérieur. Enlevez l'eau et faites sécher le connecteur. Ajoutez de l'adhésif étanche.</li> <li>4. Défaillance du capteur T2, remplacez-le par un neuf.</li> </ol>
H3	Défaut de la sonde de température de gaz réfrigérant (T2B)	<ol style="list-style-type: none"> <li>1. Vérifiez la résistance du capteur.</li> <li>2. Le connecteur du capteur T2B est détaché. Reconnectez-le.</li> <li>3. Le connecteur du capteur T2B est humide ou il y a de l'eau à l'intérieur. Enlevez l'eau et faites sécher le connecteur. Ajoutez de l'adhésif étanche.</li> <li>4. Défaillance du capteur T2B, remplacez-le par un neuf.</li> </ol>
H4	Protection LO/L1# trois fois	Veillez vous reporter à l'erreur P6.
H5	Défaut de la sonde de température ambiante (Ta)	<ol style="list-style-type: none"> <li>1. Vérifiez la résistance du capteur.</li> <li>2. Le capteur Ta est dans l'interface.</li> <li>3. Dysfonctionnement de la sonde Ta, changez-la ou changez l'interface, réinitialisez la sonde Ta, ou connectez une nouvelle sonde Ta à partir de la carte électronique de l'unité intérieure.</li> </ol>
H6	Défaillance du ventilateur DC	<ol style="list-style-type: none"> <li>1. Un vent violent souffle en direction du ventilateur, raison pour laquelle celui-ci tourne dans le mauvais sens. Changez l'orientation de l'appareil ou installez un abri afin d'éviter que le vent ne passe sous le ventilateur.</li> <li>2. Le moteur du ventilateur est cassé, remplacez-le.</li> </ol>
H7	Protection contre une mauvaise tension	<ol style="list-style-type: none"> <li>1. L'entrée d'alimentation n'est peut-être pas dans la plage disponible.</li> <li>2. Éteignez et rallumez plusieurs fois rapidement en peu de temps. Laissez l'appareil éteint pendant au moins 3 minutes, puis rallumez-le.</li> <li>3. La carte électronique principale est défectueuse, remplacez-la. Remplacez la carte électronique principale par une neuve.</li> </ol>
H8	Défaillance du capteur de pression	<ol style="list-style-type: none"> <li>1. Le connecteur du capteur de pression est détaché, rebranchez-le.</li> <li>2. Défaillance du capteur de pression, remplacez-le par un neuf.</li> </ol>
H9	Dysfonctionnement de la sonde de température d'eau de sortie pour la zone 2 (Tw2)	<ol style="list-style-type: none"> <li>1. Vérifiez la résistance du capteur.</li> <li>2. Le connecteur du capteur T1B est détaché. Reconnectez-le.</li> <li>3. Le connecteur de la sonde T1B est mouillé ou de l'eau s'est infiltrée à l'intérieur. Enlevez l'eau, faites sécher le connecteur et ajoutez de l'adhésif étanche.</li> <li>4. Défaillance du capteur T1B, remplacez-le par un neuf.</li> </ol>



### Les conseils des EEH

En hiver, si l'appareil présente un code d'erreur E0 et Hb et s'il n'est pas réparé à temps, la pompe à eau et le système de canalisation risquent d'être endommagés par le gel, donc les défauts E0 et Hb doivent être éliminés à temps.

# Les codes erreurs de la PAC Air/Eau

Code erreur	Erreur	Cause du dysfonctionnement et actions correctives
HA	Défaut de la sonde de température d'eau de sortie (Tw_out)	<ol style="list-style-type: none"> <li>1. Le connecteur du capteur TW_out est détaché. Reconnectez-le.</li> <li>2. Le connecteur du capteur TW_out est humide ou il y a de l'eau à l'intérieur. Enlevez l'eau et faites sécher le connecteur. Ajoutez de l'adhésif étanche.</li> <li>3. Défaillance du capteur TW_out, remplacez-le par un neuf.</li> </ol>
Hb	Si trois fois protection PP et Tw out < 7 °C	<ol style="list-style-type: none"> <li>1. Vérifiez la résistance des 2 capteurs.</li> <li>2. Vérifiez les emplacements des 2 sondes.</li> <li>3. Le connecteur du câble du capteur intérieur/extérieur est détaché. Reconnectez-le.</li> <li>4. Le capteur d'entrée/sortie d'eau (TW_in /TW_out) est cassé, remplacez-le.</li> <li>5. La vanne 4 voies est bloquée. Redémarrez l'appareil pour laisser la vanne changer de direction.</li> <li>6. La vanne 4 voies est cassée, remplacez-la.</li> </ol>
Hd	Défaut de communication entre les modules hydrauliques montés en parallèle	<ol style="list-style-type: none"> <li>1. Le câble de communication entre les unités maître et esclaves n'est pas correctement connecté. Une fois avoir connecté correctement de câble et vous être assuré qu'il n'y a pas de perturbation électromagnétiques et de courants de fuite, rebranchez l'unité.</li> <li>2. Il y a 2 ou plusieurs unités reliées à une télécommande filaire. Ne laissez la télécommande filaire que sur l'unité maître.</li> <li>3. Le décalage d'allumage entre les unités est supérieur à 2 minutes. Ramenez ces écarts de démarrage en dessous de 2 minutes.</li> <li>4. Il y a des adresses qui se répètent entre les unités maître et esclaves. Appuyez sur le bouton SW2 pour faire défiler les adresses sur l'écran digital de la carte électronique (de 1 à 15). Vérifiez qu'il n'y a pas de conflit d'adresse. S'il y a un conflit d'adresse, éteignez l'installation et positionnez le DIP switch S4-1 sur "ON" sur l'unité maître ou sur l'unité esclave qui affiche l'erreur "Hd". Remettez sous tension toute l'installation et vérifiez qu'il n'y a pas d'erreur durant 5 minutes. Éteignez l'installation. Positionnez le DIP switch S4-1 sur "OFF". Le système se mettra à jour.</li> </ol>
HE	Erreur de communication entre la carte mère et la carte de transfert du thermostat	La carte électronique RT / Ta est définie pour être valide sur l'interface utilisateur, mais la carte de transfert du thermostat n'est pas connectée ou la communication entre la carte de transfert du thermostat et la carte mère n'est pas connectée correctement. Si la carte de transfert du thermostat n'est pas nécessaire, réglez la PCB RT / Ta sur invalide. Si la carte de transfert du thermostat est nécessaire, veuillez la connecter à la carte principale et assurez-vous que le câble de communication est bien connecté et qu'il n'y a pas de courant fort ou d'interférence magnétique forte.
HF	Défaillance de la carte Inverter EEprom	<ol style="list-style-type: none"> <li>1. Le paramètre EEprom est défaillant, réécrivez les données EEprom.</li> <li>2. La puce EEprom est cassée, remplacez-la par une neuve.</li> <li>3. La carte inverter est cassée, remplacez-la par une neuve.</li> </ol>
HH	H6 affiché 10 fois en 2 heures	Veuillez vous reporter à l'erreur H6.
HP	Protection basse pression (Pe<0,6) déclenchée à 3 reprises en une heure	Veuillez vous reporter à l'erreur P0.
L#	Protection du module	<ol style="list-style-type: none"> <li>1. La tension d'alimentation de l'appareil est insuffisante, augmentez-la jusqu'à la plage requise.</li> <li>2. L'espace entre les appareils est trop exigü pour l'échange thermique. Augmentez l'espace entre les appareils.</li> <li>3. L'échangeur thermique est encrassé ou quelque chose est bloqué sur la surface. Nettoyez l'échangeur thermique ou éliminez l'obstruction.</li> <li>4. Le ventilateur ne marche pas. Le ventilateur ou son moteur est cassé, remplacez le ventilateur ou son moteur.</li> <li>5. Surcharge du volume de réfrigérant. Rechargez le réfrigérant correctement.</li> <li>6. Le débit d'eau est faible, il y a de l'air dans le système. Évacuez l'air.</li> <li>7. La sonde de température de sortie d'eau est cassée ou détachée, rebranchez-la ou remplacez-la.</li> <li>8. Câbles ou vis du module détachés/desserrés. Remettez en place les câbles et les vis. L'adhésif à conduction thermique est tombé ou s'est asséché. Ajoutez de l'adhésif à conduction thermique.</li> <li>9. Le câble s'est détaché ou débranché. Reconnectez le câble.</li> <li>10. La carte Inverter est défectueuse, changez-la.</li> <li>11. S'il est établi que le système de contrôle n'a pas de problème, cela signifie que le compresseur est défectueux, auquel cas il doit être remplacé par un neuf.</li> <li>12. Les vannes d'arrêt sont fermées, ouvrez-les.</li> </ol>
L0	Protection du Module	<ol style="list-style-type: none"> <li>1. Vérifier la pression de la pompe à chaleur.</li> <li>2. Vérifiez la résistance de phase du compresseur.</li> <li>3. Vérifiez le câblage U, V, W entre la carte inverter et le compresseur.</li> <li>4. Vérifiez le câblage L1, L2, L3 entre la carte inverter et le bornier.</li> <li>5. Vérifiez la carte électronique.</li> </ol>
L1	Protection du générateur DC contre les basses tensions	
L2 L4 L5 L8 L9		Veuillez vous reporter à l'erreur P6.
P0	Protection basse pression	<ol style="list-style-type: none"> <li>1. Le système manque de volume de réfrigérant. Chargez le réfrigérant selon un volume correct.</li> <li>2. L'échangeur thermique extérieur est encrassé ou quelque chose est bloqué sur la surface lorsque l'appareil est en mode de chauffage ou en mode d'eau chaude sanitaire. Nettoyez l'échangeur thermique extérieur ou éliminez l'obstruction.</li> <li>3. Le débit d'eau est trop faible en mode rafraîchissement, augmentez le débit d'eau.</li> <li>4. Détendeur électronique verrouillé ou connecteur détaché. Ouvrez/fermez le corps de vanne et branchez/débranchez le connecteur à plusieurs reprises pour vous assurer que la vanne fonctionne correctement.</li> </ol>

## Les codes erreurs de la PAC Air/Eau

Code erreur	Erreur	Cause du dysfonctionnement et actions correctives
P1	Protection haute pression	Mode chauffage, mode ECS : 1. Le débit d'eau est faible ; la température de l'eau est élevée ; il y a peut-être de l'air dans le système d'eau. Évacuez l'air. 2. La pression d'eau est inférieure à 0,1 Mpa, chargez l'eau pour laisser la pression dans une fourchette de 0,15-0,2 Mpa. 3. Surcharge du volume de réfrigérant. Rechargez le réfrigérant correctement, ou présence d'Azote lors du test d'étanchéité. 4. Détendeur électronique verrouillé ou connecteur détaché. Ouvrez/fermez le corps de vanne et branchez/débranchez le connecteur à plusieurs reprises pour vous assurer que la vanne fonctionne correctement. Puis installez le au bon endroit. Mode rafraîchissement, mode ECS : L'échangeur thermique du ballon d'eau chaude est trop petit. Mode rafraîchissement : 5. Le cache de l'échangeur thermique n'est pas retiré. Retirez-le.
P3	Protection de surintensité du compresseur	1. Veuillez vous reporter à l'erreur P1. 2. La tension d'alimentation de l'appareil est insuffisante, augmentez-la jusqu'à la plage requise.
P4	Protection de la température de refoulement élevée	1. Veuillez vous reporter à l'erreur P1. 2. La sonde de température TW_out est détachée, reconnectez-la. 3. La sonde de température T1 est détachée. Reconnectez-la. 4. La sonde de température T5 est détachée. Reconnectez-la.
P5	Différence importante entre T° eau échangeur	1. Mauvaise circulation d'eau (vannes partiellement fermées, filtre encrassé, trop grande résistance au passage de l'eau) 2. Mauvais positionnement des sondes Tw in et Tw out 3 Carte de contrôle défectueuse
L2	Protection du générateur DC contre les hautes tensions	
L4	Protection haute pression	
P6	Défaut MCE	1. Vérifier la pression de la pompe à chaleur. 2. Vérifiez la résistance de phase du compresseur.
L5	Protection contre la vitesse zero	3. Vérifiez le câblage U, V, W entre la carte inverter et le compresseur.
L8	Protection en cas d'écart de vitesse > 15Hz entre le temps amont et aval	4. Vérifiez le câblage L1, L2, L3 entre la carte inverter et le bornier.
L9	Protection en cas d'écart de vitesse > 15Hz entre la vitesse réelle et programmée	5. Vérifiez la carte électronique.
Pd	Protection haute température de la température de sortie de réfrigérant du condenseur	1. Le cache de l'échangeur thermique n'est pas retiré. Retirez-le. 2. L'échangeur thermique est encrassé ou quelque chose est bloqué sur la surface. Nettoyez l'échangeur thermique ou éliminez l'obstruction. 3. Il n'y a pas assez d'espace autour de l'appareil pour permettre l'échange thermique. 4. Le moteur du ventilateur est cassé, remplacez-le par un neuf.
PF	Mauvaise surchauffe	1. Mauvais positionnement de la sonde Tp (ou sonde enlevée de son support) 2. Charge de réfrigérant insuffisante
PP	Tw_out - Tw_in  protection inhabituelle	1. Vérifiez la résistance des 2 capteurs. 2. Vérifiez les emplacements des 2 sondes. 3. Le connecteur du câble du capteur intérieur/extérieur est détaché. Reconnectez-le. 4. Le capteur d'entrée/sortie d'eau (TW_in /TW_out) est cassé, remplacez-le. 5. La vanne 4 voies est bloquée. Redémarrez l'appareil pour laisser la vanne changer de direction. 6. La vanne 4 voies est cassée, remplacez-la.

## Les codes erreurs de l'iQube

Code erreur	Erreur	Cause du dysfonctionnement et actions correctives
C01	Erreur sonde extérieur	Vérifier présence sonde extérieur. Vérifier raccordement. Modifier paramètres si aucune sonde extérieur n'est prévue.
C02	Erreur sonde départ Zone 1	
C03	Erreur sonde retour Zone 2	
C04	Erreur sonde Haut Ballon	Contrôler branchement. Contrôler continuité câblage.
C05	Erreur sonde Bas Ballon	Contrôler continuité sonde. Remplacer si nécessaire.
C06	Erreur sonde départ Zone 1	
C07	Erreur sonde retour Zone 1	
C08	Erreur capteur de pression	Contrôler câblage. Remplacer capteur si nécessaire.
P01	Défaut aquastat Zone 1	Surchauffe circuit plancher/plafond. Réarmer aquastat. Vérifier présence aquastat.
P02	Défaut aquastat Zone 2	Modifier paramètres si non prévu.
P03	Défaut débit Zone 1	
P04	Défaut débit Zone 2	Contrôler circulateur, débitmètre, câblage, ouverture vannes, faire un désembouage.
P05	Défaut débit PAC	Contrôler débitmètre, nettoyer filtre circuit primaire, faire un désembouage.
P06	Surpression	Faire chuter la pression.
P07	Manque de pression d'eau	Augmenter la pression et contrôler absence de fuite.

# Les codes erreurs du petit tertiaire Heiwa PRO 2

Code erreur	Erreur	Code erreur	Erreur	Code erreur	Erreur
A1	Protection module inverter moteur ventilateur de l'UE	E0	Défaut moteur ventilateur de l'UI	Pd	Protection contrôleur d'intensité (le contrôleur n'est pas câblé sur la phase U ou V correspondante)
A6	Erreur de communication entre moteur ventilateur et carte de contrôle de l'UE	E1	Protection Haute Pression compresseur	PE	Protection dérive température
A8	Protection haute température carte de contrôle moteur ventilateur de l'UE	E2	Protection antigel batterie de l'UI	PF	Erreur de sonde de température ambiante de la carte de commande
A9	Défaut sonde de température carte de contrôle moteur ventilateur de l'UE	E3	Protection Basse pression compresseur (manque de charge réfrigérant)	PH	Protection haute tension bus
AA	Protection intensité moteur ventilateur de l'UE	E4	Protection Haute température refoulement compresseur	PL	Protection basse tension bus
Ab	Protection carte de contrôle moteur ventilateur de l'UE	E6	Erreur de communication entre UI et UE	PP	Erreur de tension AC
Ac	Défaut démarrage moteur ventilateur de l'UE	E7	Conflit de mode chaud / froid	PU	Erreur cycle de chargement des condensateurs
Ad	Protection rupture de phase moteur ventilateur de l'UE	E9	Protection débordement bac à condensat de l'UI	q0	Protection basse tension bus sur moteur ventilateur de l'UI
AE	Erreur intensité moteur ventilateur de l'UE	EE	Erreur de lecture et écriture carte mémoire	q1	Protection haute tension bus sur moteur ventilateur de l'UI
AF	Protection carte filtre moteur ventilateur de l'UE	EL	Arrêt d'urgence (alarme incendie)	q2	Protection Intensité AC sur moteur ventilateur de l'UI
AH	Protection surtension moteur ventilateur de l'UE	F3	Erreur de sonde température extérieure	q3	Protection carte inverter sur moteur ventilateur de l'UI
AJ	Protection régime de fonctionnement moteur ventilateur de l'UE	Fo	Mode récupération fluide frigorigène	q4	Protection carte filtre sur moteur ventilateur de l'UI
AL	Protection sous-tension moteur ventilateur de l'UE	H1	Cycle de dégivrage normal	q5	Problème de démarrage du moteur ventilateur de l'UI
An	Erreur de carte de contrôle (contrôleur) du moteur ventilateur de l'UE	H4	Protection Haute Température batterie UI (en chaud)	q6	Protection perte de phase sur alimentation moteur ventilateur (IU)
AP	Erreur de tension AC carte d'alimentation moteur ventilateur de l'UE	H5	Protection carte inverter de l'UE	q7	Protection carte de commande moteur ventilateur (IU)
Ar	Erreur de sonde de température boîtier d'alimentation cartes de contrôle du moteur ventilateur de l'UE	H7	Protection Haute température UE en mode froid ou UI en mode chaud	q8	Protection sur intensité moteur ventilateur de l'UI
AU	Erreur d'alimentation de la carte de contrôle du moteur ventilateur de l'UE	HC	Protection surintensité carte filtre	q9	Protection alimentation moteur ventilateur de l'UI
C0	Erreur de communication entre l'unité intérieure et la télécommande filaire	HE	Protection démagnétisation compresseur	qA	Erreur d'intensité sur carte de contrôle de l'UI
C1	Erreur de sonde d'ambiance évaporateur	L3	Erreur sur moteur ventilateur 1 de l'UE	qb	Protection fonctionnement moteur ventilateur de l'UI
C2	Erreur de sonde de batterie évaporateur	L4	Mauvaise qualité de l'alimentation de la télécommande filaire	qC	Erreur de communication entre la télécommande maître et la carte de commande de l'UI
C3	Erreur de sonde de température condenseur	L5	Protection surintensité alimentation de la télécommande filaire	qd	Protection Haute température carte de contrôle de l'UI
C4	Erreur jumper de l'UE	L6	Nombre d'unité intérieure détectée anormal	qE	Erreur sonde de température carte de contrôle de l'UI
C6	Erreur de sonde de température de refoulement	L7	Incompatibilité entre unité intérieure	qF	Erreur de processeur carte de contrôle de l'UI
C7	Erreur de sonde de température du condenseur	LA	Erreur sur moteur ventilateur 2 de l'UE	qH	Erreur de cycle de charge de la carte de contrôle de l'UI
C8	Mauvaise capacité du compresseur ou jumper anormal	Lc	Problème de démarrage compresseur	qL	Protection tension alimentation AC de la carte de contrôle de l'UI
C9	Défaut compresseur (carte de contrôle)	LE	Compresseur en sur régime	qo	Erreur de sonde de température du boîtier de la carte de contrôle de l'UI
CE	Défaut sonde de température télécommande filaire	LF	Protection alimentation électrique	qp	Protection alimentation carte de contrôle de l'UI
CJ	Défaut jumper sur unité intérieure	LP	Compatibilité entre UI et UE impossible	U1	Erreur de contrôleur d'intensité sur phase de compresseur
CL	Cycle auto nettoyage	oE	Erreur sur UE (voir code sur carte de commande UE)	U2	Protection rupture de phase du compresseur
CP	Défaut de câblage alimentation carte de contrôle	P0	Protection réinitialisation carte de commande	U3	Erreur de chute de tension sur alimentation DC
d1	DRED Interface modèle 1	P5	Protection sur intensité sur phase du compresseur	U5	Problème général d'intensité
d2	DRED Interface modèle 2	P6	Erreur de communication entre télécommande Maître et carte de commande	U7	Erreur d'état de la vanne 4 voies
d3	DRED Interface modèle 3	P7	Problème de sonde de température sur carte UE	U8	Protection contre mauvaise initialisation
dc	Erreur sonde d'aspiration compresseur	P8	Protection température carte de contrôle de l'UE	UL	Protection sur intensité compresseur
dH	Défaut carte de télécommande filaire	P9	Protection Tension AC de l'UE	Uo	Incohérence sur sonde de température ambiante de l'UE
dJ	Défaut phases circuit alimentation	PA	Protection Intensité AC de l'UE		

## Les codes erreurs/statuts du DRV

### Unité intérieure

Code erreur	Description	Code erreur	Description
o5	Protection de surintensité de l'UI	L7	Aucune UI principale
d1	Circuit imprimé intérieur incorrect	L8	Alimentation insuffisante
d2	Dysfonctionnement du capteur de basse température de l'eau dans le réservoir d'eau	L9	Pour une commande unique sur plusieurs unités, le nombre d'UI est incohérent
d3	Dysfonctionnement du capteur de température ambiante	LA	Pour une commande unique sur plusieurs unités, la série d'UI est incohérente
d4	Dysfonctionnement du capteur de température du tuyau d'entrée	Lb	Pour une commande unique sur plusieurs unités, l'UI est incohérente (système de réchauffement-déshumidification)
d5	Dysfonctionnement du capteur de température du tuyau intermédiaire	LC	L'UI ne correspond pas à l'unité extérieure
d6	Dysfonctionnement du capteur de température du tuyau de sortie	LE	Vitesse de rotation de la pompe à condensat anormale
d7	Dysfonctionnement du capteur d'humidité	LF	Erreur de réglage de la vanne de dérivation
d8	Dysfonctionnement du capteur de température d'eau	LH	Alarme de faible qualité de l'air (pour unité Air Frais)
d9	Dysfonctionnement du cavalier (jumper)	LJ	Le réglage du code du micro rupteur de fonction (DIP switch) est incorrect
dA	Adresse Internet de l'UI anormale	LL	Dysfonctionnement du contrôle de débit d'eau
db	État de correction des erreurs (debugging)	LP	Protection de passage par zéro du moteur de ventilateur
dC	Le réglage du code de puissance du micro rupteur (DIP switch) est anormal	LU	Protection de passage par zéro du moteur de ventilateur
dd	Dysfonctionnement du capteur de température d'énergie solaire	o0	Autre dysfonctionnement de l'entraînement
dE	Dysfonctionnement du capteur de CO2 intérieur (pour unité Air Frais)	o1	Protection de basse tension du bus bar de l'UI
dF	Dysfonctionnement du capteur de haute température de l'eau dans le réservoir d'eau	o2	Protection de haute tension du bus bar de l'UI
dH	Circuit imprimé de la commande filaire anormal	o3	Protection du module d'IPM (carte inverter) de l'UI
dJ	Dysfonctionnement du capteur de température de retour d'eau	o4	Défaut de démarrage de l'UI
dL	Dysfonctionnement du capteur de température de sortie d'air (pour unité Air Frais)	o6	Dysfonctionnement du circuit de détection de courant de l'UI
dn	Dysfonctionnement des volets oscillants	o7	Protection de désynchronisation de l'UI
dP	Dysfonctionnement du capteur de température du tuyau d'entrée du générateur	o8	Erreur de communication de la carte de commande de l'UI
dU	Dysfonctionnement du capteur de température du tuyau d'évacuation du générateur	o9	Erreur de communication majeur sur l'UI
dy	Dysfonctionnement du capteur de température d'eau	oA	Protection de haute température de l'IPM (carte Inverter) de l'UI
L0	Dysfonctionnement de l'UI	ob	Dysfonctionnement du capteur de température carte de l'UI
L1	Protection du ventilateur intérieur	oC	Dysfonctionnement de la boucle de charge de l'UI
L2	Protection chauffage auxiliaire	y1	Dysfonctionnement du capteur de température du tuyau d'entrée 2
L3	L3 Protection trop plein condensats	y2	Dysfonctionnement du capteur de température du tuyau de sortie 2
L4	Alimentation anormale du contrôleur câblé	y7	Dysfonctionnement du capteur de température d'entrée d'air frais (pour unité Air Frais)
L5	Protection prévention antigel	y8	Dysfonctionnement du capteur du boîtier d'air de l'UI
L6	Conflit de mode	yA	Dysfonctionnement de l'IFD (filtration électrostatique)

# Les codes erreurs/statuts du DRV

## Unité extérieure

Code erreur	Description	Code erreur	Description	Code erreur	Description
b1	Erreur du capteur de température ambiante extérieure	FA	Dysfonctionnement du capteur de température de refoulement du compresseur 6	J3	Protection de surintensité de compresseur 3
b2	Dysfonctionnement du capteur de température de dégivrage 1	Fb	Dysfonctionnement du capteur de température de la carcasse supérieure du compresseur 2	J4	Protection de surintensité de compresseur 4
b3	Dysfonctionnement du capteur de température de dégivrage 2	FC	Capteur d'intensité du compresseur 2 anormal	J5	Protection de surintensité de compresseur 5
b4	Dysfonctionnement du capteur de température de sortie de liquide du refroidisseur secondaire	Fd	Dysfonctionnement du capteur de température du tuyau de sortie de l'échangeur	J6	Protection de surintensité de compresseur 6
b5	Dysfonctionnement du capteur de température de sortie de gaz du refroidisseur secondaire	FE	Capteur d'intensité du compresseur 4 anormal	J7	Protection contre le mélange de gaz de la vanne 4 voies
b6	Dysfonctionnement du capteur de température du tuyau d'entrée du séparateur gaz-liquide	FF	Capteur d'intensité du compresseur 5 anormal	J8	Protection du ratio de haute pression du système
b7	Dysfonctionnement du capteur de température du tuyau de sortie du séparateur gaz-liquide	FJ	Capteur d'intensité du compresseur 6 anormal	J9	Protection du ratio de basse pression du système
b8	Dysfonctionnement du capteur d'humidité extérieure	FL	Capteur d'intensité du compresseur 3 anormal	JA	Protection pour cause de pression anormale
b9	Dysfonctionnement du capteur de température de gaz de l'échangeur de chaleur	Fn	Dysfonctionnement du capteur de température du tuyau d'entrée de l'échangeur	JC	Protection de contrôle de débit d'eau
bA	Dysfonctionnement du capteur de température de retour d'huile 1	FP	Dysfonctionnement du moteur DC	JE	Tuyau de retour d'huile obstrué
bb	Dysfonctionnement du capteur de température de retour d'huile 4	FU	Dysfonctionnement du capteur de température de la carcasse supérieure du compresseur 1	JF	Fuite sur le tuyau de retour d'huile
bd	Dysfonctionnement du capteur de température d'entrée de gaz du refroidisseur secondaire	H0	Dysfonctionnement de la carte de commande du ventilateur	JL	Protection contre haute pression insuffisante
bE	Défaut du capteur de température du tuyau d'entrée du condenseur	H1	La carte de commande du ventilateur fonctionne anormalement	P0	Dysfonctionnement de la carte de commande compresseur
bF	Erreur du capteur de température du tuyau de sortie du condenseur	H2	Protection de tension de la carte de commande du ventilateur	P1	La carte de commande compresseur fonctionne anormalement
bH	Horloge du système anormale	H3	Protection de réinitialisation de la carte de commande du ventilateur	P2	Protection de tension carte de commande du compresseur
bJ	Les capteurs de haute et basse pression sont inversés	H4	Protection de la carte filtre du ventilateur	P3	Protection de réinitialisation de la carte de commande du compresseur
bn	Dysfonctionnement du capteur de température d'entrée de liquide du refroidisseur secondaire	H5	Protection de surintensité du ventilateur (Inverter)	P4	Protection de la carte filtre du compresseur
bP	Dysfonctionnement du capteur de température de retour d'huile 2	H6	Protection du module inverter du ventilateur	P5	Protection de surintensité du compresseur (Inverter)
bU	Dysfonctionnement du capteur de température de retour d'huile 3	H7	Dysfonctionnement du capteur de température de la carte de commande du ventilateur	P6	Protection de la carte d'inverter du compresseur
E0	Dysfonctionnement de l'UE	H8	Protection de haute température Inverter du ventilateur	P7	Dysfonctionnement du capteur de température carte de commande du compresseur
E1	Protection de haute pression	H9	Protection de désynchronisation du ventilateur (Inverter)	P8	Protection de haute température de l'inverter du compresseur
E2	Protection de basse température	HA	Dysfonctionnement de puce de mémoire carte commande du ventilateur extérieur (Inverter)	P9	Protection de désynchronisation du compresseur (Inverter)
E3	Protection basse pression	HC	Dysfonctionnement du circuit de détection de courant carte de commande du ventilateur	PA	Dysfonctionnement de la puce mémoire de la carte de commande du compresseur
E4	Protection contre la haute température refoulement du compresseur	HE	Erreur de phase du ventilateur (inverter)	PC	Dysfonctionnement du circuit de détection de courant de la carte de commande du compresseur
Ed	Protection de basse température de la carte Inverter	HF	Dysfonctionnement de la boucle de charge de la carte de commande du ventilateur	PE	Erreur de phase du compresseur (Inverter)
F0	Carte mère de l'UE défectueuse	HH	Protection de haute tension du bus bar DC carte de commande du ventilateur	PF	Dysfonctionnement de la boucle de charge de la carte de commande du compresseur
F1	Dysfonctionnement du capteur de haute pression	HJ	Défaut de démarrage du ventilateur (Inverter)	PH	Protection de haute tension bus bar DC de la carte de commande du compresseur
F3	Dysfonctionnement du capteur de basse pression	HL	Protection de basse tension du bus bar alimentation carte de commande du ventilateur	PJ	Défaut de démarrage du compresseur (Inverter)
F5	Dysfonctionnement du capteur de température de refoulement du compresseur 1	HP	Protection de courant AC du ventilateur (inverter)	PL	Protection de basse tension de la barre collectrice DC d'entraînement du compresseur
F6	Dysfonctionnement du capteur de température de refoulement du compresseur 2	HU	Tension d'entrée AC carte de commande du ventilateur (Inverter)	PP	Protection de courant AC du compresseur (Inverter)
F7	Dysfonctionnement du capteur de température de refoulement du compresseur 3	J0	Protection pour d'autres modules	PU	Tension d'entrée AC de la carte de commande du compresseur (Inverter)
F8	Dysfonctionnement du capteur de température de refoulement du compresseur 4	J1	Protection de surintensité de compresseur 1		
F9	Dysfonctionnement du capteur de température de refoulement du compresseur 5	J2	Protection de surintensité de compresseur 2		

## Les codes erreurs/statuts du DRV

### Codes de mise en service (debugging)

Code erreur	Description	Code erreur	Description	Code erreur	Description
C0	Erreur de communication entre l'UI, l'UE et la commande filaire de l'UI	Cd	Erreur de communication entre le boîtier et l'UE	U4	Protection contre la fuite de réfrigérant
C1	Erreur de communication entre la commande principale et la commande DC-DC	CE	Erreur de communication entre le boîtier et l'UI	U5	Problème d'adressage de la carte de commande du compresseur
C2	Erreur de communication entre la commande principale la carte inverter compresseur	CF	Dysfonctionnement pour cause de multiples télécommandes connectées	U6	Alarme de soupape anormale
C3	Erreur de communication entre la commande principale et la carte de commande du ventilateur Inverter	CH	Puissance nominale trop élevée	U8	Dysfonctionnement de la tuyauterie de l'UI
C4	Absence de plus de 3 UI	CJ	Le code d'adresse du micro rupteur du système (DIP switch) crée conflit	U9	Dysfonctionnement de la tuyauterie de l'UE
C5	Problème d'adressage lié a des numéros de série de UI	CL	Le taux de connections des UI et l'UE est trop faible	UC	Réglage de l'UI principale réussi
C6	Alarme de nombre d'UE incohérent	Cn	Dysfonctionnement de communication entre le boîtier, l'UI et l'UE	Ud	Problème d'alimentation électrique sur la carte de commande
C7	Communication anormale du convertisseur	CP	Dysfonctionnement du plusieurs télécommandes	UE	Charge de réfrigérant incorrect
C8	État d'urgence du compresseur	CU	Erreur de communication entre l'UI et la carte de réception signal IR	UF	Erreur d'identification de l'UI
C9	État d'urgence du ventilateur	Cy	Erreur de communication du boîtier	UL	Le code du micro rupteur de fonctionnement d'urgence (DIP switch) du compresseur est erroné
CA	État d'urgence du module	U0	Temps de préchauffage du compresseur insuffisant	Un	Erreur de communication entre la carte de commande et la carte d'alimentation principale
Cb	Conflits d'adresses IP	U2	Réglage incorrect du code de puissance/ cavalier (Jumper) de l'UE		
CC	Aucune unité principale	U3	Protection de la séquence de phase de l'alimentation		

### Codes d'états (unité extérieure)

Code erreur	Description	Code erreur	Description	Code erreur	Description
A0	En attente du lancement de la mise en service (debugging)	AJ	Rappel nettoyage filtres	n7	Information de paramètres
A2	Opération de récupération de réfrigérant	AP	Debugging terminé et prêt à démarrer les unités	n8	Information sur code de paramétrages des UI
A3	Dégivrage	AU	Arrêt d'urgence à distance	n9	Contrôle du nombre d'UI sur le réseau
A4	Cycle de récupération d'huile	Ab	Arrêt d'urgence du fonctionnement	nA	Fonctionnement en pompe à chaleur
A6	Réglage fonction Chaud	Ad	Fonctionnement limité	nH	Fonctionnement en chaud seul
A7	Réglage mode silence	An	Verrouillage enfant	nC	Fonctionnement en froid seul
A8	Mode pompe à vide	Ay	Fonction protégée	nE	Fonctionnement en climatisation
HH	Mode chauffage	n0	Réglage de fonctionnement économie d'énergie	nF	Fonctionnement en ventilation
AC	Mode froid	n3	Dégivrage forcé	nJ	Avertissement de surchauffe en fonctionnement chaud
AL	Charge de réfrigérant automatique	n4	Réglage de la valeur limite de capacité	nU	Efface la fonction commande déportée sur UI
AE	Charge de réfrigérant manuelle	n5	Paramétrage de fonctionnement avancé sur UI	nb	Lecture code barre
AF	Ventilateur	n6	Information de défauts	nn	Modification de la longueur tuyauterie connectée sur l'UE

# Diagnostic des sondes de température pour la gamme Air/Air (résidentiel, petit tertiaire et DRV)

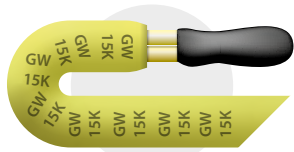

## Sonde d'ambiance de température CTN 15kΩ

Relation résistance / température et Tension de sortie

Ce type de sonde est utilisé comme sonde d'ambiance sur les unités intérieures et extérieures

Température	Résistance	Tension	Température	Résistance	Tension
°C	kΩ	V	°C	kΩ	V
-20	144,0	0,31	15	23,6	1,28
-19	138,1	0,32	16	22,5	1,32
-18	128,6	0,35	17	21,5	1,36
-17	121,6	0,36	18	20,5	1,39
-16	115,0	0,38	19	19,6	1,43
-15	108,7	0,40	20	18,8	1,47
-14	102,9	0,42	21	17,9	1,50
-13	97,4	0,44	22	17,1	1,54
-12	92,2	0,46	23	16,4	1,58
-11	87,4	0,48	24	15,7	1,61
-10	82,8	0,51	25	15,0	1,65
-9	78,4	0,53	26	14,4	1,69
-8	74,4	0,55	27	13,7	1,72
-7	70,5	0,58	28	13,2	1,76
-6	66,9	0,61	29	12,6	1,79
-5	63,5	0,63	30	12,1	1,83
-4	60,2	0,66	31	11,6	1,86
-3	57,2	0,69	32	11,1	1,90
-2	54,3	0,71	33	10,6	1,93
-1	51,6	0,74	34	10,2	1,96
0	49,0	0,77	35	9,8	2,00
1	46,8	0,80	36	9,4	2,03
2	44,3	0,84	37	9,0	2,06
3	42,1	0,87	38	8,6	2,09
4	40,1	0,90	39	8,0	2,13
5	38,2	0,93	41	7,7	2,19
6	36,3	0,97	42	7,4	2,22
7	34,6	1,00	43	7,1	2,24
8	32,9	1,03	44	6,8	2,27
9	31,4	1,07	45	6,5	2,30
10	29,9	1,10	46	6,3	2,33
11	28,5	1,14	47	6,0	2,35
12	27,2	1,17	48	5,8	2,38
13	25,9	1,21	49	5,6	2,40
14	24,7	1,25	50	5,4	2,43



## Sonde de tube de température CTN 20kΩ

Relation résistance / température et Tension de sortie

Ce type de sonde est utilisé comme sonde de dégivrage, sous refroidisseur, séparateur gaz/liquide, entrée et sortie tube unités intérieures et extérieures.

Température	Résistance	Tension	Température	Résistance	Tension	Température	Résistance	Tension
°C	kΩ	V	°C	kΩ	V	°C	kΩ	V
-30	361,8	0,17	17	28,7	1,36	64	4,3	2,72
-29	339,8	0,18	18	27,4	1,39	65	4,1	2,73
-28	319,2	0,20	19	26,2	1,43	66	4,0	2,75
-27	300,0	0,21	20	25,0	1,47	67	3,9	2,77
-26	282,2	0,22	21	23,9	1,50	68	3,7	2,78
-25	265,5	0,23	22	22,9	1,54	69	3,6	2,80
-24	249,9	0,25	23	21,9	1,58	70	3,5	2,81
-23	235,3	0,26	24	20,9	1,61	71	3,4	2,83
-22	221,6	0,27	25	20,0	1,65	72	3,3	2,84
-21	208,9	0,29	26	19,1	1,69	73	3,1	2,85
-20	196,9	0,30	27	18,3	1,72	74	3,0	2,87
-19	181,4	0,33	28	17,6	1,76	75	2,9	2,88
-18	171,4	0,35	29	16,8	1,79	76	2,8	2,89
-17	162,1	0,36	30	16,1	1,83	77	2,8	2,90
-16	153,3	0,38	31	15,4	1,86	78	2,7	2,91
-15	145,0	0,40	32	14,8	1,90	79	2,6	2,92
-14	137,2	0,42	33	14,2	1,93	80	2,5	2,93
-13	129,9	0,44	34	13,6	1,97	81	2,4	2,94
-12	123,0	0,46	35	13,0	2,00	82	2,3	2,95
-11	116,5	0,48	36	12,5	2,03	83	2,3	2,96
-10	110,3	0,51	37	12,0	2,06	84	2,2	2,97
-9	104,6	0,53	38	11,5	2,09	85	2,1	2,98
-8	99,1	0,55	39	11,1	2,13	86	2,1	2,99
-7	94,0	0,58	40	10,6	2,16	87	2,0	3,00
-6	89,2	0,61	41	10,2	2,19	88	1,9	3,01
-5	84,6	0,63	42	9,8	2,22	89	1,9	3,02
-4	80,3	0,66	43	9,4	2,24	90	1,8	3,03
-3	76,2	0,69	44	9,1	2,27	91	1,8	3,03
-2	72,4	0,71	45	8,7	2,30	92	1,7	3,04
-1	68,8	0,74	46	8,4	2,33	93	1,7	3,05
0	65,4	0,77	47	8,1	2,35	94	1,6	3,05
1	62,1	0,80	48	7,7	2,38	95	1,6	3,06
2	59,1	0,84	49	7,5	2,40	96	1,5	3,07
3	56,2	0,87	50	7,2	2,43	97	1,5	3,07
4	53,5	0,90	51	6,9	2,45	98	1,4	3,08
5	50,9	0,93	52	6,6	2,48	99	1,4	3,09
6	48,4	0,97	53	6,4	2,50	100	1,3	3,09
7	46,1	1,00	54	6,2	2,52	101	1,3	3,10
8	43,9	1,03	55	5,9	2,54	102	1,3	3,10
9	41,8	1,07	56	5,7	2,57	103	1,2	3,11
10	39,9	1,10	57	5,5	2,59	104	1,2	3,11
11	38,0	1,14	58	5,3	2,61	105	1,2	3,12
12	36,2	1,17	59	5,1	2,63	106	1,1	3,12
13	34,6	1,21	60	4,9	2,65	107	1,1	3,13
14	33,0	1,25	61	4,8	2,66	108	1,1	3,13
15	31,5	1,28	62	4,6	2,68	109	1,0	3,14
16	30,0	1,32	63	4,4	2,70	110	1,0	3,14

# Diagnostic des sondes de température pour le résidentiel Air/Air, le petit tertiaire, la PAC Air/Eau & l'iQube

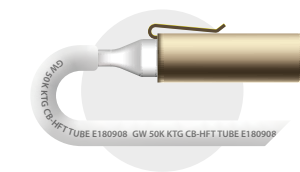

## Sonde de tube de température CTN 50kΩ Relation résistance / température et Tension de sortie

Ce type de sonde est utilisé comme sonde de compresseur, sonde de refoulement compresseur ou sonde de tube batterie sur unité extérieure

Température °C	Résistance kΩ	Tension V	Température °C	Résistance kΩ	Tension V	Température °C	Résistance kΩ	Tension V	PAC Air/Eau + iQube	
									Température °C	Résistance kΩ
-30	911,6	0,036	17	70,5	0,410	64	10,5	1,606	20	3,7
-29	853,7	0,038	18	67,3	0,427	65	10,2	1,635	25	3,0
-28	800,0	0,041	19	64,3	0,444	66	9,8	1,664	30	2,4
-27	750,2	0,043	20	61,5	0,462	67	9,5	1,693	35	1,9
-26	703,9	0,046	21	58,8	0,480	68	9,2	1,722	40	1,6
-25	660,9	0,049	22	56,2	0,499	69	9,0	1,741	45	1,3
-24	620,9	0,052	23	53,7	0,518	70	8,6	1,778	50	1,1
-23	583,7	0,056	24	51,4	0,537	71	6,0	1,806	55	0,9
-22	549,0	0,059	25	49,2	0,558	72	8,0	1,834	60	0,7
-21	516,7	0,063	26	47,1	0,578	73	7,7	1,862	65	0,6
-20	486,6	0,066	27	45,1	0,599	74	7,5	1,889	70	0,5
-19	458,4	0,070	28	43,2	0,621	75	7,2	1,916	75	0,4
-18	432,1	0,075	29	41,3	0,643	76	7,0	1,943	80	0,3
-17	407,5	0,079	30	39,6	0,665	77	6,8	1,969	85	0,3
-16	384,5	0,084	31	38,0	0,688	78	6,5	1,995	90	0,3
-15	363,0	0,088	32	36,4	0,711	79	6,3	2,021	95	0,2
-14	342,8	0,094	33	34,9	0,735	80	6,1	2,046	100	0,2
-13	323,9	0,099	34	33,5	0,759	81	5,9	2,071		
-12	306,2	0,104	35	32,1	0,784	82	5,7	2,096		
-11	289,6	0,110	36	30,8	0,809	83	5,6	2,120		
-10	274,0	0,116	37	29,5	0,835	84	5,4	2,144		
-9	259,4	0,123	38	28,4	0,860	85	5,2	2,168		
-8	245,6	0,129	39	27,2	0,886	86	5,1	2,191		
-7	232,7	0,136	40	26,1	0,913	87	4,9	2,214		
-6	220,5	0,143	41	25,1	0,940	88	4,8	2,237		
-5	209,1	0,151	42	24,1	0,967	89	4,6	2,259		
-4	196,0	0,158	43	23,2	0,994	90	4,5	2,281		
-3	188,1	0,167	44	22,3	1,022	91	4,3	2,302		
-2	178,7	0,175	45	21,4	1,050	92	4,2	2,323		
-1	169,7	0,184	46	20,6	1,078	93	4,1	2,344		
0	161,0	0,193	47	19,8	1,107	94	4,0	2,364		
1	153,0	0,202	48	19,1	1,136	95	3,8	2,384		
2	145,4	0,212	49	18,3	1,164	96	3,7	2,404		
3	136,0	0,223	50	17,7	1,193	97	3,6	2,423		
4	131,5	0,233	51	17,0	1,223	98	3,5	2,442		
5	126,2	0,242	52	16,4	1,252	99	3,4	2,460		
6	119,1	0,256	53	15,8	1,281	100	3,3	2,478		
7	113,4	0,267	54	15,2	1,311	101	3,2	2,496		
8	108,0	0,280	55	14,6	1,340	102	3,1	2,514		
9	102,9	0,292	56	14,1	1,370	103	3,0	2,531		
10	98,0	0,306	57	13,6	1,400	104	3,0	2,547		
11	93,4	0,319	58	13,1	1,429	105	2,9	2,564		
12	89,1	0,333	59	12,6	1,459	106	2,8	2,580		
13	85,0	0,348	60	12,4	1,475	107	2,7	2,595		
14	81,1	0,362	61	11,7	1,518	108	2,6	2,611		
15	77,3	0,378	62	11,3	1,548	109	2,6	2,626		
16	73,9	0,393	63	10,9	1,577	110	2,5	2,640		







# POMPES À CHALEUR

RÉSIDENTIEL & TERTIAIRE



## Changez d'air avec Heiwa.

Prix **justes**, techno **utile**,  
design **efficace** et service **PRO** !



+ de 3 500 installateurs



+ de 200 000 PAC vendues  
Air/Air & Air/Eau



Garantie 5 ans  
toutes pièces



3701563653623



PARTENAIRE OFFICIEL  
DE L'OLYMPIQUE DE MARSEILLE

Design : FLOU ARTISTIC | Condamin

CATALOGUE PRO



Certifié PEFC / 10-32-3010 / Ce produit est issu de forêts gérées durablement, de sources recyclées et contrôlées.  
IMPRIM'VERT / Impression écologique et responsable.



Hotline installateur et clients finaux

04 91 09 47 75

Service gratuit  
+ prix appel