



**HEIWA**

Changez d'air

# MANUEL D'UTILISATION

*Utilisateur*



Contrôleur Filaire pour Pompe à Chaleur

Heiwa Premium Hyōkō MAX

Compatible avec les séries :

- HHEP-M ; HHIP-M & HHMP-M

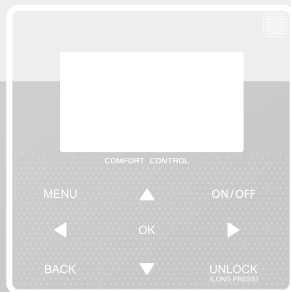

Merci d'avoir choisi notre produit. Nous vous souhaitons pleine satisfaction dans le cadre de son utilisation.

Veuillez lire attentivement ce manuel d'utilisation du produit puis conservez-le. Si vous perdez ce manuel, veuillez contacter votre installateur, visitez notre site web [www.heiwa-france.com](http://www.heiwa-france.com) pour le télécharger ou envoyez un courrier électronique à [contact@heiwa-france.com](mailto:contact@heiwa-france.com) pour recevoir la version électronique.

- Ce manuel décrit en détail les précautions à prendre lors de l'opération.
- Pour assurer le bon fonctionnement du contrôleur filaire, veuillez lire attentivement ce manuel avant d'utiliser l'unité.
- Conservez ce manuel après l'avoir lu.
- Images non contractuelles

# TABLE DES MATIÈRES

---

## 1 PRÉCAUTIONS GÉNÉRALES DE SÉCURITÉ

- 1.1 À propos de la documentation ..... 1
- 1.2 Pour l'utilisateur ..... 2

## 2 APERÇU DE L'INTERFACE UTILISATEUR

- 2.1 Aspect du contrôleur filaire ..... 5
- 2.2 Icônes d'état ..... 6

## 3 \*EXEMPLE DE PAGES D'ACCUEIL

- 3.1 à propos des pages d'accueil ..... 7

## **4 STRUCTURE DU MENU**

- 4.1 À propos de la structure du menu..... 10
- 4.2 Pour aller à la structure du menu..... 10
- 4.3 Pour naviguer dans la structure du menu..... 10

## **5 UTILISATION DE BASE**

- 5.1 Déverrouillage de l'écran ..... 11
- 5.2 Commandes MARCHE/ARRÊT ..... 13
- 5.3 Réglage de la température ..... 16
- 5.4 Réglage du mode de fonctionnement..... 19

## **6 Guide de configuration du réseau**

- Note sur l'application HEIWA..... 22
- 6.1 Réglage du contrôleur filaire..... 23

## **7 MANUEL D'INSTALLATION POUR L'INSTALLATEUR**

- 7.1 Précaution de sécurité ..... 27
- 7.2 Autres précautions ..... 30
- 7.3 Procédure d'installation et réglage du contrôleur ..... 31
- 7.4 Installation du boîtier avant ..... 38

# 1 PRÉCAUTIONS GÉNÉRALES DE SÉCURITÉ

## 1.1 À propos de la documentation

- Les précautions décrites dans ce document couvrent des sujets très importants. Suivez-les attentivement.
- Toutes les opérations décrites dans le manuel d'installation doivent être effectuées par un installateur agréé.

### 1.1.1 Signification des avertissements et des symboles

#### DANGER

Indique une situation pouvant entraîner la mort ou des blessures graves.

#### DANGER: RISQUE D'ÉLECTROCUTION

Indique une situation pouvant entraîner une électrocution.

#### DANGER: RISQUE DE BRÛLURE

Indique une situation pouvant provoquer des brûlures en raison de températures extrêmement chaudes ou froides.

### AVERTISSEMENT

Indique une situation pouvant entraîner la mort ou des blessures graves.

---

### ATTENTION

Indique une situation pouvant entraîner des blessures mineures ou modérées.

---

### REMARQUE

Indique une situation pouvant entraîner des accidents d'équipement ou des dommages matériels.

---

### INFORMATION

Indique des conseils utiles ou des informations supplémentaires.

## 1.2 Pour l'utilisateur

- **Si vous ne savez pas comment utiliser l'unité, contactez votre installateur.**

- Cet appareil n'est pas destiné à être utilisé par des personnes, y compris des enfants, ayant une déficience physique, sensorielle ou mentale, ou manquant d'expérience et de connaissances, à moins qu'une personne responsable de leur sécurité ne leur ait donné une supervision ou une instruction concernant l'utilisation de l'appareil. Les enfants doivent être surveillés pour s'assurer qu'ils ne jouent pas avec le produit.

 **ATTENTION**

NE PAS mouiller la télécommande. Cela pourrait provoquer des chocs électriques ou un incendie.

---

 **REMARQUE**

- NE mettez aucun objet ou équipement sur le dessus de la télécommande.

- Les unités sont marquées par le symbole suivant:



Cela signifie que les produits électriques et électroniques ne peuvent pas être mélangés avec des déchets ménagers non triés. N'essayez PAS de démonter le système vous-même: le démontage du système, le traitement du réfrigérant, de l'huile et des autres pièces doivent être effectués par un installateur agréé et doivent être conformes à la législation en vigueur. Les unités doivent être traitées dans un centre de traitement spécialisé pour la réutilisation, le recyclage et la récupération. En vous assurant que ce produit est correctement mis au rebut, vous contribuerez à la prévention des conséquences négatives potentielles sur l'environnement et la santé humaine. Pour en savoir plus, contactez votre installateur ou les autorités locales.

## 2 APERÇU DE L'INTERFACE UTILISATEUR

### 2.1 Aspect du contrôleur filaire

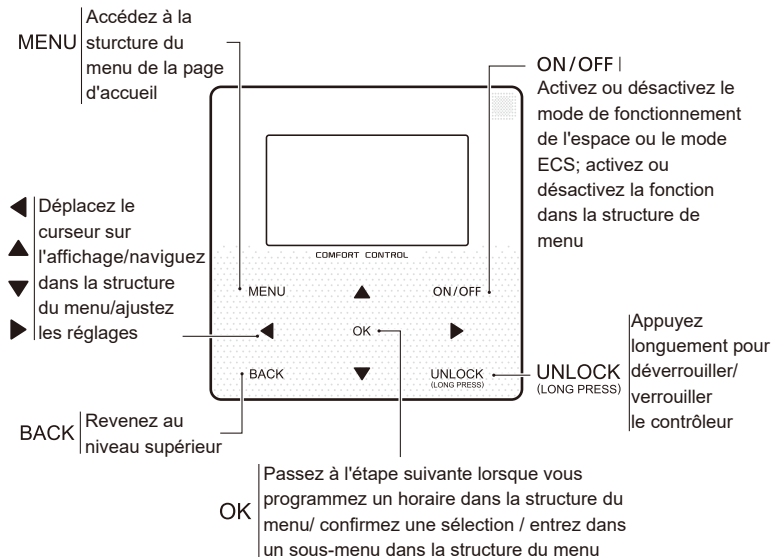



## 2.2 Icônes d'état

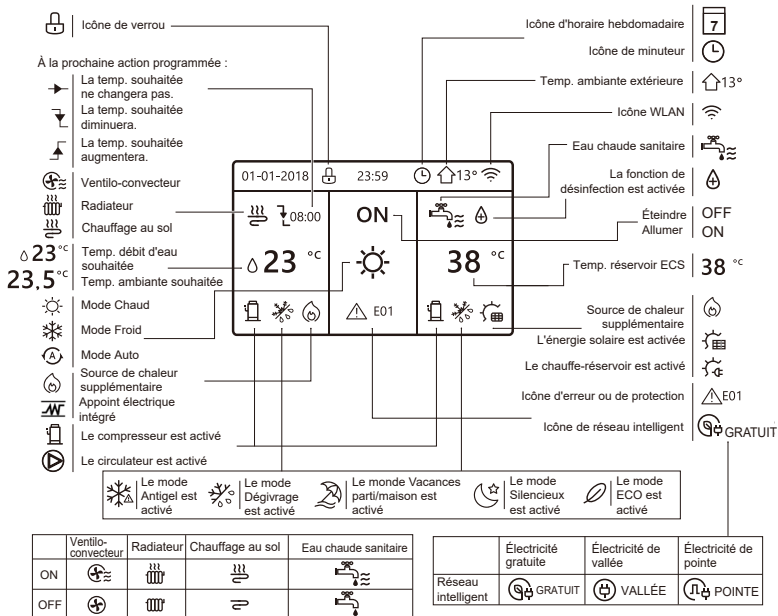

## 3 EXEMPLES DE PAGES D'ACCUEIL

### 3.1 à propos des pages d'accueil







Vous pouvez utiliser les pages d'accueil pour lire et modifier les paramètres destinés à une utilisation quotidienne. Ce que vous pouvez voir et faire sur les pages d'accueil est décrit, le cas échéant. Selon la configuration du système, les pages d'accueil suivantes peuvent être possibles:

- Température ambiante souhaitée
- Température débit d'eau souhaitée
- Température réelle du réservoir ECS (*Eau Chaude Sanitaire*)

page d'accueil 1 : Chauffage au sol et Eau chaude sanitaire

Si "TEMP. DÉBIT D'EAU" est réglée sur OUI et "TEMP. AMBIANTE" est réglée sur NON .







La page d'accueil 1 apparaîtra :

01-01-2018 			23:59 			🏠13°		
			ON					
🔻 23 °C						38 °C		
								

page d'accueil 2 : Chauffage au sol et Eau chaude sanitaire

Si "TEMP. DÉBIT D'EAU" est réglée sur NON et "TEMP. AMBIANTE" est réglée sur OUI.

La page d'accueil 2 apparaîtra :

01-01-2018  23:59   13°		
 <b>23.5 °C</b> 	<b>ON</b> 	 <b>38 °C</b>

#### REMARQUE

Pour contrôler la température ambiante, le contrôleur filaire doit être installé dans la pièce équipée du chauffage au sol.

page d'accueil 3 : Chauffage au sol, Chauffage par radiateurs et ECS

Si "THERMOSTAT AMBI" est sur "DOUBLE ZONE" ou si "DOUBLE ZONE" est sur OUI, il y aura deux pages accessibles.

La page d'accueil 3 apparaîtra :

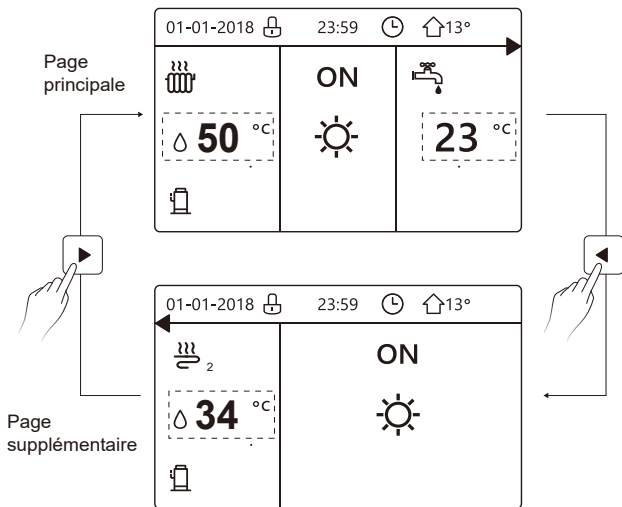

## 4 STRUCTURE DU MENU

### 4.1 À propos de la structure du menu

Vous pouvez utiliser la structure du menu pour lire et configurer des paramètres qui ne sont PAS destinés à une utilisation quotidienne. Ce que vous pouvez voir et faire dans la structure du menu est décrit ci après.

### 4.2 Pour aller à la structure du menu

À partir d'une page d'accueil, appuyez sur "MENU".

Résultat: la structure du menu apparaît:

MENU	1/2
<b>MODE FONCT.</b>	
TEMPÉRATURE PRÉRÉG	
EAU CHDE SANITAIRE(ECS)	
HORAIRE	
OPTIONS	
VER ENFANT	
OK ENTRE	⬇

MENU	2/2
<b>INFORMATION SERVICE</b>	
PARAMÈTRE FONCT.	
POUR RÉPARATEUR	
PARAMÈTRE WLAN	
OK ENTRE	⬇

### 4.3 Pour naviguer dans la structure du menu

Utilisez « ▼ », « ▲ » pour faire défiler.

## 5 UTILISATION DE BASE

### 5.1 Déverrouillage de l'écran

Si l'icône  est sur l'écran, le contrôleur est verrouillé et le verrouillage est notifié comme sur cet exemple :

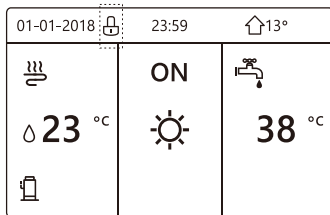

Si vous appuyez sur n'importe quelle touche, l'icône  clignotera.

Si vous appuyez longuement sur la touche « UNLOCK ». L'icône  disparaîtra, et l'interface peut être contrôlée.

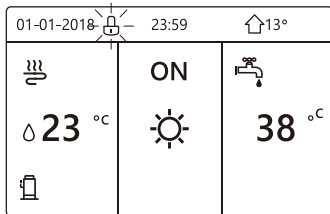

L'interface se verrouillera si vous n'effectuez aucune action pendant 120 secondes. Pour la verrouiller manuellement, appuyez longuement sur "UNLOCK".

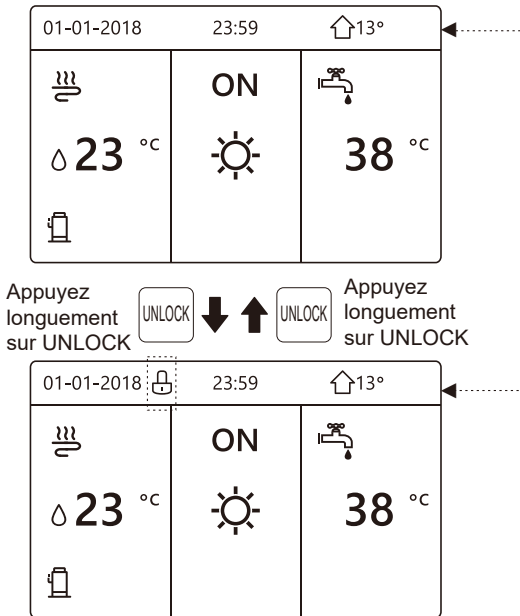

## 5.2 Commandes MARCHÉ/ARRÊT

Utilisez l'interface pour allumer ou éteindre l'unité et contrôler la fonction "MARCHÉ/ARRÊT".

- Si "THERMOSTAT AMBI" est sur NON. (voir "RÉGLAGE THERMOSTAT AMBI" dans le Manuel d'installation et d'utilisation)
- Appuyez sur « ◀ », « ▶ » sur la page d'accueil, le curseur noir apparaîtra :

Sélectionnez à l'aide de « ◀ » et « ▶ » cette température pour activer/désactiver le chauffage ou le refroidissement selon le mode choisi.

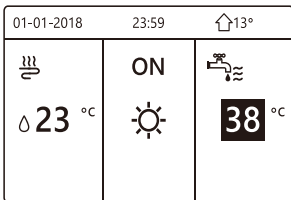
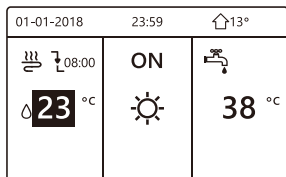

Sélectionnez à l'aide de « ◀ » et « ▶ » cette température pour activer/désactiver l'eau chaude sanitaire (ECS).



- 1) Lorsque le  **curseur est sur la température**  appuyez sur la touche "ON/OFF" pour activer/désactiver le chauffage ou le refroidissement selon le mode (Chaud ☀️, Froid ❄️ ou Auto Ⓐ, voir page 22),

\*

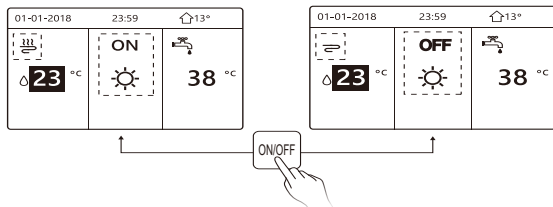

- 2) Lorsque le  **curseur est sur la température du mode ECS** . Appuyez sur la touche "ON/OFF" pour activer ou désactiver le mode ECS.

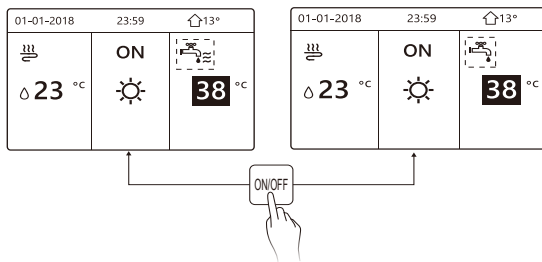







**i** Le thermostat d'ambiance permet d'allumer ou d'éteindre l'unité.

- ① Si le thermostat d'ambiance est réglé sur OUI (voir "RÉGLAGE THERMOSTAT AMBI" dans le Manuel d'installation et d'utilisation). L'unité est pilotée par le thermostat d'ambiance.  
Si vous Appuyez sur le bouton "ON/OFF" de l'interface, la page suivante s'affichera :

01-01-2018	23:59	↑13°
Le mode refroidissement/chauffage est contrôlé par le thermostat d'ambiance. Veuillez activer ou désactiver le mode refroidissement/chauffage à l'aide du thermostat d'ambiance.		
<b>OK</b> CONFIRMER		

- ② Si le thermostat d'ambiance est réglé sur "DOUBLE ZONE" (voir "RÉGLAGE THERMOSTAT AMBI" dans le Manuel d'installation et d'utilisation). Si le thermostat d'ambiance du ventilateur-convecteur est désactivé, le thermostat d'ambiance du chauffage au sol est activé et l'unité est en marche, mais que l'affichage est OFF, la page suivante s'affichera :

01-01-2018		23:59		↑13°	
	<b>ON</b>		<b>38 °C</b>		<b>ON</b>
 <b>38 °C</b>		<b>38 °C</b>	 <b>23.5 °C</b>		

### 5.3 Réglage de la température

Appuyez sur « ◀ », « ▶ » sur la page d'accueil, le curseur noir apparaîtra :

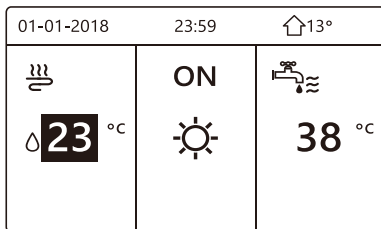

- Si le curseur est sur la température, utilisez « ◀ », « ▶ » pour sélectionner et utiliser « ▼ », « ▲ » pour ajuster la température.

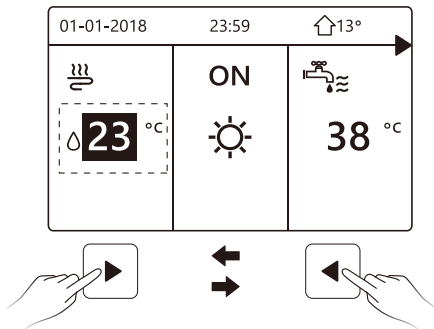

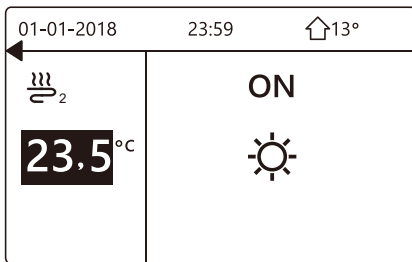
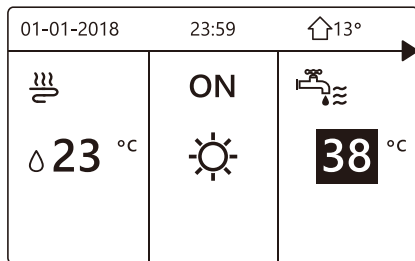

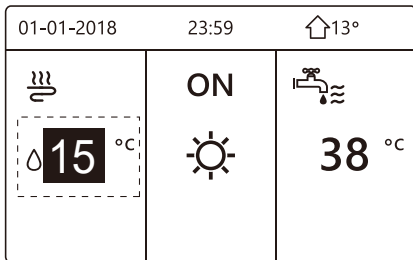
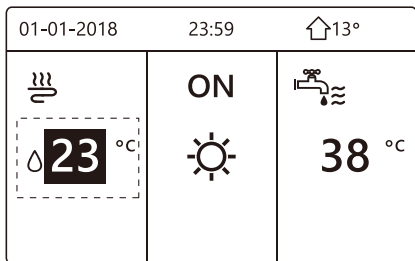

## 5.4 Réglage du mode de fonctionnement

- Réglage du mode de fonctionnement par l'interface. Allez dans "MENU" > "MODE FONCT." > Appuyez sur "OK"  
La page suivante apparaîtra :

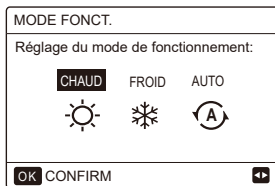

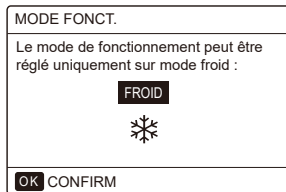
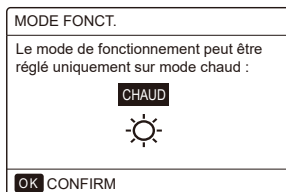

- Il y a trois modes sélectionnables. CHAUD, FROID et AUTO.  
Utilisez « ◀ », « ▶ » pour faire défiler, et appuyez sur "OK" pour sélectionner le mode souhaité.

S'il n'y a que le mode CHAUD (FROID), la page suivante apparaîtra:



- Le mode de fonctionnement peut être changé par :

Si vous sélectionnez...	Ensuite, le mode de fonctionnement est...
 CHAUD	Toujours en mode chauffage
 FROID	Toujours en mode refroidissement
 AUTO	Modifié automatiquement par le logiciel en fonction de la température extérieure (et en fonction des paramètres d'installation de la température intérieure), ainsi que des restrictions mensuelles sont prises en compte. Remarque: La commutation automatique n'est possible que sous certaines conditions. Voir « POUR RÉPARATEUR » > « RÉGL. MODE AUTO » dans le « Manuel d'installation et d'utilisation ».

- Le thermostat d'ambiance, permet de piloter le mode de fonctionnement (voir "THERMOSTAT AMBI" dans le Manuel d'installation et d'utilisation. Allez dans "MENU" > "MODE FONCT." > Si vous appuyez sur une touche pour sélectionner ou ajuster, la page apparaîtra :

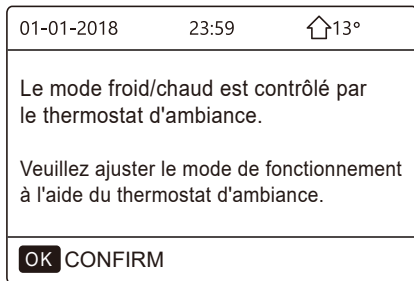



## 6 Guide de configuration du réseau Wifi

Pour accéder à la page de téléchargement de l'application iOS ou Android ainsi qu'à son guide d'installation, veuillez scannez le QR code suivant ou vous rendre sur le site [www.heiwa-france.com](http://www.heiwa-france.com) :





Application compatible avec les versions

Android 7.0 ou supérieures  
IOS 7 ou supérieures

## 6.1 Réglage du contrôleur filaire

Les "PARAMÈTRE WLAN." du contrôleur filaire comprennent "MODE AP" et "RESTAU." :

PARAMÈTRE WLAN
MODE AP
RESTAU. PARAMÈTRE WLAN
OK ENTRE 

- Le contrôleur filaire contrôle la mise en relation avec l'application.
- Avant de connecter le "WLAN" (Wifi), vérifiez que le routeur de votre environnement est actif et assurez-vous que le contrôleur filaire est bien connecté au signal sans fil.
- Pendant le processus d'appairage sans fil, l'icône LCD "  " clignote pour indiquer que le réseau est en cours d'appairage. Une fois le processus terminé, l'icône "  " sera allumée en permanence.

- Activez le "WLAN" (Wifi) par l'interface. Allez dans "MENU" > "PARAMÈTRES WLAN" > "MODE AP" > Appuyez sur "OK"  
La page suivante apparaîtra :

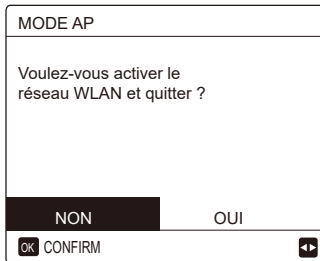

Utilisez « ◀ », « ▶ » pour passer à "OUI" et appuyez sur "OK" pour commencer l'appairage.

Utilisez le mode d'appairage correspondant à votre appareil mobile puis poursuivez les réglages d'après les invites de l'application.

### ATTENTION

Une fois en mode AP, s'il n'est pas connecté au téléphone mobile, l'icône LCD "  " clignotera pendant 10 minutes puis disparaîtra.

S'il est connecté au téléphone mobile, l'icône "  " sera affichée en permanence.

- Restaurez les paramètres WLAN par interface. Allez dans "MENU" > "PARAMÈTRE WLAN" > "RESTAU. PARAMÈTRE WLAN" > Appuyez sur "OK"

La page suivante apparaîtra:

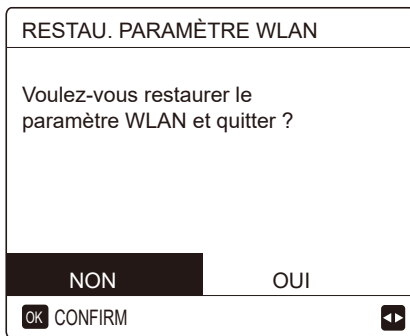

Utilisez « ◀ », « ▶ » pour passer à "OUI", appuyez sur "OK" pour restaurer le paramètre WLAN.

Une fois l'opération terminée, la configuration sans fil est réinitialisée.



## Avertissement et dépannage en cas d'échec de réseau

Lorsque le produit est connecté au réseau, assurez-vous que le téléphone est aussi proche que possible du produit.

---

Les caractères spéciaux (ponctuation, espaces, etc.) ne sont pas recommandés pour le nom du WLAN.

---

Il est recommandé de ne pas connecter plus de 10 périphériques à un seul routeur afin d'éviter que les appareils domestiques ne soient affectés par un signal réseau faible ou instable.

---

Si le mot de passe du routeur ou du Wi-Fi est modifié, effacez tous les paramètres et réinitialisez l'appareil.

---

## 7 MANUEL D'INSTALLATION POUR L'INSTALLATEUR

### 7.1 Précaution de sécurité

- Lisez attentivement les précautions de sécurité avant d'installer l'unité.
- Vous trouverez ci-après d'importantes notions de sécurité à respecter.
- Contrôlez bien qu'il n'y ait pas de phénomènes anormaux pendant les diverses opérations et lisez le manuel à l'utilisateur.
- Signification des marques :

#### **AVERTISSEMENT**

Signifie qu'une mauvaise manipulation peut entraîner la mort ou des blessures graves.

---

#### **ATTENTION**

Signifie qu'une mauvaise manipulation peut entraîner des blessures ou la perte d'intégrité.

 **AVERTISSEMENT**

Veillez confier l'installation de l'unité à des professionnels agréés.

L'installation par d'autres personnes peut entraîner une installation imparfaite, un choc électrique ou un incendie.

---

Suivez strictement ce manuel.

Une installation inadéquate peut entraîner un choc électrique ou un incendie.

---

L'installation et la maintenance doivent être effectuées par des professionnels.

Une installation inadéquate peut entraîner un choc électrique ou un incendie.

---

Ne démontez pas votre télécommande.

Un démontage aléatoire peut provoquer un fonctionnement anormal et un incendie.

**⚠ ATTENTION**

N'installez pas la télécommande dans un endroit où il y a un risque de fuite de gaz inflammable.

Un incendie peut se produire une fois que les gaz inflammables ont fuit et sont concentrés autour du contrôleur filaire sous tension.

---

Le câblage doit être adapté au courant du contrôleur filaire. Sinon, un courant de fuite ou une surchauffe risque de se produire et de provoquer un incendie.

---

Les câbles spécifiés doivent être respectés lors du câblage. Aucune force externe ne peut être appliquée à la borne. Sinon, le câble pourrait se sectionner, une surchauffe risque de se produire et provoquer un incendie.

---

Ne placez pas la télécommande filaire à proximité des lampes afin d'éviter que le signal de la télécommande ne soit perturbé. (voir la figure à droite)





## 7.2 Autres précautions

### 7.2.1 Lieu d'installation

Pour ne pas créer de dysfonctionnement, n'installez pas l'unité dans un endroit contenant beaucoup d'huile, de vapeur et de gaz sulfuré.

### 7.2.2 Préparation avant l'installation

1) Vérifiez si les éléments suivants sont disponibles pour le bon déroulement de l'installation.

N°	Nom	Qté.
1	Contrôleur filaire	1
2	Vis de montage	5
3	Manuel d'installation et d'utilisation	1
4	Boulon en plastique	2
5	Tuyau d'expansion en plastique	3

### 7.2.3 Avis concernant l'installation du contrôleur filaire:

- 1) Ce manuel d'installation contient des informations sur la procédure d'installation de télécommande filaire.

*Veillez vous reporter au Manuel d'installation du groupe hydraulique de type HHIP pour la connexion entre la télécommande filaire et l'unité intérieure.*

*Veillez vous reporter au Manuel d'installation de la pompe à chaleur monobloc de type HHMP pour la connexion entre la télécommande filaire et le groupe extérieur.*

- 2) Le circuit de la télécommande filaire est un circuit basse tension. Ne le connectez jamais avec un circuit standard 230V/380V et ne le placez pas dans le même fourreau que celui de l'alimentation générale.
- 3) Le câble blindé doit être relié à la terre, sinon la transmission peut échouer.
- 4) Ne tentez pas de rallonger le câble blindé en le coupant. Si nécessaire, utilisez un bornier pour établir la connexion.
- 5) Une fois la connexion achevée, utilisez un testeur pour la vérification d'isolation du fil de signal.

## 7.3 Procédure d'installation et réglage du contrôleur

### 7.3.1 Plan en coupe de la structure

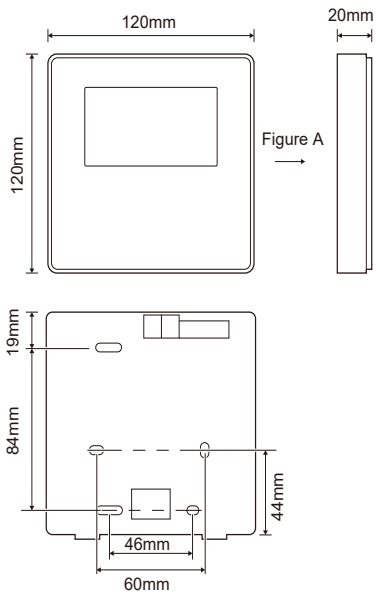

## 7.3.2 Raccordement électrique

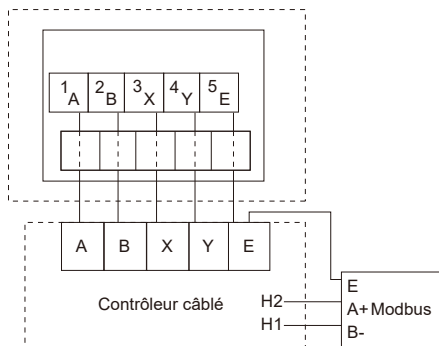

Tension d'entrée (A/B)	13,5VAC
Section de câble	0,75mm <sup>2</sup>

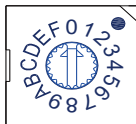

Le commutateur codé rotatif S3 (0-F) sur le panneau de commande principal du module hydraulique est utilisé pour définir l'adresse Modbus. Par défaut, les unités ont ce commutateur codé positionné à 0, mais cela correspond à l'adresse 16 du modbus, tandis que les autres positions correspondent au numéro. Par ex. pos = 2 est l'adresse 2, pos = 5 est l'adresse 5.

### 7.3.3 Installation du boîtier arrière

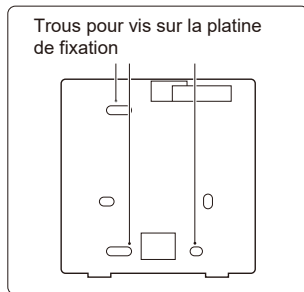
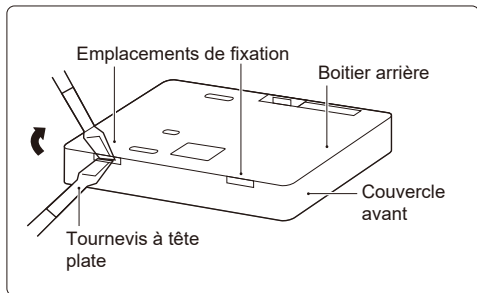

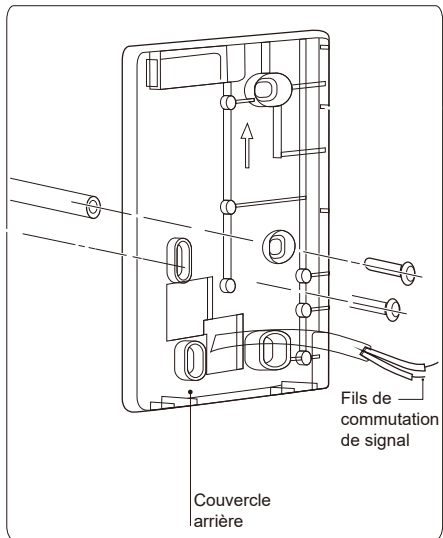

- 1) Utilisez un tournevis à tête plate. Insérez-le en position dans la partie inférieure du contrôleur filaire et faites tourner le tournevis pour démonter le boîtier arrière. (Réalisez cette opération avec précaution pour ne pas endommager le boîtier !)

- 2) Ajustez les niveaux pour que le boîtier soit droit et accollé au mur
- 3) Utilisez 3 vis M4X20 pour fixer directement le boîtier arrière au mur.  
(2 vis M4X25 pour fixer le boîtier arrière à une boîte d'encastrement)
- 4) Attention, un serrage excessif des vis entraînera une déformation du boîtier arrière.

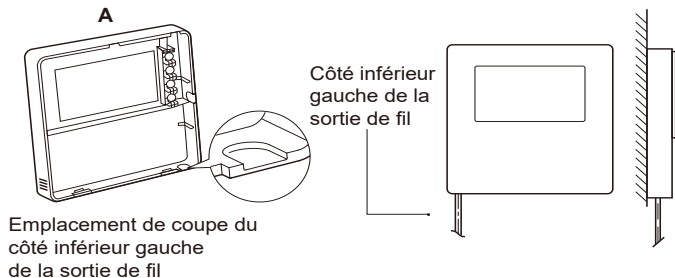

**B**

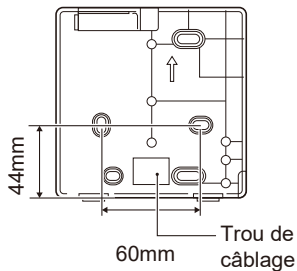

**C**

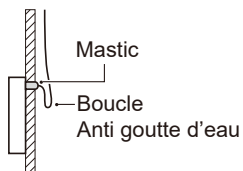
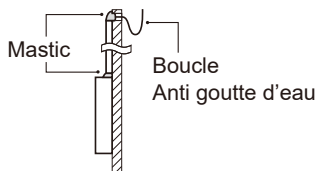
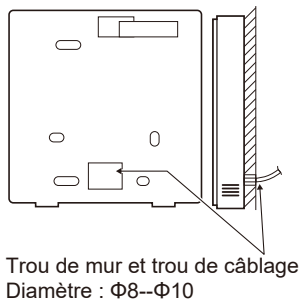

Pour éviter que l'eau pénètre dans la télécommande filaire, réalisez une boucle anti goutte d'eau et appliquez du mastic pour sceller les câbles.



## 7.4 Installation du boîtier avant

Après avoir ajusté le boîtier avant, fixez le. Faites attention à ne pas écraser les câbles lors de l'installation.

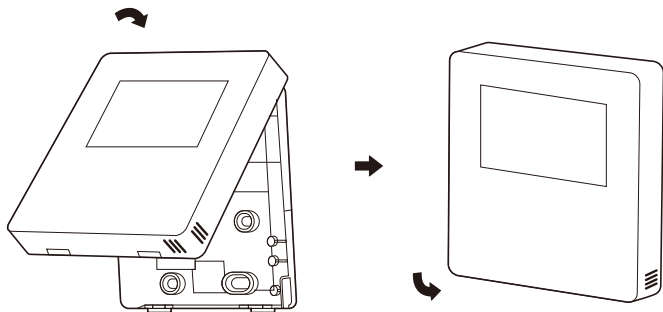

Le capteur ne doit pas être affecté par l'humidité.

Installez et fixez correctement le boîtiers arrière et le contrôleur pour bien sécuriser l'installation.







HEIWA France  
1180 Rue Jean Perrin ZI Les Milles  
13851 Aix-en-Provence  
Tél : 0 800 94 53 51 (service gratuit + prix d'un appel)  
E-mail : [contact@heiwa-france.com](mailto:contact@heiwa-france.com)  
[www.heiwa-france.com](http://www.heiwa-france.com)