



**HEIWA**

Changez d'air

# MANUEL D'UTILISATION

## *Installateur*

### Contrôleur Filaire pour Pompe à Chaleur Heiwa Hyōkō MAX

Compatible avec les séries :

- HHEP-M ; HHIP-M & HHMP-M

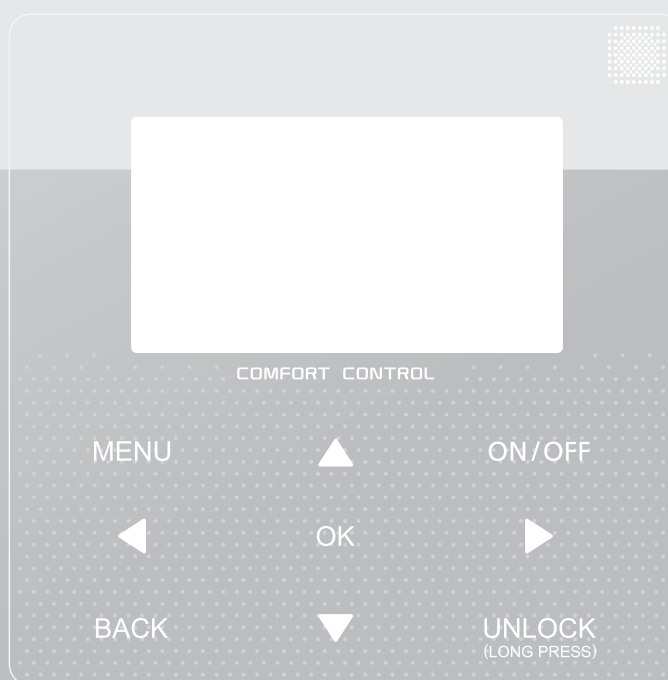

Merci d'avoir choisi notre produit. Nous vous souhaitons pleine satisfaction dans le cadre de son utilisation.

Veuillez lire attentivement ce manuel d'utilisation du produit puis conservez-le. Si vous perdez ce manuel, veuillez contacter votre installateur, visitez notre site web [www.heiwa-france.com](http://www.heiwa-france.com) pour le télécharger ou envoyez un courrier électronique à [contact@heiwa-france.com](mailto:contact@heiwa-france.com) pour recevoir la version électronique.

- Ce manuel décrit en détail les précautions à prendre lors de l'opération.
- Pour assurer le bon fonctionnement du contrôleur filaire, veuillez lire attentivement ce manuel avant d'utiliser l'unité.
- Conservez ce manuel après l'avoir lu.
- Images non contractuelles

# TABLE DES MATIÈRES

## 1 PRÉCAUTIONS GÉNÉRALES DE SÉCURITÉ

- 1.1 À propos de la documentation ..... 01
- 1.2 Pour l'utilisateur ..... 01

## 2 APERÇU GÉNÉRAL DU CONTRÔLEUR FILAIRE

- 2.1 Aspect du contrôleur filaire ..... 02
- 2.2 Icônes d'état ..... 02

## 3 EXEMPLES DE PAGES D'ACCUEIL PAR APPLICATION

## 4 STRUCTURE DU MENU

- 4.1 À propos de la structure du menu ..... 05
- 4.2 Pour aller à la structure du menu ..... 05
- 4.3 Pour naviguer dans la structure du menu ..... 05

## 5 INTERFACE UTILISATEUR

- 5.1 Déverrouillage de l'écran ..... 05
- 5.2 Commandes MARCHE/ARRÊT ..... 05
- 5.3 Réglage de la température ..... 07
- 5.4 Réglage du mode de fonctionnement ..... 07

## 6 LES FONCTIONS SPÉCIALES

- 6.1 Mode de fonctionnement ..... 08
- 6.2 Température pré-réglée ..... 08
- 6.3 Eau Chaude Sanitaire (ECS) ..... 10
- 6.4 Programmation horaire ..... 12
- 6.5 Options ..... 14
- 6.6 Verrouillage Enfant ..... 17
- 6.7 Informations de service ..... 17
- 6.8 Paramètres de fonctionnement ..... 18
- 6.9 Pour le réparateur ..... 20
- 6.10 Guide de configuration du réseau ..... 21
- 6.11 Aperçu du numéro de série ..... 22

## 7 Structure du menu : Aperçu

# 1 PRÉCAUTIONS GÉNÉRALES DE SÉCURITÉ

## 1.1 À propos de la documentation

- Les précautions décrites dans ce document couvrent des sujets très importants. Suivez-les attentivement.

### DANGER

Indique une situation pouvant entraîner la mort ou des blessures graves.

### DANGER: RISQUE D'ÉLECTROCUTION

Indique une situation pouvant entraîner une électrocution.

### DANGER: RISQUE DE BRÛLURE

Indique une situation pouvant provoquer des brûlures en raison de températures extrêmement chaudes ou froides.

### AVERTISSEMENT

Indique une situation pouvant entraîner la mort ou des blessures graves.

### ATTENTION

Indique une situation pouvant entraîner des blessures mineures ou modérées.

### REMARQUE

Indique une situation pouvant entraîner des accidents d'équipement ou des dommages matériels.

### INFORMATION

Indique des conseils utiles ou des informations supplémentaires.

## 1.2 Pour l'utilisateur

- Si vous ne savez pas comment utiliser l'unité, contactez votre installateur.

- Cet appareil n'est pas destiné à être utilisé par des personnes, y compris des enfants, ayant une déficience physique, sensorielle ou mentale, ou manquant d'expérience et de connaissances, à moins qu'une personne responsable de leur sécurité ne leur ait donné une supervision ou une instruction concernant l'utilisation de l'appareil. Les enfants doivent être surveillés pour s'assurer qu'ils ne jouent pas avec le produit.

### ATTENTION

NE PAS mouiller la télécommande. Cela pourrait provoquer des chocs électriques ou un incendie.

### REMARQUE

NE mettez aucun objet ou équipement sur le dessus de la télécommande.

- Les unités sont marquées par le symbole suivant:



Cela signifie que les produits électriques et électroniques ne peuvent pas être mélangés avec des déchets ménagers non triés. N'essayez PAS de démonter le système vous-même: le démontage du système, le traitement du réfrigérant, de l'huile et des autres pièces doivent être effectués par un installateur agréé et doivent être conformes à la législation en vigueur. Les unités doivent être traitées dans un centre de traitement spécialisé pour la réutilisation, le recyclage et la récupération. En vous assurant que ce produit est correctement mis au rebut, vous contribuerez à la prévention des conséquences négatives potentielles sur l'environnement et la santé humaine. Pour en savoir plus, contactez votre installateur ou les autorités locales.

- Installez l'appareil dans un endroit éloigné des radiations.

## 2 APERÇU DE L'INTERFACE UTILISATEUR

### 2.1 Aspect du contrôleur filaire

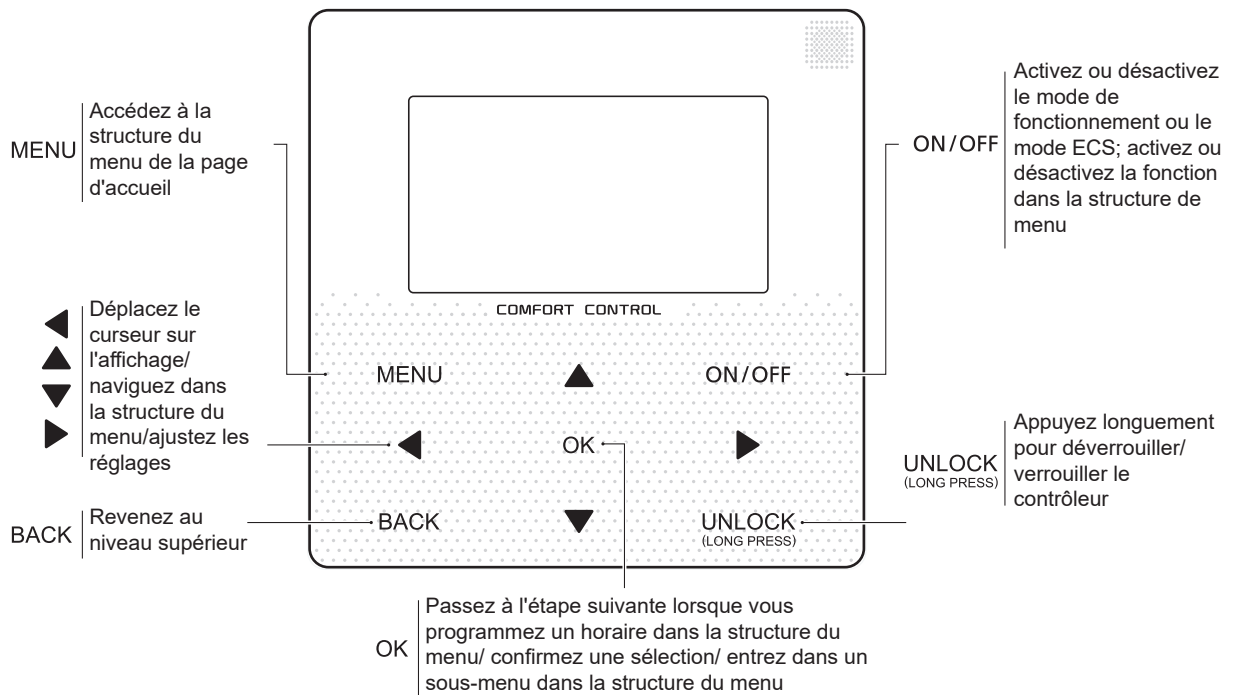

### 2.2 Icônes d'état

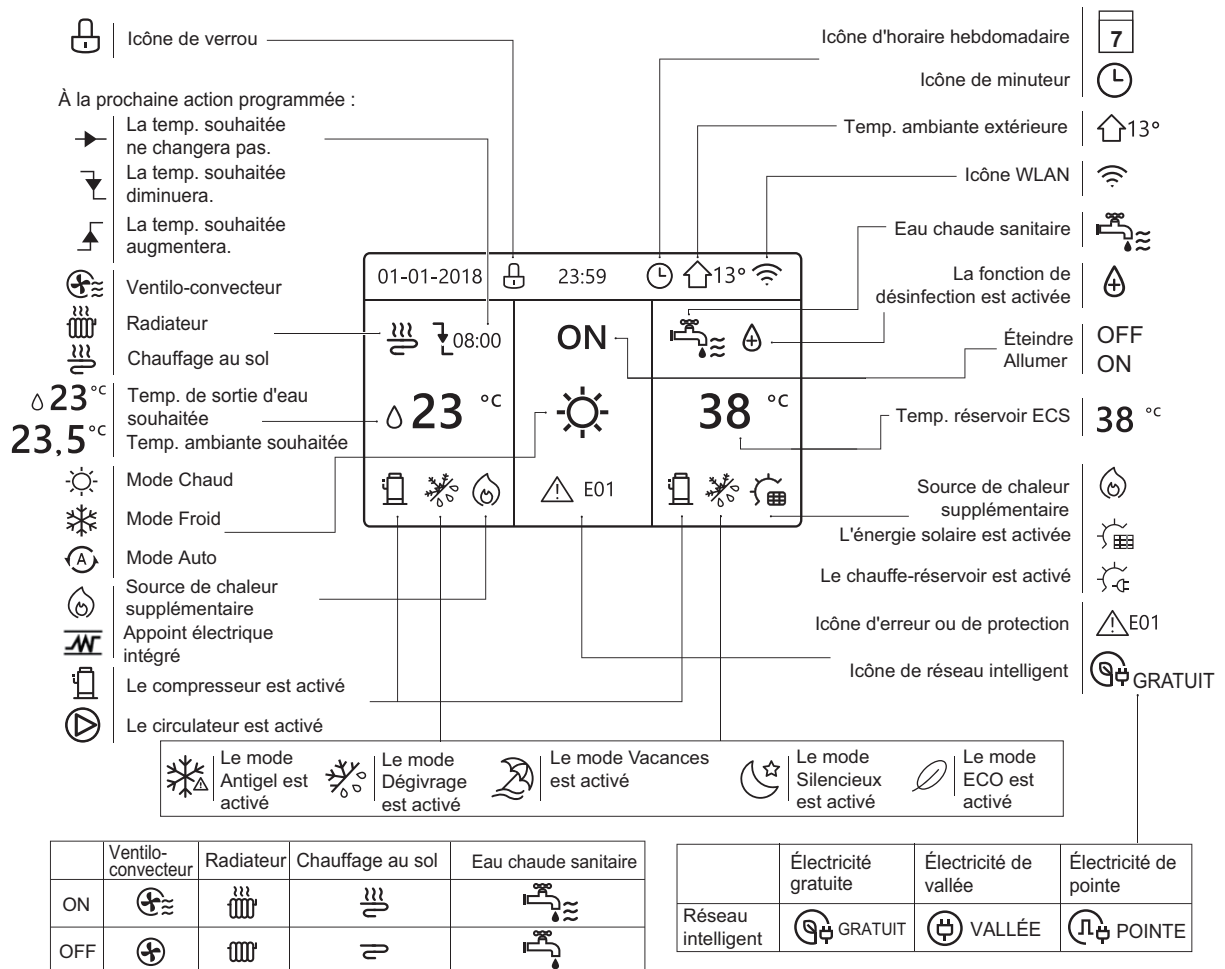

### 3 EXEMPLES DE PAGES D'ACCUEIL PAR APPLICATION

Lorsque vous allumez le contrôleur filaire, le système entrera dans la page de sélection de la langue. Vous pouvez choisir votre langue préférée, puis appuyez sur OK pour accéder aux pages d'accueil. Si vous n'appuyez pas sur OK dans les 60 secondes, le système entrera dans la langue actuellement sélectionnée.



Vous pouvez utiliser les pages d'accueil pour lire et modifier les paramètres destinés à une utilisation quotidienne. Ce que vous pouvez voir et faire sur les pages d'accueil est décrit, le cas échéant. Selon la configuration du système, les pages d'accueil suivantes peuvent être possibles:

- Température ambiante souhaitée (ROOM)
- Température débit d'eau souhaitée (MAIN)
- Température réelle du réservoir ECS (eau chaude sanitaire)

#### Page d'accueil 1: Chauffage au sol et Eau chaude sanitaire

Si la "TEMP. DEBIT EAU" est réglée sur OUI et la "TEMP. AMBIANTE" est réglée sur NON (voir **"POUR RÉPARATEUR" > "REGLAGE TYPE TEMP."** dans «Manuel d'installation et d'utilisation»).

La page d'accueil 1 apparaîtra:

**configuration du système 1**

Température de sortie d'eau souhaitée

#### Page d'accueil 2: Chauffage au sol et Eau chaude sanitaire

Si la TEMP. DEBIT EAU est réglée sur NON et la TEMP. AMBIANTE est réglée sur OUI (voir **"POUR RÉPARATEUR" > "REGLAGE TYPE TEMP."** dans «Manuel d'installation et d'utilisation»).

La page d'accueil 2 apparaîtra:

**configuration du système 2**

Température ambiante souhaitée

#### REMARQUE

Le contrôleur filaire doit être installé dans la pièce équipée du chauffage au sol pour contrôler la température ambiante.

## Page d'accueil 3 : Chauffage au sol, Chauffage par radiateurs et ECS

Si le THERMOSTAT AMBI est défini sur DOUBLE ZONE ou DOUBLE ZONE est défini sur OUI, (voir "POUR RÉPARATEUR" > "REGLAGE TYPE TEMP." dans «Manuel d'installation et d'utilisation»), il y aura la page principale et la page supplémentaire.

La page d'accueil 3 apparaîtra:

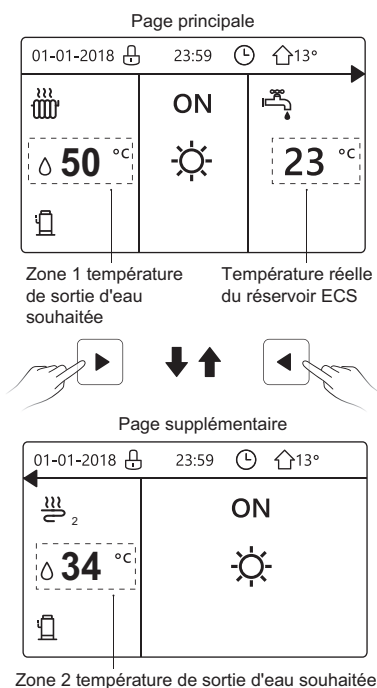

configuration du système 3

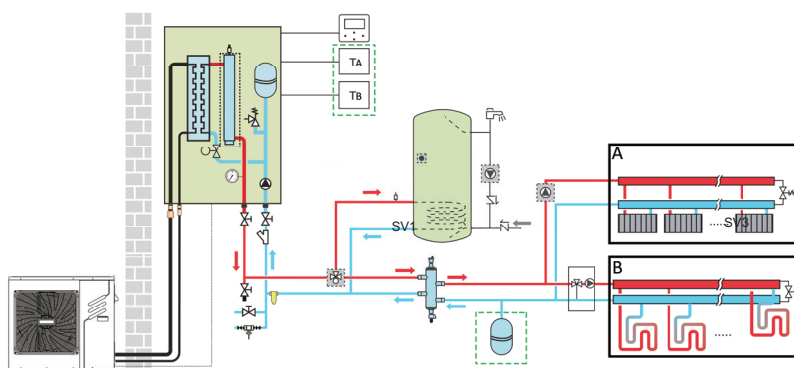

## 4 STRUCTURE DU MENU

### 4.1 À propos de la structure du menu

Vous pouvez utiliser la structure du menu pour lire et configurer des paramètres qui ne sont PAS destinés à une utilisation quotidienne. Ce que vous pouvez voir et faire dans la structure du menu est décrit, le cas échéant. Pour un aperçu de la structure du menu, voir "7 Structure du menu: Aperçu".

### 4.2 Pour aller à la structure du menu

À partir d'une page d'accueil, appuyez sur "MENU".  
Résultat: la structure du menu apparaît:

### 4.3 Pour naviguer dans la structure du menu



Utilisez "▼", "▲" pour faire défiler.

## 5 INTERFACE UTILISATEUR

### 5.1 Déverrouillage de l'écran

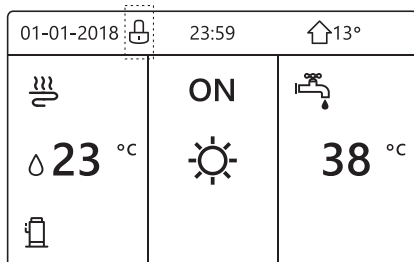
Si l'icône  est sur l'écran, le contrôleur est verrouillé. La page suivante est affichée:



Appuyez sur n'importe quelle touche, l'icône  clignotera. Appuyez longuement sur la touche "UNLOCK". L'icône  disparaîtra, et l'interface peut être contrôlée.

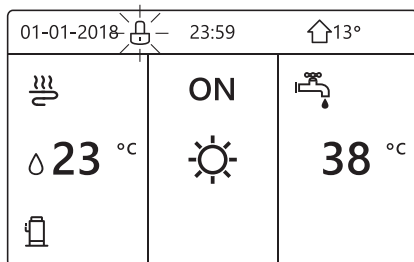

L'interface sera verrouillée en l'absence d'opération pendant une longue période (environ 120 secondes: la durée peut être définie par l'interface, voir "6.7 INFORMATIONS DE SERVICE".)

Si l'interface est déverrouillée, appuyez longuement sur «unlock» pour verrouiller l'interface.

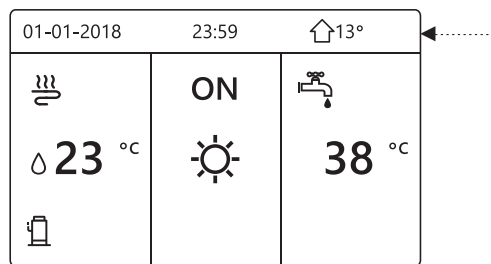

Appuyez longuement sur UNLOCK   Appuyez longuement sur UNLOCK

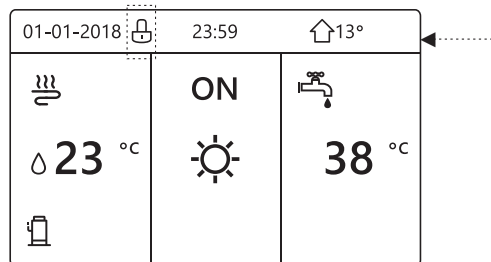

### 5.2 Commandes MARCHÉ/ARRÊT

Utilisez l'interface pour allumer ou éteindre l'unité et contrôler la fonction "MARCHÉ/ARRÊT".

- Si "THERMOSTAT AMBI" est sur NON. (voir "RÉGLAGE THERMOSTAT AMBI" dans le Manuel d'installation et d'utilisation)
- Appuyez sur "◀", "▶" sur la page d'accueil, le curseur noir apparaîtra:

Sélectionnez à l'aide de "◀" et "▶" cette température pour activer/désactiver le chauffage ou le refroidissement selon le mode choisi.

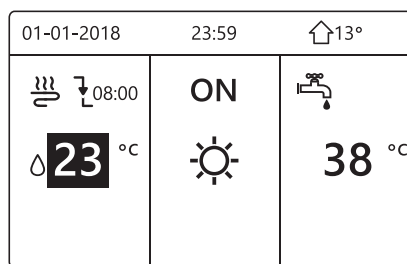

Sélectionnez à l'aide de "◀" et "▶" cette température pour activer/désactiver l'eau chaude sanitaire (ECS).

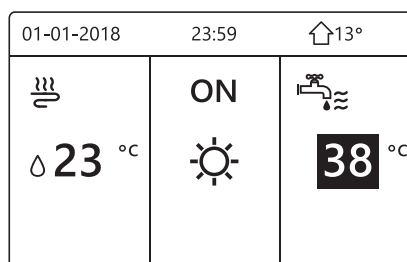

- 1) Lorsque le  **curseur est sur la température**  appuyez sur la touche "ON/OFF" pour activer/désactiver le chauffage ou le refroidissement selon le mode (Chaud ☀️, Froid ❄️ ou Auto Ⓐ), voir page 22),

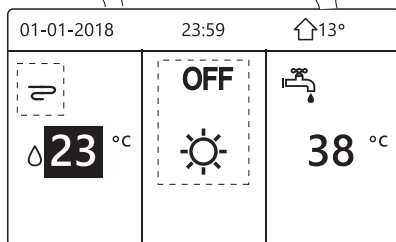
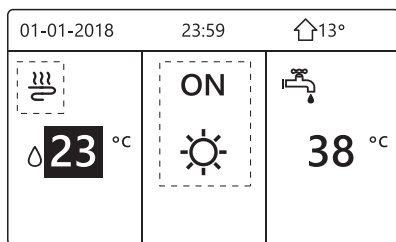

- 2) Lorsque le  **curseur est sur la température du mode ECS** . Appuyez sur la touche "ON/OFF" pour activer ou désactiver le mode ECS.

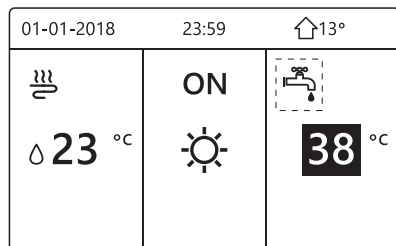
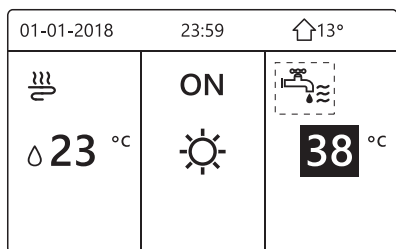

**i** Utilisez le thermostat d'ambiance pour allumer ou éteindre l'unité pour le chauffage ou le refroidissement

- ① Le thermostat d'ambiance n'est pas RÉGLÉ sur NON (voir "**RÉGLAGE THERMOSTAT AMBI**" dans le **Manuel d'installation et d'utilisation**). L'unité de chauffage ou de refroidissement est allumée ou éteinte par le thermostat d'ambiance, appuyez sur ON/OFF sur l'interface, la page suivante s'affichera:

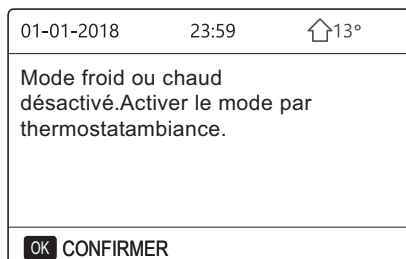

- ② Le thermostat d'ambiance est RÉGLÉ sur DOUBLE ZONE (voir "**RÉGLAGE THERMOSTAT AMBI**" dans le **Manuel d'installation et d'utilisation**). Le thermostat d'ambiance du ventilo-convecteur est désactivé, le thermostat d'ambiance du chauffage au sol est activé et l'unité est en marche, mais l'affichage est OFF. La page suivante est affichée:

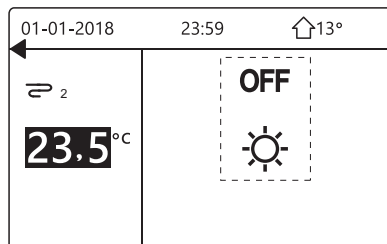
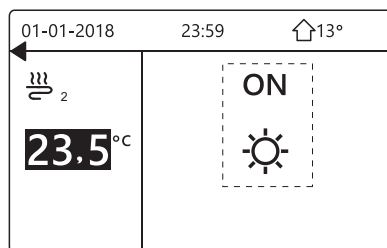
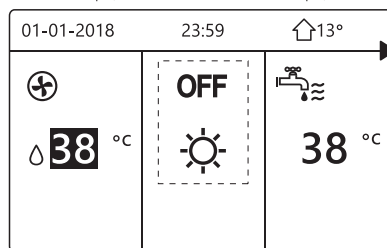
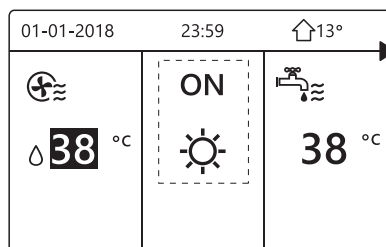



### 5.3 Réglage de la température

Appuyez sur "◀", "▲" sur la page d'accueil, le curseur noir apparaîtra:

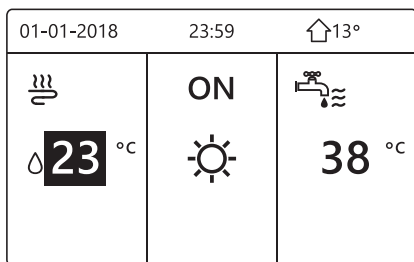

- Si le curseur est sur la température, utilisez "◀", "▶" pour sélectionner et utiliser "▼", "▲" pour ajuster la température.

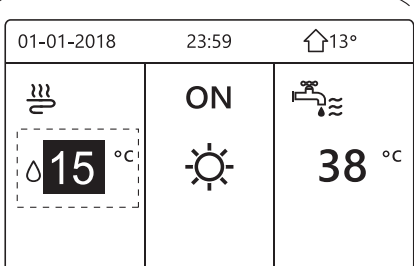
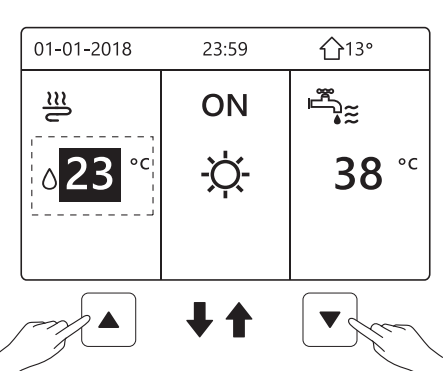
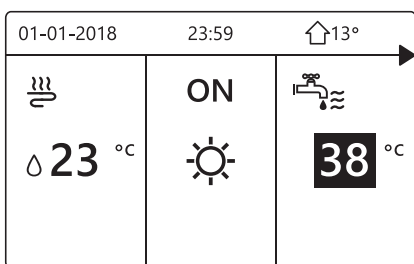
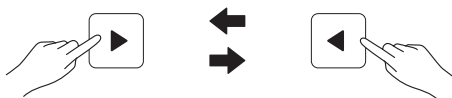
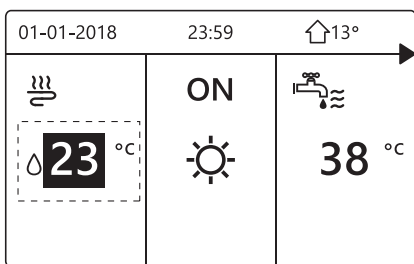

### 5.4 Réglage du mode de fonctionnement

Réglage du mode de fonctionnement par l'interface. Allez dans "MENU" > "MODE FONCT." > Appuyez sur "OK"

La page suivante apparaîtra :

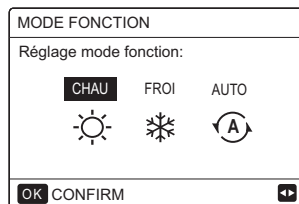

- Il y a trois modes sélectionnables. CHAUD, FROID et AUTO. Utilisez "◀", "▶" pour faire défiler, et appuyez sur "OK" pour sélectionner le mode souhaité.

S'il n'y a que le mode CHAUD (FROID), la page suivante apparaîtra:

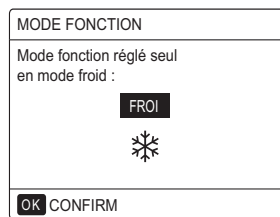
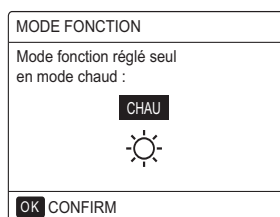

- Le mode de fonctionnement peut être changé par :

Si vous sélectionnez...	Ensuite, le mode de fonctionnement est...
☀ CHAUD	Toujours en mode chauffage
❄ FROID	Toujours en mode refroidissement
Ⓐ AUTO	Modifié automatiquement par le logiciel en fonction de la température extérieure (et en fonction des paramètres d'installation de la température intérieure), ainsi que des restrictions mensuelles sont prises en compte. Remarque: La commutation automatique n'est possible que sous certaines conditions. Voir "POUR RÉPARATEUR" > "RÉGL. MODE AUTO" dans le "Manuel d'installation et d'utilisation".

- Réglez le mode de fonctionnement à l'aide du thermostat d'ambiance, voir "THERMOSTAT AMBI" dans le Manuel d'installation et d'utilisation.

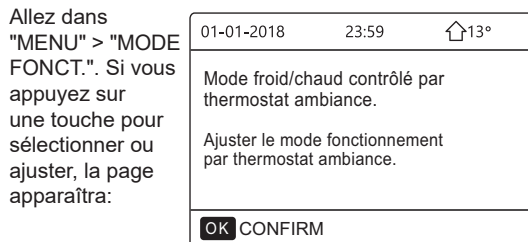

## 6 LES FONCTIONS SPÉCIALES

### 6.1 Mode de fonctionnement

Voir "5.4 Réglage du mode de fonctionnement"

### 6.2 Température préréglée

TEMPÉRATURE PRÉRÉG comprend 3 éléments:  
TEMP. PRÉRÉG\REGL. TEMP. MÉTÉO\MODE ECO.

#### 6.2.1 TEMP. PRÉRÉGLÉE

La fonction "TEMP. PRÉRÉG" est utilisée pour régler différentes températures sur différentes heures lorsque le mode chaud ou le mode froid est activé.

- La fonction "TEMP. PRÉRÉG" sera désactivée si :
  - 1) Le mode "AUTO" est en cours d'exécution.
  - 2) "MINUTEUR" ou "HORAIRE HEBDO" est en cours d'exécution.
- Allez dans "MENU" > "TEMPÉRATURE PRÉRÉG" > "TEMP PRÉRÉG". Appuyez sur "OK".  
La page suivante apparaîtra.

Lorsque la double zone est activée, la fonction "TEMP. PRÉRÉG" ne fonctionne que pour la zone 1.

TEMPÉRAT PRÉRÉGLÉE			1/2
TEMP. PRÉRÉGLÉE	RÉG. TEMP. MÉTÉO	MODE ECO	
N°	HEUR	TEMP.	
1	<input type="checkbox"/>	00:00 25°C	
2	<input type="checkbox"/>	00:00 25°C	
3	<input type="checkbox"/>	00:00 25°C	

TEMPÉRAT PRÉRÉGLÉE			2/2
TEMP. PRÉRÉGLÉE	RÉG. TEMP. MÉTÉO	MODE ECO	
N°	HEUR	TEMP.	
4	<input type="checkbox"/>	00:00 25°C	
5	<input type="checkbox"/>	00:00 25°C	
6	<input type="checkbox"/>	00:00 25°C	

Utilisez "◀", "▶", "▼", "▲" pour faire défiler et utilisez "▼", "▲" pour régler l'heure et la température.

Lorsque le curseur est sur "■", comme page suivante:

TEMPÉRAT PRÉRÉGLÉE			1/2
TEMP. PRÉRÉGLÉE	RÉG. TEMP. MÉTÉO	MODE ECO	
N°	HEUR	TEMP.	
1	<input checked="" type="checkbox"/>	00:00 25°C	
2	<input type="checkbox"/>	00:00 25°C	
3	<input type="checkbox"/>	00:00 25°C	

OK  SÉLECT

Vous appuyez sur "OK" et "■" devient .

Le minuteur 1 est sélectionné.





Vous appuyez à nouveau sur "OK" et  devient "■". Le minuteur 1 n'est pas sélectionné.

Utilisez "◀", "▶", "▼", "▲" pour faire défiler et utilisez "▼", "▲" pour régler l'heure et la température.  
Six périodes et six températures peuvent être réglées.

TEMPÉRAT PRÉRÉGLÉE			1/2
TEMP. PRÉRÉGLÉE	RÉG. TEMP. MÉTÉO	MODE ECO	
N°	HEUR	TEMP.	
1	<input checked="" type="checkbox"/>	08:00 35°C	
2	<input checked="" type="checkbox"/>	12:00 25°C	
3	<input checked="" type="checkbox"/>	15:00 35°C	

OK  DÉFILE

Par exemple: il est maintenant 8h00 et la température est de 30 °C. Nous définissons le "TEMP. PRÉRÉG" comme tableau suivant. La page suivante apparaîtra:

01-01-2018	8:00	↑13°
 08:00	ON	
 25 °C		
		

N°	HEURE	TEMPÉR
1	8:00	35°C
2	12:00	25°C
3	15:00	35°C
4	18:00	25°C
5	20:00	35°C
6	23:00	25°C

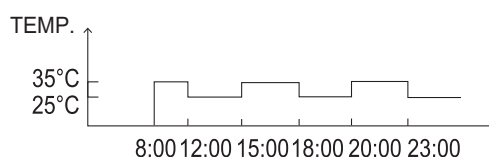

#### INFORMATION

Lorsque le mode de fonctionnement est modifié, la fonction "TEMP. PRÉRÉG" est automatiquement désactivée.

La fonction "TEMP. PRÉRÉG" peut être utilisée en mode chaud ou en mode froid. Mais si le mode de fonctionnement est modifié, la fonction "TEMP. PRÉRÉG" doit être réinitialisée.

La température préréglée actuelle est valide lorsque l'unité est éteinte. La température préréglée prendra effet lorsque l'unité se rallumera.

#### 6.2.2 RÉGLAGE TEMP. MÉTÉO

- "RÉGL. TEMP. MÉTÉO" = RÉGLAGE TEMPÉRATURE MÉTÉO
- La fonction "RÉGL. TEMP. MÉTÉO" sert à prérégler la température de sortie d'eau souhaitée en fonction de la température de l'air extérieur. Pendant la saison chaude, le chauffage est réduit. Pour économiser de l'énergie, le réglage de la température météo peut diminuer la température de sortie d'eau souhaitée lorsque la température de l'air extérieur a augmenté en mode chauffage.

Allez dans "MENU" > "TEMPÉRATURE PRÉRÉG" > "RÉGL. TEMP. MÉTÉO". Appuyez sur "OK".

La page suivante apparaîtra.

TEMPÉRAT PRÉRÉGLÉE		
TEMP. PRÉRÉGLÉE	RÉG. TEMP. MÉTÉO	MODE ECO
ZONE1 C-MODE BAS TEMP.		OFF
ZONE1 H-MODE BAS TEMP.		OFF
ZONE2 C-MODE BAS TEMP.		OFF
ZONE2 H-MODE BAS TEMP.		OFF
ON/OFF ON/OFF		↕

### **i** INFORMATION

- RÉGL. TEMP. MÉTÉO a quatre types de courbes: 1. la courbe du réglage de température élevée pour le chauffage; 2. la courbe du réglage de température basse pour le chauffage; 3. la courbe du réglage de température élevée pour le refroidissement; 4. la courbe du réglage de température basse pour le refroidissement.
  - Il a uniquement la courbe du réglage de température élevée pour le chauffage, si la température élevée est définie pour le chauffage.
  - Il a uniquement la courbe du réglage de température basse pour le chauffage, si la température basse est définie pour le chauffage.
  - Il a uniquement la courbe du réglage de température élevée pour le refroidissement, si la température élevée est définie pour le refroidissement.
  - Il a uniquement la courbe du réglage de température basse pour le refroidissement, si la température basse est définie pour le refroidissement.
- Voir "POUR RÉPARATEUR" > "RÉGL. MODE FROID" et "RÉGL. MODE CHAUD" dans le Manuel d'installation et d'utilisation.
- La température souhaitée (T1S) ne peut pas être ajustée lorsque la courbe de température est réglée sur ON.

- Si vous souhaitez utiliser le mode chaud dans la zone 1, sélectionnez "ZONE1 H-MODE BAS TEMP.". Si vous souhaitez utiliser le mode froid dans la zone 1, sélectionnez "ZONE1 C-MODE BAS TEMP.". Si vous sélectionnez "ON", la page suivante apparaîtra:

RÉGL TEMP. MÉTÉO	
TYPE RÉGL. TEMP. MÉTÉO :	
1	2
3	4
5	6
7	8
9	
OK CONFIRM	

Utilisez "◀", "▶" pour faire défiler. Appuyez sur "OK" pour sélectionner.

TEMPÉRAT PRÉRÉGLÉE		
TEMP. PRÉRÉGLÉE	RÉG. TEMP. MÉTÉO	MODE ECO
ZONE1 C-MODE BAS TEMP.		ON
ZONE1 H-MODE BAS TEMP.		OFF
ZONE2 C-MODE BAS TEMP.		OFF
ZONE2 H-MODE BAS TEMP.		OFF
ON/OFF ON/OFF		↕

- Si le "RÉGL. TEMP. MÉTÉO" est activé, la température désirée ne peut pas être ajustée sur l'interface. Appuyez sur "▼", "▲" pour ajuster la température sur la page d'accueil. La page suivante apparaîtra:

01-01-2018	23:59	🏠 13°
Fonction régl. temp. météo activée. Voulez-vous la désactiver?		
NON		OUI
OK CONFIRM		

Déplacez le curseur sur "NON", appuyez sur "OK" pour revenir à la page d'accueil, déplacez le curseur sur "OUI", appuyez sur "OK" pour réinitialiser le "RÉGL. TEMP. MÉTÉO".

TEMPÉRAT PRÉRÉGLÉE		
TEMP. PRÉRÉGLÉE	RÉG. TEMP. MÉTÉO	MODE ECO
ZONE1 C-MODE BAS TEMP.		OFF
ZONE1 H-MODE BAS TEMP.		OFF
ZONE2 C-MODE BAS TEMP.		OFF
ZONE2 H-MODE BAS TEMP.		OFF
ON/OFF ON/OFF		↕

### 6.2.3 MODE ECO

Le "MODE ECO" sert à économiser de l'énergie. Allez dans "MENU" > "TEMPÉRATURE PRÉRÉG" > "MODE ECO". Appuyez sur "OK". La page suivante apparaîtra:

TEMPÉRAT PRÉRÉGLÉE		
TEMP. PRÉRÉGLÉE	RÉG. TEMP. MÉTÉO	MODE ECO
RÉGL ACTUEL		OFF
MINUTEUR ECO		OFF
DÉMARRER		08:00
FIN		19:00
ON/OFF ON/OFF		↕

Appuyez sur ON/OFF. La page suivante apparaîtra:

RÉG MODE ECO	
TYPE RÉG MODE ECO:	
1	2
3	4
5	6
7	8
9	
OK CONFIRM	

Utilisez "◀", "▶" pour faire défiler. Appuyez sur "OK" pour sélectionner. La page suivante apparaîtra:

TEMPÉRAT PRÉRÉGLÉE		
TEMP. PRÉRÉGLÉE	RÉG. TEMP. MÉTÉO	MODE ECO
RÉGL ACTUEL		ON
MINUTEUR ECO		OFF
DÉMARRER		08:00
FIN		19:00
ON/OFF ON/OFF		⏏

Utilisez "ON/OFF" pour activer ou désactiver et utilisez "▼", "▲" pour faire défiler.

TEMPÉRAT PRÉRÉGLÉE		
TEMP. PRÉRÉGLÉE	RÉG. TEMP. MÉTÉO	MODE ECO
RÉGL ACTUEL		OFF
MINUTEUR ECO		ON
DÉMARRER		08:00
FIN		19:00
AJUSTER		⏏

Lorsque le curseur est sur "DÉBUT" ou "FIN", vous pouvez utiliser "◀", "▶", "▼", "▲" pour faire défiler et utiliser "▼", "▲" pour ajuster l'heure.

### **i** INFORMATION

- "RÉG MODE ECO" a deux types de courbes: 1. la courbe du réglage de température élevée pour le chauffage; 2. la courbe de réglage de température basse pour le chauffage. Il a uniquement la courbe du réglage de température élevée pour le chauffage, si la température élevée est définie pour le chauffage. Il a uniquement la courbe de réglage de température basse pour le chauffage, si la température basse est définie pour le chauffage.
- Voir "POUR RÉPARATEUR" > "RÉGL.MODE CHAUD" dans le "Manuel d'installation et d'utilisation".
- La température souhaitée (T1S) ne peut pas être ajustée lorsque "MODE ECO" est sur ON.
- Vous pouvez sélectionner le réglage de température basse ou élevée pour le chauffage. Voir le "Tableau 1 ~ 2".
- Si "MODE ECO" est sur ON et "MINUT ECO" est sur OFF, l'unité fonctionne en mode ECO tout le temps.
- Si "MODE ECO" est sur ON et "MINUT ECO" est sur ON, l'unité fonctionne en mode ECO en fonction de l'heure de début et de l'heure de fin.

## 6.3 Eau Chaude Sanitaire (ECS)

Le mode ECS se compose généralement des éléments suivants:

- 1) DÉSINFECT
- 2) ECS RAPIDE
- 3) RÉCHAU RÉSV
- 4) POMPE ECS

### 6.3.1 Désinfection

La fonction "DÉSINFECT" sert à tuer les légionelles. En désinfectant, la température du réservoir atteindra 65~70 °C. La température de désinfection est réglée dans "POUR RÉPARATEUR". Voir "POUR RÉPARATEUR" > "MODE ECS" > "DÉSINFECT" dans le Manuel d'installation et d'utilisation.

Allez dans "MENU" > "EAU CHDE SANITAIRE" > "DÉSINFECT". Appuyez sur "OK". La page suivante apparaîtra:

EAU CHAUDE SANITAIRE(ECS)			
DÉS -INFECT	RAPI ECS	RÉCHAU RÉSV	POMPE ECS
ÉTAT ACTUEL			ON
JOUR FONCT			VEN.
DÉMAR			23:00
ON/OFF ON/OFF			⏏



EAU CHAUDE SANITAIRE(ECS)			
DÉS -INFECT	RAPI ECS	RÉCHAU RÉSV	POMPE ECS
ÉTAT ACTUEL			OFF
JOUR FONCT			VEN
DÉMAR			23:00
ON/OFF ON/OFF			⏏

Utilisez "◀", "▶", "▼", "▲" pour faire défiler et utilisez "▼", "▲" pour ajuster les paramètres lors du réglage "JOUR FONCT" et "DÉBUT". Si "JOUR FONCT" est réglé sur VENDREDI et que DÉBUT est réglé sur 23h00, la fonction de désinfection sera active le vendredi à 23h00.

Si la fonction de désinfection est en cours d'exécution, la page suivante apparaîtra:

01-01-2018	23:59	13°
23.5 °C	ON	38 °C

### 6.3.2 ECS RAPIDE

La fonction "ECS RAPIDE" sert à forcer le système à fonctionner en mode ECS.

La pompe à chaleur et le réchauffeur d'appoint ou le réchauffeur supplémentaire fonctionneront ensemble pour le mode ECS et la température souhaitée pour ECS passera à 60 °C.

Allez dans "MENU" > "EAU CHDE SANITAIRE" > "ECS RAPIDE". Appuyez sur "OK".

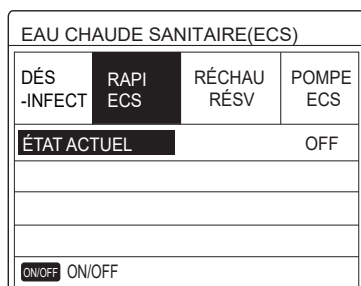
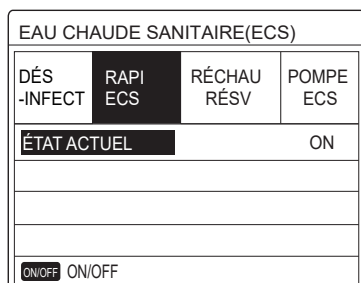

Utilisez la touche "ON/OFF" pour sélectionner ON ou OFF.

#### **i** INFORMATION

Si ÉTAT ACTUEL est sur OFF, ECS RAPIDE n'est pas valide; si ÉTAT ACTUEL est sur ON, la fonction ECS RAPIDE est effective.

### 6.3.3 RÉCHAU RÉSV

La fonction de réchauffeur du réservoir sert à forcer le réchauffeur du ballon d'ECS à chauffer l'eau du ballon.

Dans cette situation, le refroidissement ou le chauffage est nécessaire et le système de pompe à chaleur fonctionne pour le refroidissement ou le chauffage, mais il existe toujours une demande pour l'eau chaude.

De plus, même en cas de défaillance du système de pompe à chaleur, "RÉCHAU RÉSV" peut être utilisé pour chauffer de l'eau dans le ballon d'ECS.

Allez dans "MENU" > "EAU CHDE SANITAIRE" > "RÉCHAU RÉSV". Appuyez sur "OK".

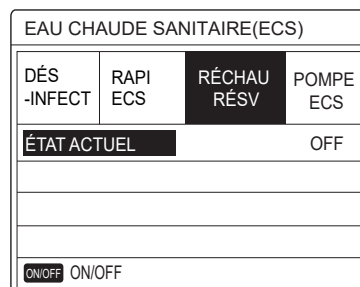
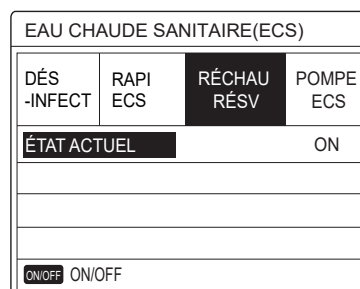

Utilisez "ON/OFF" pour sélectionner ON ou OFF. Utilisez "BACK" pour sortir. Si "RÉCHAU RÉSV" est effectif, la page suivante apparaîtra:

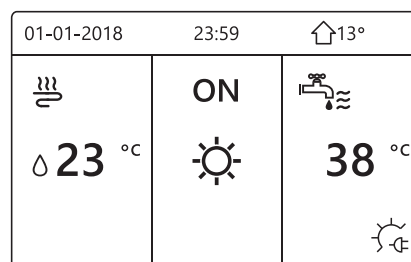

#### **i** INFORMATION

Si "ÉTAT ACTUEL" est sur OFF, "RÉCHAU RÉSV" n'est pas valide. Si T5 (capteur du ballon d'ECS) est défectueux, le réchauffeur du ballon d'ECS ne peut pas fonctionner.

### 6.3.4 POMPE ECS

La fonction "POMPE ECS" sert à rediriger l'eau du réseau d'eau. Allez dans "MENU" > "EAU CHDE SANITAIRE" > "POMPE ECS". Appuyez sur "OK".

La page suivante apparaîtra:

EAU CHAUDE SANITAIRE(ECS) 1/2			
DÉS-INFECT	RAPI ECS	RÉCHAU RÉSV	POMPE ECS
N°	DÉMAR	N°	DÉMAR
T1 <input type="checkbox"/>	00:00	T4 <input type="checkbox"/>	00:00
T2 <input type="checkbox"/>	00:00	T5 <input type="checkbox"/>	00:00
T3 <input type="checkbox"/>	00:00	T6 <input type="checkbox"/>	00:00

EAU CHAUDE SANITAIRE(ECS) 2/2			
DÉS-INFECT	RAPI ECS	RÉCHAU RÉSV	POMPE ECS
N°	DÉMAR	N°	DÉMAR
T7 <input type="checkbox"/>	00:00	T10 <input type="checkbox"/>	00:00
T8 <input type="checkbox"/>	00:00	T11 <input type="checkbox"/>	00:00
T9 <input type="checkbox"/>	00:00	T12 <input type="checkbox"/>	00:00

Déplacez le curseur sur "■", appuyez sur "OK" pour  sélectionner ou  désélectionner.

EAU CHAUDE SANITAIRE(ECS) 1/2			
DÉS-INFECT	RAPI ECS	RÉCHAU RÉSV	POMPE ECS
N°	DÉMAR	N°	DÉMAR
T1 <input checked="" type="checkbox"/>	00:00	T4 <input type="checkbox"/>	00:00
T2 <input type="checkbox"/>	00:00	T5 <input type="checkbox"/>	00:00
T3 <input type="checkbox"/>	00:00	T6 <input type="checkbox"/>	00:00

Utilisez "◀", "▶", "▼", "▲" pour faire défiler et utilisez "▼", "▲" pour ajuster les paramètres.

Par exemple: vous avez défini le paramètre relatif à la POMPE ECS (voir "POUR RÉPARATEUR" > "RÉGL. MODE ECS" dans le "Manuel d'installation et d'utilisation". "DURÉE FONC POMPE" est de 30 minutes.

Réglez comme suit:

N°	DÉBUT
1	6:00
2	7:00
3	8:00
4	9:00

La POMPE fonctionnera comme suit:

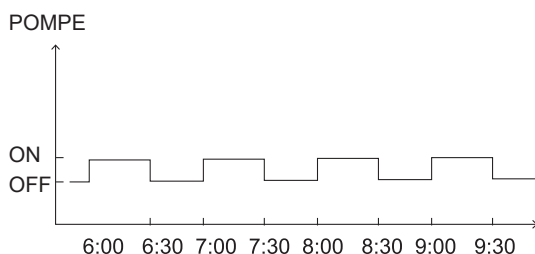

## 6.4 Programmation horaire

Le contenu du menu HORAIRE est le suivant :

- 1) MINUTEUR
- 2) HORAIRE HEBDO
- 3) VÉRIF. HORAIRE
- 4) ANNULER MINUTEUR

### 6.4.1 Minuteur

Si la fonction Horaire hebdomadaire est activée, le minuteur est désactivé, le réglage le plus récent prendra effet. Si le Minuteur est activé, ☺ s'affiche sur la page d'accueil.

HORAIRE 1/2				
MINUT	HEBDO HORAIRE	HORAIRE VÉRIF.	ANNUL MINUT	
N°	DÉMAR	FIN	MODE	TEMP.
1 <input type="checkbox"/>	00:00	00:00	CHAU	0°C
2 <input type="checkbox"/>	00:00	00:00	CHAU	0°C
3 <input type="checkbox"/>	00:00	00:00	CHAU	0°C

HORAIRE 2/2				
MINUT	HEBDO HORAIRE	HORAIRE VÉRIF.	ANNUL MINUT	
N°	DÉMAR	FIN	MODE	TEMP.
4 <input type="checkbox"/>	00:00	00:00	CHAU	0°C
5 <input type="checkbox"/>	00:00	00:00	CHAU	0°C
6 <input type="checkbox"/>	00:00	00:00	CHAU	0°C

- Utilisez "◀", "▶", "▼", "▲" pour faire défiler et utilisez "▼", "▲" pour régler l'heure, le mode et la température.

Déplacez le curseur sur "■", appuyez sur "OK" pour sélectionner ou désélectionner. ( le minuteur est sélectionné.  le minuteur est désélectionné).

Six minuteurs peuvent être définis.

Si vous souhaitez annuler le MINUT, déplacez le curseur sur «», appuyez sur "OK",  devient , et le minuteur n'est pas valide.

Si vous définissez l'heure de début plus tard que l'heure de fin ou si la température est hors de limite du mode, la page suivante apparaîtra:

HORAIRE			
MINUT	HEBDO HORAIRE	HORAIRE VÉRIF.	ANNUL MINUT
Minuteur1 inutile.			
L' heure début identique à l' heure fin.			
OK CONFIRM			

## Exemple:

Six minuteurs sont définis comme suit:

N°	DÉBUT	FIN	MODE	TEMP
T1	1: 00	3: 00	ECS	50°C
T2	7: 00	9: 00	CHAUD	28°C
T3	11: 30	13: 00	FROID	20°C
T4	14: 00	16: 00	CHAUD	28°C
T5	15: 00	19: 00	FROID	20°C
T6	18: 00	23: 30	ECS	50°C

L'unité fonctionnera comme suit:

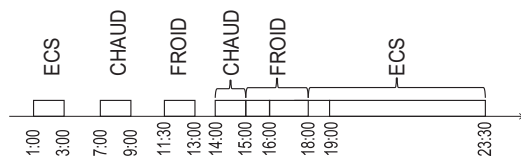

Le contrôleur fonctionne à l'heure suivante:

HEURE	Action du contrôleur
1: 00	MODE ECS sur ON
3: 00	MODE ECS sur OFF
7: 00	MODE CHAUD sur ON
9: 00	MODE CHAUD sur OFF
11: 30	MODE FROID sur ON
13: 00	MODE FROID sur OFF
14: 00	MODE CHAUD sur ON
15: 00	MODE FROID sur ON et MODE FROID sur OFF
18: 00	MODE ECS sur ON et MODE FROID sur OFF
23: 30	MODE ECS sur OFF

### **i** INFORMATION

Si l'heure de début est identique à l'heure de fin dans un même minuteur, celui-ci est invalide.

## 6.4.2 Horaire hebdomadaire

Si la fonction Minuteur est activée et la fonction Horaire hebdomadaire est désactivé, le réglage le plus récent prendra effet. Si "HORAIRE HEBDO" est activé, **7** s'affiche sur la page d'accueil.

Allez dans "MENU" > "HORAIRE" > "HORAIRE HEBDO". Appuyez sur "OK". La page suivante apparaîtra:

HORAIRE			
MINUT	HEBDO HORAIRE	HORAIRE VÉRIF.	ANNUL MINUT
LUN. MAR. MER. JEU. VEN. SAM. DIM.			
<input checked="" type="checkbox"/>	<input type="checkbox"/>	<input type="checkbox"/>	<input type="checkbox"/>
ENTRER		ANNUL	
OK LUN. SÉLECT		<input type="button" value="↕"/> <input type="button" value="↔"/>	

Sélectionnez d'abord les jours de la semaine que vous souhaitez programmer. Utilisez "◀", "▶" pour faire défiler. Appuyez sur "OK" pour sélectionner ou désélectionner le jour. «LUN» signifie que le jour est sélectionné, "LUN" signifie que le jour n'est pas sélectionné.

### **i** INFORMATION

Vous devez définir au moins deux jours lorsque vous voulez activer la fonction "HORAIRE HEBDO".

HORAIRE			
MINUT	HEBDO HORAIRE	HORAIRE VÉRIF.	ANNUL MINUT
LUN. MAR. MER. JEU. VEN. SAM. DIM.			
<input type="checkbox"/>	<input type="checkbox"/>	<input type="checkbox"/>	<input checked="" type="checkbox"/>
ENTRER		ANNUL	
OK VEN. ANNUL		<input type="button" value="↕"/> <input type="button" value="↔"/>	

Utilisez "◀" ou "▶" pour régler, puis appuyez sur "ENTRER". Du lundi au vendredi est choisis pour être programmés et ils ont le même horaire.

La page suivante apparaîtra:

HORAIRE				1/2	
MINUT	HEBDO HORAIRE	HORAIRE VÉRIF.	ANNUL MINUT	N°	DÉMAR
					FIN
					MODE
					TEMP.
	<input checked="" type="checkbox"/>	00:00	00:00	1	CHAU
	<input type="checkbox"/>	00:00	00:00	2	0°C
	<input type="checkbox"/>	00:00	00:00	3	0°C
				<input type="button" value="↕"/> <input type="button" value="↔"/>	

HORAIRE				2/2	
MINUT	HEBDO HORAIRE	HORAIRE VÉRIF.	ANNUL MINUT	N°	DÉMAR
					FIN
					MODE
					TEMP.
	<input checked="" type="checkbox"/>	00:00	00:00	4	CHAU
	<input type="checkbox"/>	00:00	00:00	5	0°C
	<input type="checkbox"/>	00:00	00:00	6	0°C
				<input type="button" value="↕"/> <input type="button" value="↔"/>	

Utilisez "◀", "▶", "▼", "▲" pour faire défiler et régler l'heure, le mode et la température. Des "minuteurs" peuvent être réglés, comprenant l'heure de début, l'heure de fin, le mode et la température. Les modes sont les modes de chauffage, de refroidissement et ECS.

L'heure de fin doit être postérieure à l'heure de début. Sinon, une erreur apparaîtra.





## 6.5.1 Mode Silencieux

Le "MODE SILENC" sert à diminuer le son de l'unité. Cependant, cela réduit également la capacité de chauffage/refroidissement du système. Il existe deux niveaux de mode silencieux.

Le niveau 2 est plus silencieux que le niveau 1, mais la capacité de chauffage ou de refroidissement est également moins efficace.

Il existe deux méthodes pour utiliser le mode silencieux:

- 1) mode silencieux en tout temps;
- 2) mode silencieux en fonction du minuteur.

- Allez à la page d'accueil pour vérifier si le mode silencieux est activé. Si le mode silencieux est activé,  s'affichera sur la page d'accueil.
- Allez dans "MENU" > "OPTIONS" > "MODE SILENC". Appuyez sur "OK". La page suivante apparaîtra:

OPTIONS				1/2
SILENC MODE	VACANCE PART	VACANCE MAIS	SAUVE RÉCHAU	
ÉTAT ACTUEL				OFF
NIVEAU SILEN				Niveau1
MINUT1 DÉMAR				12:00
MINUT1 TER				15:00
ON/OFF				ON/OFF

Utilisez "ON/OFF" pour sélectionner ON ou OFF.

Description:

Si ÉTAT ACTUEL est sur OFF, "MODE SILENC" n'est pas valide.

Lorsque vous sélectionnez "NIVEAU SILEN" et que vous appuyez sur "OK" ou sur "▶", la page suivante apparaîtra:

OPTIONS				1/2
SILENC MODE	VACANCE PART	VACANCE MAIS	SAUVE RÉCHAU	
ÉTAT ACTUEL				ON
NIVEAU SILEN				Niveau1
MINUT1 DÉMAR				12:00
MINUT1 TER				15:00
AJUSTER				

NIVEAU1

OPTIONS				1/2
SILENC MODE	VACANCE PART	VACANCE MAIS	SAUVE RÉCHAU	
ÉTAT ACTUEL				ON
NIVEAU SILEN				Niveau2
MINUT1 DÉMAR				12:00
MINUT1 TER				15:00
AJUSTER				

NIVEAU2

Vous pouvez utiliser "▼", "▲" pour sélectionner le niveau 1 ou le niveau 2. Appuyez sur "OK".

Si le "MINUT" silencieux est sélectionné, appuyez sur "OK" pour entrer, et la page suivante apparaîtra.

OPTIONS				2/2
SILENC MODE	VACANCE PART	VACANCE MAIS	SAUVE RÉCHAU	
MINUT1				OFF
MINUT2 DÉMAR				22:00
MINUT2 TER				07:00
MINUT2				OFF
AJUSTER				

Il y a deux minuteurs pour le réglage. Déplacez le curseur sur "■", appuyez sur "OK" pour sélectionner ou désélectionner.

Si les deux minuteurs ne sont pas sélectionnés, le mode silencieux fonctionnera à tout moment. Sinon, il fonctionnera selon le temps défini.

## 6.5.2 Vacances Parti

- Si le mode "VAC. PARTI" est activé,  s'affiche sur la page d'accueil.

La fonction de "VAC. PARTI" sert à éviter le gel en hiver si vous partez en vacances et de remettre l'unité en fonctionnement normal avant la fin des vacances.

Allez dans "MENU" > "OPTIONS" > "VAC. PARTI". Appuyez sur "OK". La page suivante apparaîtra:

OPTIONS				1/2
SILENC MODE	VACANCE PART	VACANCE MAIS	SAUVE RÉCHAU	
ÉTAT ACTUEL				OFF
MODE ECS				ON
DÉSINFECT				ON
MODE CHAU				ON
ON/OFF				ON/OFF

OPTIONS				2/2
SILENC MODE	VACANCE PART	VACANCE MAIS	SAUVE RÉCHAU	
DE				00-00-2000
JUSQ				00-00-2000
AJUSTER				

Exemple d'utilisation: Vous partez en hiver. La date du jour est le 31 jan. 2018, deux jours plus tard, le 2 fev. 2018, il s'agit de la date du début des vacances.

- Si vous êtes dans la situation suivante: Dans 2 jours, vous partez 2 semaines en hiver.
- Vous voulez empêcher votre maison de geler en économisant de l'énergie.



Utilisez "ON/OFF" pour sélectionner "OFF" ou "ON".

### **i** INFORMATION

- Si le mode de fonctionnement est le mode automatique lors du chauffage ou refroidissement de l'espace, la fonction de réchauffeur supplémentaire ne peut pas être sélectionnée.
- La fonction RÉCHAU. SUPPL n'est pas valide si seul le MODE CHAUD AMBI est activé.

## 6.6 Verrouillage Enfant

La fonction de "VER ENFANT" sert à empêcher l'opération erronée des enfants. Le réglage du mode et le réglage de la température peuvent être verrouillés ou déverrouillés à l'aide de la fonction "VER ENFANT". Allez dans "MENU" > ""VER ENFANT"". La page est affichée:

VER ENFANT

Saisir le mot de passe :

1 2 3

OK ENTRE AJUSTE

Saisissez le mot de passe correct, et la page suivante apparaîtra:

VER ENFANT

AJUS TEMP. FROID/CHAUD	DÉVERR
MODE FROID/CHAUD ON/OFF	DÉVERR
AJUS TEMP. ECS	DÉVERR
MODE ECS ON/OFF	DÉVERR

UNLOCK VERR/DÉVERR

Utilisez "▼", "▲" pour faire défiler et "ON/OFF" pour sélectionner "VERROU" ou "DEVERR".

La température froid/chaud ne peut pas être réglée lorsque "RÉGL. TEMP. FROID/CHAUD" est verrouillé. Si vous voulez régler la température froid/chaud lorsque la température froid/chaud est verrouillée, la page suivante apparaîtra:

01-01-2018 23:59 13°

Fonction régl. températ. froid/chaud verrouillée.  
Déverrouiller?

NON OUI

OK CONFIRM

Le mode froid/chaud ne peut pas être activé ou désactivé lorsque le mode FROID/CHAUD ON/OFF est verrouillé. Si vous souhaitez activer ou désactiver le mode froid/chaud lorsque le mode FROID/CHAUD ON/OFF est verrouillé, la page suivante apparaîtra:

01-01-2018 23:59 13°

Fonct. ON/OFF mode froid/chaud verrouillée.  
Déverrouiller?

NON OUI

OK CONFIRM

La température ECS ne peut pas être ajustée lorsque "RÉGL. TEMP. ECS" est verrouillé. Si vous souhaitez régler la température ECS lorsque "RÉGL. TEMP. ECS" est verrouillé, la page suivante apparaîtra:

01-01-2018 23:59 13°

Fonction régl. température ECS verrouillée.  
Déverrouiller?

NON OUI

OK CONFIRM

Le mode ECS ne peut pas être activé ou désactivé lorsque le "MODE ECS ON/OFF" est verrouillé. Si vous souhaitez activer ou désactiver le mode ECS lorsque le "MODE ECS ON/OFF" est verrouillé, la page suivante apparaîtra:

01-01-2018 23:59 13°

Fonction ON/OFF mode ECS verrouillée.  
Déverrouiller?

NON OUI

OK CONFIRM

## 6.7 Informations de service

### 6.7.1 À propos des informations de service

Le contenu du menu d'informations de service est le suivant :

- 1) APPEL SERVICE
- 2) CODE ERR.
- 3) PARAMÈTRE
- 4) AFFICHAGE

### 6.7.2 Comment accéder au menu d'informations de service

- Allez dans "MENU" > "INFORMATION SERVICE". Appuyez sur "OK". La page suivante apparaîtra:



PARAMETRE FONCTION	#00
NBR UNITE EN LIGNE	1
MODE FONC	CHAU
ETAT SV1	ON
ETAT SV2	ON
ETAT SV3	OFF
PUMP_I	ON
ADRESSE	1/9 ↩

PARAMETRE FONCTION	#00
PUMP_0	ON
PUMP_C	OFF
PUMP_S	OFF
PUMP_D	OFF
RECHAU SUPPL TUYAU	OFF
RECHAU SUPPL RESV	OFF
ADRESSE	2/9 ↩

PARAMETRE FONCTION	#00
CHAUDIERE GAZ	OFF
T1 TEMP EAU EN SORTIE	35 °C
DÉBIT EAU	1,72 M3/H
CAPA POMPE CHALEUR	3,37kW
CONSOMMATION D'ENERGIE	kWh
Ta TEMP AMBI	25 °C
ADRESSE	3/9 ↩

PARAMETRE FONCTION	#00
T5 TEMP RESERV EAU	53 °C
Tw2 TEMP EAU CIRCUIT2	35 °C
T1S' C1 TEMP COURBE CLI	35 °C
T1S2' C2 TEMP COURBE CLI	35 °C
TW_O PLAQUE W-TEMP SORT	35 °C
TW_I PLAQUE W-TEMP ENTR	30 °C
ADRESSE	4/9 ↩

PARAMETRE FONCTION	#00
Tbt1 RESV TAMPON_TEMP HAU	35 °C
Tbt2 RESV TAMPON_TEMP BAS	35 °C
Tsolar	-- °C
LOGICIEL IDU	00-00-2000V00
ADRESSE	5/9 ↩

PARAMETRE FONCTION	#00
MODELE UE	12 KW
COURANT COMPRESSEUR	4A
FREQUENCE COMP	23Hz
HR FONC COMP	10 MIN
HR FONC TOTAL COMP	1000 HEUR
SOUPAPE DETENTE	290P
ADRESSE	6/9 ↩

PARAMETRE FONCTION	#00
VITES VENR	600 R/MIN
FREQUENCE CIBLE IDU	0 HZ
TYPE LIMITE FRÉQUENCE	0
TENSION ALIMEN	230 V
TENSION GENERAT. CC	420 V
COURANT GENERAT. CC	18 A
ADRESSE	7/9 ↩

PARAMETRE FONCTION	#00
TW_O PLAQUE W-TEMP.SORT	25 °C
TW_I PLAQUE W-TEMP.ENTR	25 °C
T2 PLAQ F-TEMP. SORT	30 °C
T2B PLAQ F-TEMP. ENTR	45 °C
Th TEMP ASPIRA COMP	45 °C
Tp TEMP DECHARGE COMP	55 °C
ADRESSE	8/9 ↩

PARAMETRE FONCTION	#00
T3 TEMP. ÉCHANGE EXTÉRIEUR	-7 °C
T4 TEMP. AIR EXTÉRIEUR	-7 °C
TEMP. MODULE TF	55 °C
P1 PRESSION COMP.1	200 kPa
LOGICIEL ODU	00-00-2000V00
LOGICIEL HMI	00-00-2000V00
ADRESSE	9/9 ↩

## **i** INFORMATION

Le paramètre de consommation d'énergie est facultatif.

Si certains paramètres ne sont pas activés dans le système, le paramètre affichera "--".

La capacité de la pompe à chaleur est seulement pour information, elle n'est pas utilisée pour évaluer la puissance de l'unité. La précision des capteurs est de  $\pm 1$  °C. Les paramètres de débit sont calculés en fonction des paramètres de fonctionnement de la pompe, la dérive est différente à différents débits, le maximum de dérive est de 15%. Les informations de débit sont calculés selon les paramètres électriques du circulateur primaire.

L'écran indique une tension de 0V si la tension est inférieure à 198V.

## 6.9 POUR RÉPARATEUR

### 6.9.1 À propos de POUR RÉPARATEUR

"POUR RÉPARATEUR" est destiné à l'installateur ou au technicien de maintenance.

- Réglage de la fonction de l'équipement.
- Réglage des paramètres.

### 6.9.2 Comment accéder au POUR RÉPARATEUR

Allez dans "MENU" > "POUR RÉPARATEUR". Appuyez sur "OK".

POUR RÉPARATEUR		
Saisir le mot de passe:		
2	3	4
OK ENTRE	AJUSTE	

- "POUR RÉPARATEUR" est destiné à l'installateur ou au technicien de maintenance. Il n'est PAS prévu que le propriétaire modifie les paramètres dans ce menu.
- Pour cette raison, la protection par mot de passe est nécessaire pour empêcher tout accès non autorisé aux paramètres de service.
- Le mot de passe est de 234.

### 6.9.3 Comment quitter POUR RÉPARATEUR

Si vous avez défini tous les paramètres. Appuyez sur "BACK", et la page suivante apparaîtra:

POUR RÉPARATEUR		
Activer paramètre et quitter?		
NON		OUI
OK CONFIRM	AJUSTE	

Sélectionnez "OUI" et appuyez sur "OK" pour quitter "POUR RÉPARATEUR". Après avoir quitté "POUR RÉPARATEUR", l'unité s'éteindra.



## 6.10 Guide de configuration du réseau

Pour accéder à la page de téléchargement de l'application iOS ou Android ainsi qu'à son guide d'installation, veuillez vous rendre sur le site [www.heiwa-france.com](http://www.heiwa-france.com) ou scannez le QR code suivant :



### 6.10.1 Réglage du contrôleur filaire

Les paramètres du contrôleur filaire comprennent "MODE AP" et "RESTAU. PARAMÈTRE WLAN".

REGLAGE WLAN
AP MODE
REINITIALISATION WLAN
OK ENTRE

- Activez le WLAN par interface. Allez à "MENU" > "PARAMÈTRES WLAN" > "MODE AP". Appuyez sur "OK", la page suivante apparaîtra:

AP MODE
Souhaitez-vous activer le réseau WLAN et sortir ?
NON OUI
OK CONFIRM

Utilisez "◀", "▶" pour passer à "OUI", appuyez sur "OK" pour sélectionner le mode AP. Sélectionnez le mode AP correspondant sur le dispositif mobile et poursuivez les réglages suivants en fonction des invites de l'application.

#### ⚠ ATTENTION

Une fois en mode AP, s'il n'est pas connecté au téléphone mobile, l'icône LCD "📶" clignotera pendant 10 minutes puis disparaîtra. S'il est connecté au téléphone mobile, l'icône "📶" sera affichée en permanence.

- Restaurez les paramètres WLAN par l'interface. Allez à "MENU" > "PARAMÈTRE WLAN" > "RESTAU. PARAMÈTRE WLAN". Appuyez sur "OK", la page suivante apparaîtra:

#### ⚠ ATTENTION

Une fois en mode AP, s'il n'est pas connecté au téléphone mobile, l'icône LCD "📶" clignotera pendant 10 minutes puis disparaîtra. S'il est connecté au téléphone mobile, l'icône "📶" sera affichée en permanence.

- Restaurez les paramètres WLAN par interface. Allez à "MENU" > "PARAMÈTRE WLAN" > "RESTAU. PARAMÈTRE WLAN". Appuyez sur "OK", la page suivante apparaîtra:

REINITIALISATION WLAN
Souhaitez-vous réinitialiser WLAN et déconnecter ?
NON OUI
OK CONFIRM

Utilisez "◀", "▶" pour passer à "OUI", appuyez sur "OK" pour restaurer le paramètre WLAN. Terminez l'opération ci-dessus et la configuration Wifi est réinitialisée.

### 6.10.2 Configuration de l'appareil mobile

Le mode AP est disponible pour l'appairage sans fil côté appareil mobile.

- Mode AP connexion WLAN:

L'application Heiwa pour piloter votre pompe à chaleur sera disponible à partir d'avril 2020.

Pour accéder à la page de téléchargement de l'application iOS ou Android ainsi qu'à son guide d'installation, veuillez vous rendre sur le site [www.heiwa-france.com](http://www.heiwa-france.com) ou scannez le QR code suivant :

#### ⚠ Avertissement et dépannage en cas d'échec de réseau

Lorsque le produit est connecté au réseau, assurez-vous que le téléphone est aussi proche que possible du produit.

Les caractères spéciaux (ponctuation, espaces, etc.) ne sont pas recommandés pour le nom du WLAN.

Il est recommandé de ne pas connecter plus de 10 périphériques à un seul routeur afin d'éviter que les appareils domestiques ne soient affectés par un signal réseau faible ou instable.

Si le mot de passe du routeur ou du Wi-Fi est modifié, effacez tous les paramètres et réinitialisez l'appareil.

## 6.11 Aperçu du numéro de série

NUM DE SERIE
HMI NO. 0000C3111000H120F19A264001320000

NUM DE SERIE	#1
IDU NO. 341140003929C2601005Z	
ODU NO. 31125300Y1286280400029	
	



## 7 Structure du menu: Aperçu

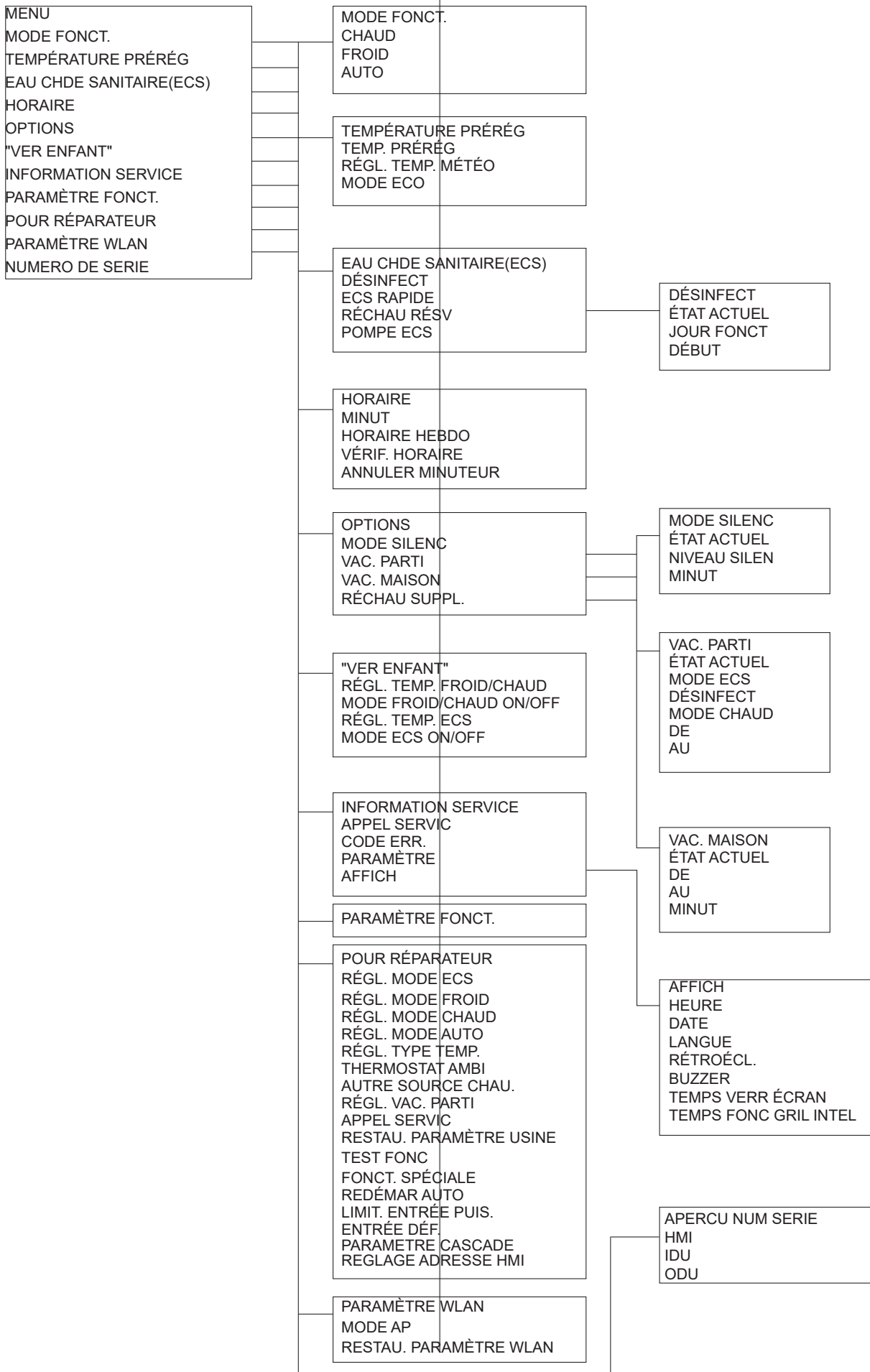

POUR RÉPARATEUR

- 1 RÉGL. MODE ECS
- 2 RÉGL. MODE FROID
- 3 RÉGL. MODE CHAUD
- 4 RÉGL. MODE AUTO
- 5 RÉGL. TYPE TEMP.
- 6 THERMOSTAT AMBI
- 7 AUTRE SOURCE CHAUD
- 8 RÉGL. VAC. PARTI
- 9 APPEL SERVICE
- 10 RESTAU. PARAMÈTRE USINE
- 11 TEST FONC
- 12 FONCT. SPÉCIALE
- 13 REDÉMAR AUTO
- 14 LIMIT. ENTRÉE PUIS.
- 15. ENTRÉE DÉF.
- 16. PARAMETRE CASCADE
- 17. REGLAGE ADRESSE HMI

- 2 RÉGL. MODE FROID
- 2.1 MODE FROID
- 2.2 t<sub>T4\_FRESH\_C</sub>
- 2.3 T4CMAX
- 2.4 T4CMIN
- 2.5 dT1SC
- 2.6 dTSC
- 2.7 t<sub>INTERVAL\_C</sub>
- 2.8 T1SetC1
- 2.9 T1SetC2
- 2.10 T4C1
- 2.11 T4C2
- 2.12 ZONE1 C-EMISSION
- 2.13 ZONE2 C-EMISSION

- 4 RÉGL. MODE AUTO
- 4.1 T4AUTOCMIN
- 4.2 T4AUTOHMAX

- 5 RÉGL. TYPE TEMP.
- 5.1 TEMP. DÉBIT EAU
- 5.2 TEMP. AMBI
- 5.3 DOUBLE ZONE

- 6 THERMOSTAT AMBI
- 6.1 THERMOSTAT AMBI

- 7 AUTRE SOURCE CHAUD
- 7.1 dT1\_IBH\_ON
- 7.2 t<sub>IBH\_DELAY</sub>
- 7.3 T4\_IBH\_ON
- 7.4 dT1\_AHS\_ON
- 7.5 t<sub>AHS\_DELAY</sub>
- 7.6 T4\_AHS\_ON

- 8 RÉGL. VAC. PARTI
- 8.1 T1S\_H.A.\_H
- 8.2 T5S\_H.A.\_DHW

- 9 APPEL SERVICE
- N ° TÉL
- N ° PORTABLE

- 10 RESTAU. PARAMÈTRE USINE

- 11 TEST FONC

- 12 FONCT. SPÉCIALE

- 13 REDÉMAR AUTO
- 13.1 MODE CHAUD/FROID
- 13.2 MODE ECS

- 14 LIMIT. ENTRÉE PUIS.
- 14.1 LIMIT. PUIS.

- 15. ENTRÉE DÉF (M1M2)
- 15.1 CON/OFF (M1M2)
- 15.2 GRIL INTEL
- 15.3 T1B(Tw2)
- 15.4 Tbt1
- 15.5 Tbt2
- 15.6 Ta
- 15.7 ENTREE SOLAIRE
- 15.8 LONGUEUR LIAISON
- 15.9 dTbtl
- 15.10 RT/Ta\_PCB

- 1 RÉGL. MODE ECS
- 1.1 MODE ECS
- 1.2 DÉSINFECT
- 1.3 PRIORITÉ ECS
- 1.4 POMPE ECS
- 1.5 RÉGL. TEMPS PRIO. ECS
- 1.6 dT5\_ON
- 1.7 dT1S5
- 1.8 T4DHWMAX
- 1.9 T4DHWMIN
- 1.10 t<sub>INTERVAL\_DHW</sub>
- 1.11 dT5\_TBH\_OFF
- 1.12 T4\_TBH\_ON
- 1.13 t<sub>TBH\_DELAY</sub>
- 1.14 T5S\_DI
- 1.15 t<sub>DI\_HIGHTEMP</sub>
- 1.16 t<sub>DI\_MAX</sub>
- 1.17 t<sub>DHWHP\_RESTRICT</sub>
- 1.18 t<sub>DHWHP\_MAX</sub>
- 1.19 HR FONC POMP ECS
- 1.20 HR FONC POMPE
- 1.21 FONC DI POMP ECS

- 3 RÉGL. MODE CHAUD
- 3.1 MODE CHAUD
- 3.2 t<sub>T4\_FRESH\_H</sub>
- 3.3 T4HMAX
- 3.4 T4HMIN
- 3.5 dT1SH
- 3.6 dTSH
- 3.7 t<sub>INTERVAL\_H</sub>
- 3.8 T1SetH1
- 3.9 T1SetH2
- 3.10 T4H1
- 3.11 T4H2
- 3.12 ZONE1 H-EMISSION
- 3.13 ZONE2 H-EMISSION
- 3.14 t<sub>DELAY\_PUMPI</sub>

- 16 PARAMETRE CASCADE
- 16.1 PER START
- 16.2 AJUST HORAIRE
- 16.3 RESET ADRESSE

- 17 REGLAGE ADRESSE HMI
- 17.1 REGLAGE HMI
- 17.2 ADRESSE HMI POUR BMS

Tableau 1 Courbe de température ambiante du réglage de température basse pour le chauffage

T4	≤ -20	-19	-18	-17	-16	-15	-14	-13	-12	-11	-10	-9	-8	-7	-6	-5	-4	-3	-2	-1	0
1-T1S	38	38	38	38	38	37	37	37	37	37	37	36	36	36	36	36	36	35	35	35	35
2-T1S	37	37	37	37	37	36	36	36	36	36	36	35	35	35	35	35	35	34	34	34	34
3-T1S	36	36	36	35	35	35	35	35	35	34	34	34	34	34	34	33	33	33	33	33	33
4-T1S	35	35	35	34	34	34	34	34	34	33	33	33	33	33	33	32	32	32	32	32	32
5-T1S	34	34	34	33	33	33	33	33	33	32	32	32	32	32	32	31	31	31	31	31	31
6-T1S	32	32	32	32	31	31	31	31	31	31	31	31	30	30	30	30	30	30	30	30	29
7-T1S	31	31	31	31	30	30	30	30	30	30	30	30	29	29	29	29	29	29	29	29	28
8-T1S	29	29	29	29	28	28	28	28	28	28	28	28	27	27	27	27	27	27	27	27	26
T4	1	2	3	4	5	6	7	8	9	10	11	12	13	14	15	16	17	18	19	≥ 20	
1-T1S	35	35	34	34	34	34	34	34	33	33	33	33	33	33	32	32	32	32	32	32	32
2-T1S	34	34	33	33	33	33	33	33	32	32	32	32	32	32	31	31	31	31	31	31	31
3-T1S	32	32	32	32	32	32	31	31	31	31	31	31	30	30	30	30	30	30	29	29	29
4-T1S	31	31	31	31	31	31	30	30	30	30	30	30	29	29	29	29	29	29	28	28	28
5-T1S	30	30	30	30	30	30	29	29	29	29	29	29	28	28	28	28	28	28	27	27	27
6-T1S	29	29	29	29	29	29	28	28	28	28	28	28	27	27	27	27	27	27	26	26	26
7-T1S	28	28	28	28	28	28	27	27	27	27	27	27	26	26	26	26	26	26	25	25	25
8-T1S	26	26	26	26	26	26	26	25	25	25	25	25	25	25	25	24	24	24	24	24	24

Tableau 2 Courbe de température ambiante du réglage de température élevée pour le chauffage

T4	≤ -20	-19	-18	-17	-16	-15	-14	-13	-12	-11	-10	-9	-8	-7	-6	-5	-4	-3	-2	-1	0
1-T1S	55	55	55	55	54	54	54	54	54	54	54	54	53	53	53	53	53	53	53	53	52
2-T1S	53	53	53	53	52	52	52	52	52	52	52	52	51	51	51	51	51	51	51	51	50
3-T1S	52	52	52	52	51	51	51	51	51	51	51	51	50	50	50	50	50	50	50	50	49
4-T1S	50	50	50	50	49	49	49	49	49	49	49	49	48	48	48	48	48	48	48	48	47
5-T1S	48	48	48	48	47	47	47	47	47	47	47	47	46	46	46	46	46	46	46	46	45
6-T1S	45	45	45	45	44	44	44	44	44	44	44	44	43	43	43	43	43	43	43	43	42
7-T1S	43	43	43	43	42	42	42	42	42	42	42	42	41	41	41	41	41	41	41	41	40
8-T1S	40	40	40	40	39	39	39	39	39	39	39	39	38	38	38	38	38	38	38	38	37
T4	1	2	3	4	5	6	7	8	9	10	11	12	13	14	15	16	17	18	19	≥ 20	
1-T1S	52	52	52	52	52	52	52	51	51	51	51	51	51	51	51	50	50	50	50	50	50
2-T1S	50	50	50	50	50	50	50	49	49	49	49	49	49	49	49	48	48	48	48	48	48
3-T1S	49	49	49	49	49	49	49	48	48	48	48	48	48	48	48	47	47	47	47	47	47
4-T1S	47	47	47	47	47	47	47	46	46	46	46	46	46	46	46	45	45	45	45	45	45
5-T1S	45	45	45	45	45	45	45	44	44	44	44	44	44	44	44	43	43	43	43	43	43
6-T1S	42	42	42	42	42	42	42	41	41	41	41	41	41	41	41	40	40	40	40	40	40
7-T1S	40	40	40	40	40	40	40	39	39	39	39	39	39	39	39	38	38	38	38	38	38
8-T1S	37	37	37	37	37	37	37	36	36	36	36	36	36	36	36	35	35	35	35	35	35

La courbe de réglage automatique

La courbe de réglage automatique est la neuvième courbe, voici le calcul:

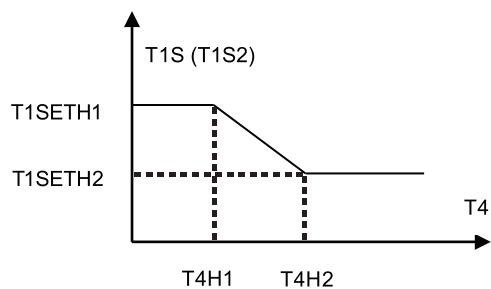

État: Dans le réglage du contrôleur câblé, si  $T4H2 < T4H1$ , échangez leur valeur; si  $T1SETH1 < T1SETH2$ , échangez leur valeur.

Tableau 3 Courbe de température ambiante du réglage de température basse pour le refroidissement

T4	$-10 \leq T4 < 15$	$15 \leq T4 < 22$	$22 \leq T4 < 30$	$30 \leq T4$
1- T1S	16	11	8	5
2- T1S	17	12	9	6
3- T1S	18	13	10	7
4- T1S	19	14	11	8
5- T1S	20	15	12	9
6- T1S	21	16	13	10
7- T1S	22	17	14	11
8- T1S	23	18	15	12

Tableau 4 Courbe de température ambiante du réglage de température élevée pour le refroidissement

T4	- 10 ≤ T4 < 15	15 ≤ T4 < 22	22 ≤ T4 < 30	30 ≤ T4
1- T1S	20	18	17	16
2- T1S	21	19	18	17
3- T1S	22	20	19	17
4- T1S	23	21	19	18
5- T1S	24	21	20	18
6- T1S	24	22	20	19
7- T1S	25	22	21	19
8- T1S	25	23	21	20

La courbe de réglage automatique

La courbe de réglage automatique est la neuvième courbe, voici le calcul:

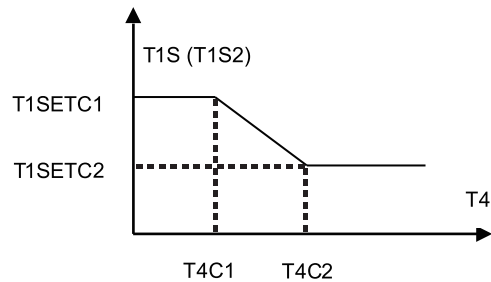

État: Dans le réglage du contrôleur câblé, si  $T4C2 < T4C1$ , échangez leur valeur; si  $T1SETC1 < T1SETC2$ , échangez leur valeur.







**HEIWA**

HEIWA France  
1180 Rue Jean Perrin ZI Les Milles  
13851 Aix-en-Provence  
Tél : 0 800 94 53 51 (service gratuit + prix d'un appel)  
E-mail : [contact@heiwa-france.com](mailto:contact@heiwa-france.com)  
[www.heiwa-france.com](http://www.heiwa-france.com)